

Makita[®]



XGT

PROMOFOLDER

01/04/2025 - 30/09/2025

NIEUWIGHEDEN

Artikel	Pagina
TW010GZ01	11
DK0227G201	18
TM001GZ02	23
TM001GZ03	23
HS013GZ	25
RP001GZ02	27
BS001GZ	28
BO007CGZ	29
PP001GZK	31
DK0114G205	32
DK0229G401	33
DK0230G601	33
DBN601ZJ	55
DBN610ZJ	55
DRT52Z	62
DTC301ZK	72
DTC302ZK	72
DHP492T1J	76
DLX2507T3J	76
DLX4183T3J	76
DLX7030T3J	76
CL004GZ	97
UB002GZ01	98
PS001GZ	106
HR2670	108
HR2670FTX2	108
SKR001Z	132
DUV320Z	137
DUV320RT	137
UC029GZ	147
DUA200Z	151

COMBOPACKS









Artikel	Pagina
Combopacks XGT	18, 24, 32-33
Combopacks LXT	75-77
Combopacks CXT	80
Combopacks cleaning	97
Combopacks slijpers	118
Combopacks zaagmachines	123
Combopacks tuin	160

PROMOTIES

Artikel	Promotie	Pagina
HP001GM201	E-05337 + E-15154	8
TW007GD201	E-16586	10
CE001GZ	E-12996	20
LS002GZ01	DEBWST06	26
LS004GZ01	DEBWST06	26
LS003GZ01	DEBWST06	26
DK0124G201	BL4025	32
DK0125G301	BL4040	32
191L77-9	STUNTPRIJS	35
1911V6-0	STUNTPRIJS	35
DDF485RTJ	STUNTPRIJS	47
DDF484RTJ	STUNTPRIJS	47
DDF489RTJ	STUNTPRIJS	47
DHP484RTJ	STUNTPRIJS	47
DHP489RTJ	STUNTPRIJS	47
DHP486RT3J	STUNTPRIJS	47
DHR243RTJ	BL1850B	48
DTW700RTJ	E-06616	51
DHS680RTJ	BL1850B	58
DGA506RTJ	BL1850B	68
DGA508RTJ	BL1850B	68
DTR180ZJ	191A57-9	71

PROMOTIES

DLX2522TJ	E-16732	75
DLX2507T3J	B-55697	76
DGA506T1J	D-18770-10	77
DGA508T1J	D-18770-10	77
HR2670FTX2	D-42444	108
HR2631FT12	D-42444	108
HR2651TX12	D-42444	108
HR4013C	P-52445	109
HR4511C	P-52445	109
HR5212C	P-52445	109
HM0871C	E-20236	110
HM1812	D-54972	111
GA5092X01	195354-9	116
GA5090X01	195354-9	116
GA5091X01	195354-9	116
GA5095X01	195354-9	116
GA5094	195354-9	116
GA5093X01	195354-9	116
LS1019L	DEBWST06	125
LS1219L	DEBWST06	125
SKR200Z	P-81315	129
SK105DZ	BL1021B + DC10SB	130
SK105GDZ	BL1021B + DC10SB	130
SK106GDZ	BL1021B + DC10SB	130
SK10GDZ	197658-5	130
SK20GDZ	197658-5	130
SK40GDZ	197658-5	130
SK209GDZ	197658-5	130
SK312GDZ	197658-5	130
SK700DZ	197658-5	131
SK700GDZ	197658-5	131
DLM480CT2	STUNTPRIJS	133
UM600DSAEX	831253-8	139
DUM111SYX	831253-8	139
DUM604RFEX	831253-8	139
DCU180Z	199099-8	159

	XGT - 40Vmax	6
	LXT - 18 V / 2 x 18 V	42
	CXT - 12Vmax	80
	Outdoor	86
	Cleaning	96
	Elektrisch	108
	Lasers	129
	Tuin	133



Makita Service

Makita staat bekend om zijn expertise, kwaliteit en service...

Maar wat maakt de service van Makita nu zo uniek? Wij vroegen het aan Yves (supervisor) en Johan (teamleader) van de technische dienst.

Help, mijn machine is stuk!

"Als er iets aan de hand is met je machine, kan je je toestel best binnenbrengen bij een erkende Makitadealer. Die kan je vinden via de dealerlocator op onze website. Sommige dealers zijn servicedealers en doen de reparaties zelf, de anderen sturen de toestellen op naar ons. Die toestellen komen dan binnen op de hersteldienst bij Makita Kortenberg of Charleroi. Per jaar repareren wij zo'n 30.000 machines."

Hoelang duurt een reparatie?

"Wij streven naar een reparatie binnen de 24 tot 48 uur. We zijn sowieso al snel omdat de verzending van de dealer naar onze magazijnen vlotter verloopt dan wanneer de herstelling in het buitenland gebeurt. Wanneer een machine binnenkomt bekijken we het vrijwel meteen. Het Makitagereedschap is ook zo gemaakt dat het gemakkelijk te herstellen is. Alles is bijvoorbeeld met dezelfde schroeven vastgemaakt. Veel servicedealers zeggen dat ze het liefst aan een Makita sleutelen."

"Soms kan een herstelling langer duren dan verwacht omdat we een onderdeel moeten bijbestellen. Dat gebeurt niet zo heel vaak, aangezien wij 185.107 onderdelen in onze magazijnen hebben klaarliggen. Wij houden de stukken voor machines soms jaren bij, we hebben zelfs nog stukken uit 1980."

Hoe werkt de garantie bij Makita?

"Op gebied van garantie hebben particulieren twee jaar garantie en professionals één jaar, dat is wettelijk bepaald. Wanneer je het toestel registreert via MyMakita op onze website kan je wel tot drie jaar garantie krijgen, ongeacht of je een professional of een particulier bent."

Wat als het toestel niet (meer) onder garantie is?

"Je kan je toestel nog altijd laten maken. Vanaf de reparatie duurder is dan 45% van de nieuwprijs maken wij een bestek op. Dan geven wij dit door via de dealer."

"We krijgen wel vaker machines binnen die niet meer onder garantie zijn, zo deed ik overlaats nog een reparatie voor een klopboor uit 1982. Sommige machines zijn zo oud dat er zelfs geen datum opstaat. Machines uit 2000 komen nog heel vaak binnen, wij stellen dan wel eerst een voorstel voor de klant op, zeker als de machine al meer dan 20 jaar oud is."

"Je kan trouwens ook het onderhoud van je machines laten doen bij Makita, dat kunnen klanten aanvragen bij hun dealer. Wanneer we het toestel bekijken en we vinden dat geen onderhoud nodig is, doen we dat ook niet."

20 MEDEWERKERS



OP DE TECHNISCHE DIENST



30.000+
herstellingen per jaar

185.107

onderdelen in de magazijnen



**Makita blijft de
Rolls Royce van
het elektrisch
gereedschap**

Wat maakt de service van Makita uniek?

Johan: "We werken heel snel door onze eigen herstellingsdiensten in België. Daardoor is die prijs-kwaliteit uitstekend, de klant betaalt niet veel voor goede herstellingen."

Yves: "Het is eigenlijk bijna ambachtelijk. We analyseren elk toestel grondig, herstellen wat kapot is en werken niet in modules. Tot het kleinste vijsje kan bij ons vervangen worden. Dat is duurzamer én goedkoper voor de klant."

"Bovendien zijn wij telefonisch bereikbaar. Klanten kunnen hun verhaal doen, zo weten wij ook beter hoe we het toestel moeten repareren. Op die manier kunnen wij klanten op de hoogte houden van hun herstelling en een bestek opmaken. Dan kan de klant zelf nog beslissen of die de herstelling wil laten uitvoeren voor de voorgestelde prijs of het wil omruilen voor een vergelijkbaar toestel met 10% korting. Ook de servicedealers kunnen ons altijd bereiken als er iets niet lukt met hun herstelling. Die servicedealers krijgen trouwens ook hun opleiding door ons, bij Makita. Op die manier geven we de beste ondersteuning aan dealers en eindklanten."

Yves: "Als je het mij vraagt, de service van Makita is formidabel en gebouwd op een team." Een team met veel ervaring. Alle knowhow zit dan ook onder één dak bij Makita: onze customer service en technische dienst kunnen met elkaar in gesprek gaan en dat is een meerwaarde. U weet waarover u praat. Wij ook.



GEKSTE MACHINE

Johan: "We kregen ongeveer een jaar geleden een tandvrij voor paarden binnen. Paarden hebben kiezen die blijven groeien en dan bijgevoild moeten worden. Lang geleden verkochten we dit bij Makita en soms duikt er nog eens eentje op voor een reparatie."

TIPS

"Jouw machines graag zien en de handleiding lezen..."

MAKITA IN ÉÉN ZIN

"Makita blijft de Rolls Royce van het elektrisch gereedschap."

40V^{Li-ION} max

XGT

XGT-batterijen



Piekvermogen
0.9 kW



2.0Ah BL4020



Piekvermogen
1.1 kW



2.5Ah BL4025



Piekvermogen
1.5 kW



4.0Ah BL4040

XGT is een nieuw platform met specifieke machines, accu's en laders. De combinatie van innovatief design en accu's met een hoog piekvermogen bieden een sterk alternatief voor de veeleisende industriële gebruikers.

Optimale stroomvoorziening en efficiënt oplaadsysteem

De XGT-gereedschappen en -batterijen zijn uitgerust met een ingebouwd programma voor digitale communicatie tussen de batterij en het gereedschap. Hierdoor kan de batterij niet alleen met het gereedschap communiceren, maar ook het gereedschap met de batterij. XGT staat voor innovatieve batterij- en motortechnologie die samenwerken voor optimale prestaties.

Gereedschap ◀▶ Batterij ◀▶ Lader
Digitale communicatie

Efficiënt oplaadsysteem

Automatisch systeem voor onderhoud met twee koelluchtventilatoren voor een snellere optimale lading.



40Vmax mechanisme video

Deze video is gemaakt in Japan, modellen en specificaties kunnen verschillen.



piekvermogen **2.1 kW**

piekvermogen **2.8 kW**

POWER

4.0 Ah BL4040F | **5.0 Ah** BL4050F

8.0 Ah BL4080F

Robuust design

Hoge duurzaamheid, speciaal ontworpen voor 40Vmax Li-Ion batterijen

4 laadindicatie LED-lampjes



Muur

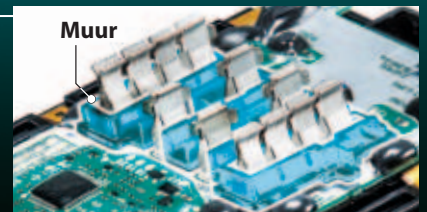

Kortsluitingsbeveiliging van de aansluitpunten: de beschermmuur is geplaatst tussen de aansluitpunten ter bescherming tegen water en stof.

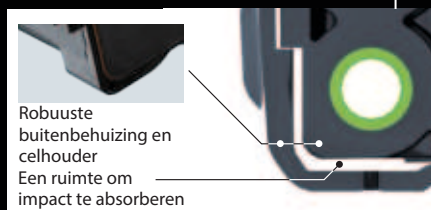

Robuuste buitenbehuizing en celhouder
Een ruimte om impact te absorberen

schokbestendig ontwerp

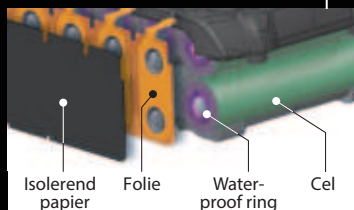

Isolerend papier | Folie | Water-proof ring | Cel

Waterdichte drievoudige laagstructuur voorkomt celuitval door water en stof.

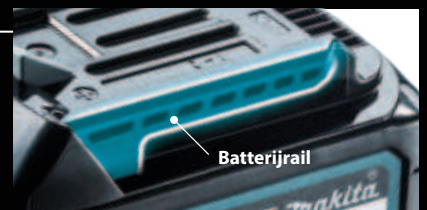

Batterijrail

Sterke batterijrails
Duurzame schuifrails die de batterij en het gereedschap stevig en veilig vasthouden, zodat deze de kracht van machines met hoog vermogen kunnen ondersteunen.



DF002GD201

HP001GM201

HP001G / DF001G

- Maximaal koppel tot 140 Nm
- Tot 35 % hogere snelheid
- Bestand tegen continu werken onder hoge belasting



Active Feedback sensing Technology
Schakelt de machine uit bij een plotse zwenkbeweging.



41 elektronische koppelinstellingen
Voor een groter instelbereik en grotere nauwkeurigheid.



HP001GM201:
gratis gereedschapsriem E-05337 + holster E-15154

	DF001GZ01	DF002GZ01	DF002GD201	HP001GZ01	HP001GM201	HP002GZ01	HP002GD201
Spanning	36 V (40Vmax)	36 V (40Vmax)	36 V (40Vmax)	36 V (40Vmax)	36 V (40Vmax)	36 V (40Vmax)	36 V (40Vmax)
Bijgeleverde accu's	0	0	2 x BL4025	0	2 x BL4040	0	2 x BL4025
Lader	-	-	DC40RA	-	DC40RA	-	DC40RA
Max. koppel zacht / hard	68 / 140 Nm	30 / 64 Nm	30 / 64 Nm	68 / 140 Nm	68 / 140 Nm	30 / 64 Nm	30 / 64 Nm
Boorkop	1,5 - 13 mm	1,5 - 13 mm	1,5 - 13 mm	1,5 - 13 mm	1,5 - 13 mm	1,5 - 13 mm	1,5 - 13 mm
Klopboorfunctie	-	-	-	✓	✓	✓	✓
Gewicht	2,7 kg	2,5 kg	2,5 kg	2,7 kg	2,7 kg	2,6 kg	2,6 kg
Prijs in €	excl. btw						
	incl. btw						

MULTIMATERIAALBOREN



E-14255

5-delige boorset, cilindrisch
bevat diameters 4, 5, 6, 8 en 10 mm

excl. btw incl. btw



Multimateriaal-boorset, geschikt voor:
- Baksteen
- Hout
- Tegels
- PVC
- Aluminium
- Metaal



E-16732

5-delige boorset, hexagonaal
bevat diameters 4, 5, 6, 8 en 10 mm





excl. btw incl. btw



Multimateriaal-boorset, geschikt voor:
- Baksteen
- Hout
- Tegels
- PVC
- Aluminium
- Metaal

NEXT GENERATION TECHNOLOGY

31-DELIGE SCHROEFBITSET IMPACT BLACK (E-22850)

- Bevat:**
-  25 mm bits: PH1 (1st), PH2 (3st), PH3 (1st), PZ1 (1st), PZ2 (3st), PZ3 (1st), T15 (1st), T20(2st), T25 (1st), T30 (1st)
 -  50mm bits: PH2 (1st), PZ2 (1st), T15 (1st), T20 (1st), T25 (1st), T30 (1st)
 -  HSS-boren: diameter 2,5, 3,0, 3,5, 4,0, 4,5, 5,0
 -  Magnetische bithouder: 60 mm
 -  Magnetische krachtdop: 6 mm, 8 mm, 10 mm



**Schroefbitset
E-22850**
31 stuks Impact Black

ACCU SLAGSCHROEVENDRAAIERS



**TD002:
verlichting
met 4 led's**



TD003GZ01

TD001GZ02

TD002GZ04

	TD003GZ01	TD001GZ02	TD002GZ04
Spanning	36 V (40Vmax)	36 V (40Vmax)	36 V (40Vmax)
Bijgeleverde accu's	-	-	-
Lader	-	-	-
Bitopname	1/4 " hex	1/4 " hex	1/4 " hex
Max. koppel	210 Nm	220 Nm	220 Nm
Slagkrachtniveaus	4	4	4
Hulpfuncties	1	6	6
Gewicht	1,7-2,9 kg	1,7-2,9 kg	1,7-2,9 kg
Prijs in €	excl. btw		
	incl. btw		



"Dual spring technology" (TD002G):
Het slagmechanisme wordt aangedreven door één veer bij licht gebruik en twee veren in zwaar gebruik. Daardoor wordt het slagvermogen beter aangepast aan de belasting. De machine produceert minder trillingen en lawaai bij licht werk en anderzijds is bij het maximum vermogen de slagkracht hoger.

ACCU SLAGMOERSLEUTELS



TW004GD201



TW007GD201



TW002GZ



Robuust slag-mechanisme

Promo:
gratis 14-delige
doppenset
IMPACT BLACK
E-16586
bij TW007GD201

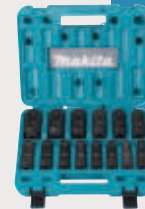

TW001GZ

	TW004GZ01	TW004GD201	TW007GZ01	TW007GD201	TW002GZ	TW001GZ01
Spanning	36 V (40Vmax)	36 V (40Vmax)	36 V (40Vmax)	36 V (40Vmax)	36 V (40Vmax)	36 V (40Vmax)
Bijgeleverde accu's	0	2 x BL4025	0	2x BL4025	0	0
Bijgeleverde lader	-	DC40RA	-	DC40RA	-	-
Toerental	0 - 3200 t.p.m	0 - 3200 t.p.m	600 -2300 t.p.m	600 -2300 t.p.m	0 - 1800 t.p.m	0 - 1800 t.p.m
Max. koppel	350 Nm	350 Nm	760 Nm	760 Nm	1700 Nm	1800 Nm
Dopaansluiting	1/2"	1/2"	1/2"	1/2"	1/2"	3/4"
Verpakking	Makpac	Makpac	Makpac	Makpac	Makpac	Makpac
Gewicht	1,9 - 2,2 kg	1,9 - 2,2 kg	2,7 - 3,3 kg	2,7 - 3,3 kg	3,9 - 5,1 kg	3,9 - 4,2 kg
Prijs in €	excl. btw					
	incl. btw					



ACCU BREEKMOERSLEUTEL



- Voor het vastzetten van breekbouten (type HTB en SHTB)
- Compatibel met boutmaten M16 – M20 – M22
- Accessoires voor M20 en M22 bijgeleverd
- Breekbouten worden vooral gebruikt bij industriële staalconstructies.

		WT001GZ
Spanning		36 V (40Vmax)
Accu's/lader		-
Toerental onbelast		17 min ⁻¹
Max. koppel		804 Nm
Compatibiliteit HTB		M16, M20, M22
Compatibiliteit SHTB		M16, M20
Gewicht		5,2 - 5,9 kg
Prijs in €	excl. btw	
	incl. btw	

ACCU SLAGMOERSLEUTELS



TW010GZ01

TW010GZ01

- Zeer hoog koppel en uitstekende wendbaarheid
- Met verlengde aansluiting om ook verzonken bouten te kunnen bereiken
- Elektronische 4-traps selectie van de slagkracht
- Autostopsysteem met verschillende reactietijden bij vast- en losdraaien
- Triggerschakelaar met selecteerbare variabele snelheid of mode snelle acceleratie
- De handgreep is zonder gereedschap in verschillende posities verstelbaar
- De speciale ophanging van de accu beschermt deze tegen schokken en trillingen



De TW010G heeft een **verlengd aambeeld** om ook verzonken bouten te kunnen bereiken.

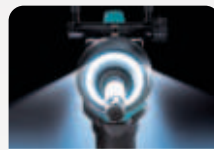

Gelijkmatige verlichting zonder schaduwen dankzij LED lichtring.



Elektronische 4-traps selectie van de slagkracht, autostopsysteem en mode voor snelle acceleratie.



NIEUW

TW010GZ01

Spanning	36V (40Vmax)
Bijgeleverde accu's	-
Bijgeleverde lader	-
Toerental	0-1200min ⁻¹
Koppel (Max/Hard/Med./Soft)	3150/1600/1000/600 Nm
Losdraaikoppel	4000 Nm
Dopaansluiting	1"
Verpakking	Koffer
Gewicht	11,0 - 11,9 kg
Prijs in €	excl. btw
	incl. btw

KRACHTDOPPEN 1"

	Artikel	Omschrijving	Dopmaat (mm)	Lengte (mm)	Verpakkings-eenheid	Prijs excl. btw	Prijs incl. btw
	E-24561	normaal	36	66	1		
	E-24599	normaal	41	68	1		
	E-24620	normaal	46	72	1		
	E-24636	normaal	50	76	1		
	E-24642	normaal	55	84	1		
	E-24658	normaal	60	88	1		
	E-24664	normaal	65	92	1		
	E-24670	normaal	70	96	1		
	E-24739	diep	36	90	1		
	E-22420	diep	41	90	1		
	E-24773	diep	46	90	1		
	E-24795	diep	55	108	1		
	E-24804	diep	60	108	1		
	E-24810	diep	65	120	1		

	Artikel	Omschrijving	Diameter (mm)	Verpakkingseenheid	Prijs excl. btw	Prijs incl. btw
	E-22436	O-ring	41	1		
	E-22442	Pin	41	1		

4-snijder hamerboren met lasergelaste hardmetalen boorpunt

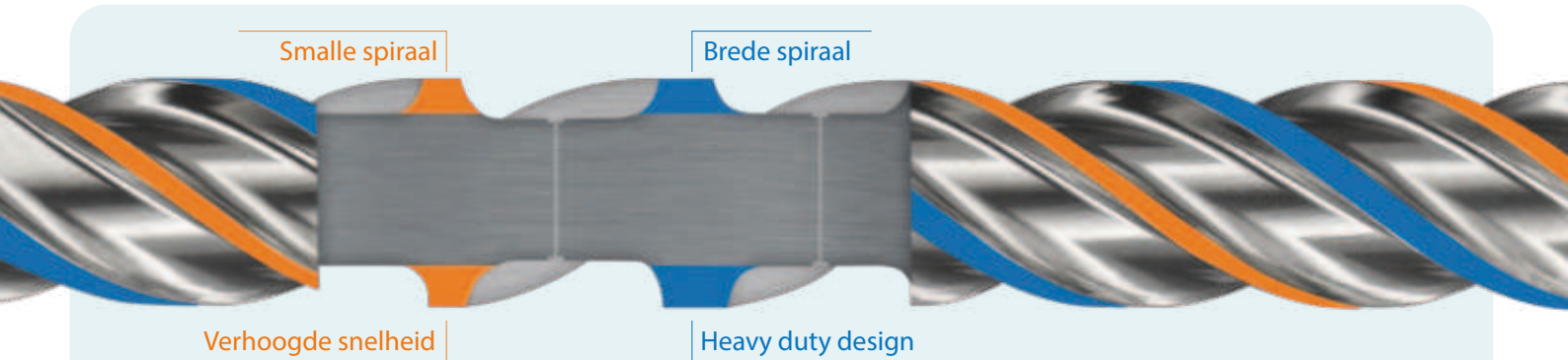

Hogere Snelheid

- > De smalle spiraal zorgt voor minder wrijving en snellere boorprestaties!
- > Vlottere afvoer van het boorgruis dankzij het lasergelaste boorpunt en de dubbele spiraal.
- > Lasergelaste carbide boorpunten t.e.m. Ø 20 mm.

Zware klus

- > De brede spiraal zorgt voor een structurele versterking van de kern en minder last van slijtage.
- > Dankzij het robuust ontwerp is de Nemesis II-boor veilig, geschikt voor de zwaarste klus en loopt ze niet vast op betonstaal.

Langere levensduur

- > Verhoogde weerstand tegen oververhitting dankzij het lasergelaste boorpunt.
- > Het solide uit 1 stuk vervaardigd hardmetalen boorpunt zorgt voor lage vibraties en optimale boorprestaties.

Ø 5 – 10 mm

4-snijder: Solide hardmetalen boorpunt



Ø 11 – 16 mm

4-snijder: Solide uit één stuk vervaardigd hardmetalen boorpunt



SCAN HIER



Voor volledige assortiment

Ø 18 – 32 mm

4-snijder: Solide driedelig hardmetalen boorpunt



ACCU HAAKSE BOORMACHINE



DA001GM101

- Zeer hoog koppel (136 Nm)
- Twee mechanische snelheden
- Ingebouwde mechanische slipkoppeling

	DA001GZ01	DA001GM101
Spanning	36 V (40Vmax)	36 V (40Vmax)
Bijgeleverde accu's	-	1 x BL4040
Bijgeleverde lader	-	DC40RA
Toerental	0 - 400 t.p.m. 0 - 1500 t.p.m.	0 - 400 t.p.m. 0 - 1500 t.p.m.
Hard koppel	70/136 Nm	70/136 Nm
Boorkop	13 mm	13 mm
Gewicht	5,3 - 6,2 kg	5,3 - 6,2 kg
Prijs in €	excl. btw	
	incl. btw	

ACCU COMBIHAMERS SDS-PLUS



HR10GZ01



HR007GM201

HR10G

- Licht, compact en toch krachtig
- Speciale behuizing en handgreep reduceren de trillingen
- Optioneel verkrijgbaar: DX16 stofafzuigingsunit
- De perfecte oplossing voor het boren van kleinere diameters!



HR002GM204



HR009GZ02

	HR10GZ01	HR007GZ01	HR007GM201	HR002GZ02	HR002GM204	HR009GZ02	HR009GM202
Spanning	36 V (40Vmax)	36 V (40Vmax)	36 V (40Vmax)	36 V (40Vmax)	36 V (40Vmax)	36 V (40Vmax)	36 V (40Vmax)
Bijgeleverde accu's	-	-	2 x BL4040	-	2 x BL4040	-	2 x BL4040
Lader	-	-	DC40RA	-	DC40RA	-	DC40RA
Slagenergie	2,0 J	3,0 J	3,0 J	2,9 J	2,9 J	3,9 J	3,9 J
Max. Ø beton	20 mm	28 mm	28 mm	28 mm	28 mm	30 mm	30 mm
AFT	-	✓	✓	✓	✓	✓	✓
Trillingsniveau (ah)	10,0 m/s ²	7,5 m/s ²	7,5 m/s ²	6,0 m/s ²	6,0 m/s ²	9,1 m/s ²	9,1 m/s ²
Stofafzuigingsunit	DX16: optioneel	DX15: optioneel	DX15: optioneel	DX14: optioneel	DX14: inbegrepen	DX11: inbegrepen	DX11: inbegrepen
AWS	✓ (excl. Bluetooth unit)	✓ (excl. Bluetooth unit)	✓ (excl. Bluetooth unit)	✓	✓	✓ (excl. Bluetooth unit)	✓ (excl. Bluetooth unit)
Gewicht	2,9 - 4,5 kg	3,8 - 4,8 kg	3,8 - 4,8 kg	4,1 - 4,6 kg	4,1 - 4,6 kg	5,3 - 6,7 kg	5,3 - 6,7 kg
Prijs in €	excl. btw						
	incl. btw						

AFT Active feedback sensing technology

Deze technologie schakelt de motor onmiddellijk uit bij het plots blokkeren van de machine. Sommige machines maken daarbij gebruik van een accelerometer die de zwenkbeweging van de machine detecteert. De AFT-technologie verhoogt de veiligheid enorm.



Slagenergie
8,0 J



HR005GM202



HR006GZ

Slagenergie
20,0 J

HR005G

- Uitstekende vermogen/gewichtsverhouding
- Beveiliging tegen terugslag (AFT met accelerometer)
- Actieve trillingsdemping (AVT)

HR006G

- 2 x 40Vmax accu's in serie zorgen voor extreme kracht
- Beveiliging tegen terugslag (AFT met accelerometer)
- Actieve trillingsdemping (AVT)

	HR005GZ01	HR005GM202	HR006GZ
Spanning	36 V (40 Vmax)	36 V (40 Vmax)	2 x 36 V (40 Vmax)
Bijgeleverde Accu's	-	2 x BL4040	-
Slagenergie	8,0 J	8,0 J	20,0 J
Slagfrequentie	1450 - 2900 min ⁻¹	1450 - 2900 min ⁻¹	1100 - 2250 min ⁻¹
Trillingsniveau (ah)	5 m/s ²	5 m/s ²	8,5 m/s ²
Capaciteit beton	40 mm	40 mm	52 mm
Toerental onbelast	250 - 500 min ⁻¹	250 - 500 min ⁻¹	250 - 310 min ⁻¹
AFT	✓	✓	✓
AWS	✓	✓	✓ (excl. Bluetooth unit)
Gewicht	7,4 kg - 8,2 kg	7,4 kg - 8,2 kg	12,9 - 14,3 kg
Prijs in €	excl. btw		
	incl. btw		

PREMIUM BEITELSET SDS-PLUS EN SDS-MAX

- ✓ 2 keer langere levensduur dan de standaard beitels!
- ✓ Zeer efficiënt: vormvast. Het afbraakwerk is veel productiever!

3-DELIGE PREMIUM BEITELSET SDS-PLUS

5-DELIGE PREMIUM BEITELSET SDS-MAX

SDS-PLUS

E-20220

excl. btw

incl. btw



1 puntbeitel 250 mm
1 koudbeitel 20 x 250 mm
1 platte beitel 40 x 250 mm



AntiJam™ ontwerp

Verhoogt de productiviteit
Vermindert de wrijving en de kans op blokkeren
Speciaal ontworpen voor SDS-PLUS machines



SDS-MAX

E-20236

excl. btw

incl. btw



2 puntbeitels 400 mm
2 koudbeitels 25 x 400 mm
1 platte beitel 50 x 380 mm



BreakPower™ ontwerp

Verhoogt de productiviteit
Vermindert de wrijving en de kans op blokkeren
Speciaal ontworpen voor SDS-MAX machines

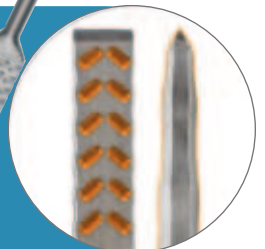

ACCU BREEKHAMERS SDS-MAX

BL
MOTOR

XGT
40V max
Li-ion

XGT X2
80V max

HM001G



- Evenaart de kracht van modellen op netstroom
- Hoge slagenergie (9,4 J)
- Uitzonderlijk laag trillingsniveau dankzij actieve trillingsdemping (AVT) en een anti-vibratie behuizing



HM001GM205

Slagenergie
9,4 J



HM002GZ03

Slagenergie
20,0 J

HM002G



- Extreem krachtig dankzij twee 40Vmax accu's in serie
- Zeer hoge slagenergie (20 J)
- Uitzonderlijk laag trillingsniveau dankzij actieve trillingsdemping (AVT) en een anti-vibratie behuizing

	HM001GZ04	HM001GM205	HM002GZ03
Spanning	36 V (40Vmax)	36 V (40Vmax)	2 x 36 V (40Vmax)
Bijgeleverde accu's	-	2 x BL4040	-
Bijgeleverde lader	-	DC40RA	-
Slagenergie	9,4 J	9,4 J	20 J
Slagfrequentie	0 - 2650 min ⁻¹	0 - 2650 min ⁻¹	950 - 1900 min ⁻¹
Triax. vibratie beitelten (ah)	6,0 m/s ²	6,0 m/s ²	8,0 m/s ²
AWS	✓	✓	✓ excl. Bluetooth unit
Gewicht	6,3 - 7,1 kg	6,3 - 7,1 kg	12,0 - 13,3 kg
Prijs in €	excl. btw		
	incl. btw		



ACCUBREEKHAMER SDS-MAX

BL
MOTOR

XGT
40V Li-ION
max

HM004G

- Zeer krachtige accubreekhamer met impactenergie van 72,8 J, vergelijkbaar met modellen op netstroom
- Grote energiecapaciteit (autonomie) bij gebruik van twee 8,0 Ah 40Vmax accu's
- Uitstekende trillingsdemping (AVT)
- Uitstekend zicht op de beitel

Actieve trillingsdemping met bewegend tegengewicht (AVT)

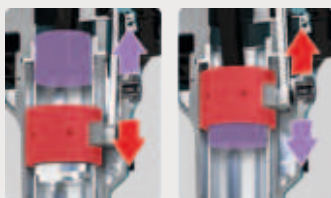

Tegengewicht

Piston



HM004GZ01



Optioneel accessoire:
trolley (JM00000674)

HM004GZ01

Spanning	72 V (80Vmax)
Bijgeleverde accu's	-
Opname	28,6 mm
Slagenergie	72,8 J
Slagfrequentie	870 min ⁻¹
Trillingsniveau	6,5 m/s ²
AWS	✓
Gewicht	29,7 - 32,1 kg
Prijs in €	excl. btw
	incl. btw

Om de dikte van de machine te beperken zijn de accu's zijdelings geplaatst. Daardoor is de werkhouding comfortabel en het zicht op de beitel uitstekend.



De behuizing is via trillingsdempende veren met het binnenste deel verbonden om nog minder trillingen op de armen door te geven

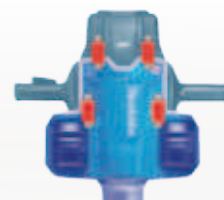

NEXT GENERATION TECHNOLOGY

ACCU METAALCIRKELZAAG 185 MM



CS002GZ

- Grote snijcapaciteit dankzij de compacte tandwieloverbrenging
- Compartiment in aluminium voor het opvangen van metaalsnippers
- De AFT functie schakelt de motor onmiddellijk uit wanneer het zaagblad blokkeert

		CS002GZ
Spanning		36 V (40Vmax)
Bijgeleverde accu's/lader		-
Ø zaagblad		185 mm
Toerental onbelast		3500 min ⁻¹
Max. zaagdiepte		67 mm
Trillingsniveau (ah)		2,5 m/s ²
Gewicht		4,2 - 5,4 kg
Prijs in €	excl. btw	
	incl. btw	

ACCU MENGERS



- Zeer krachtig, ook geschikt voor het mengen van zwaardere materialen
- Mechanische overbrenging met 2 snelheden
- Duimwiel voor het instellen van het maximaal toerental, variabel toerental regeling, aan-vergrendelknop en uit-vergrendelknop, softstart
- Inschroefbare ashouder met adapter M12 + M14 binnendraad
- Uitstekende bescherming van schakelaar en accu

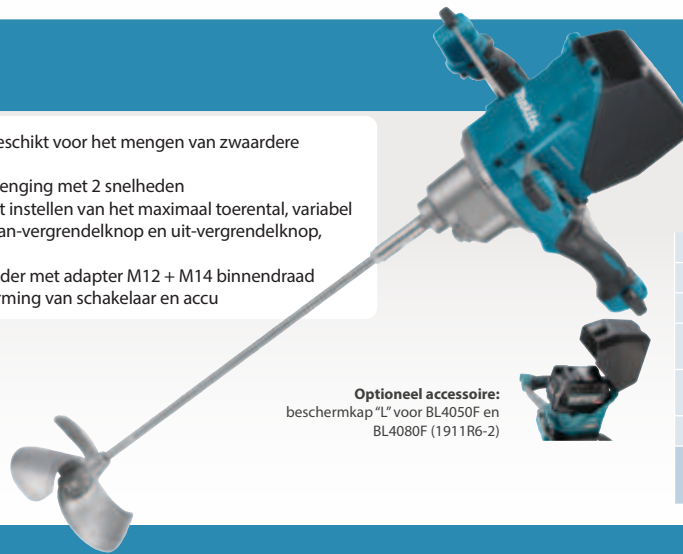

Optioneel accessoire:
beschermkap "L" voor BL4050F en BL4080F (1911R6-2)

		UT001GZ02
Spanning		36V (40Vmax)
Bijgeleverde accu's		-
Bijgeleverde lader		-
Toerental onbelast		0- 500min ⁻¹ 0- 920min ⁻¹
Aansluiting		1/2" - 20 UNF Male Adapter M12 & M14
Gewicht		5,7-7,0 kg
Prijs in €	excl. btw	
	incl. btw	

ACCU BETONTRILNAALDEN



VR001GZ



VR004GM101



ACCESSOIRES

Artikel	Diameter	Lengte	Prijs excl. btw	Prijs incl. btw
1910E1-5	32 mm	1,2 m		
1910E2-3	32 mm	1,7 m		
1910C2-9	32 mm	2,4 m		
1910E3-1	38 mm	1,2 m		
1910C4-5	38 mm	2,4 m		



	VR001GZ	VR003GZ	VR004GZ	VR004GM101
Spanning	36 v (40Vmax)	36 v (40Vmax)	36 v (40Vmax)	36 v (40Vmax)
Bijgeleverde accu's	-	-	-	1x BL4040
Bijgeleverde lader	-	-	-	DC40RA
Ø triffles	-(enkel motor)	32 mm	38 mm	38 mm
Lengte naald	-(enkel motor)	1,2 m	1,2 m	1,2 m
Trillingsfrequentie	12000-15000 min ⁻¹	12000-15000 min ⁻¹	12000-15000 min ⁻¹	12000-15000 min ⁻¹
Gewicht	4,8 - 7,8 kg	4,8 - 7,8 kg	4,8 - 7,8 kg	4,8 - 7,8 kg
Prijs in €	excl. btw			
	incl. btw			

ACCU HAAKSE SLIJERS 125 MM X-LOCK

BL
MOTOR

AWS
Auto-start Wireless System

XGT
40Vmax
Li-ion



191G05-4
STOFAFZUIGKAP X-LOCK

X-LOCK

Snel en veilig schijven bevestigen via een kliksysteem.



GA044GM201

	GA041GZ	GA041GM201	GA044GZ	GA044GM201	GA047GZ	GA047GM201
Spanning	36 V (40Vmax)	36 V (40Vmax)	36 V (40Vmax)	36 V (40Vmax)	36 V (40Vmax)	36 V (40Vmax)
Bijgeleverde accu's	-	2x BL4040	-	2x BL4040	-	2x BL4040
Bijgeleverde lader	-	DC40RA	-	DC40RA	-	DC40RA
Schijfdiameter	125 mm	125 mm	125 mm	125 mm	125 mm	125 mm
Toerental onbelast	3,000 - 8,500 min ⁻¹	3,000 - 8,500 min ⁻¹	3,000 - 8,500 min ⁻¹	3,000 - 8,500 min ⁻¹	8,500 min ⁻¹	8,500 min ⁻¹
Slijpdiepte	31 mm	31 mm	31 mm	31 mm	31 mm	31 mm
Type schakelaar	Schuifschakelaar	Schuifschakelaar	Lepelschakelaar	Lepelschakelaar	Lepelschakelaar	Lepelschakelaar
Dodemansschakelaar	-	-	✓	✓	✓	✓
AWS	✓	✓	✓	✓	-	-
	excl. Bluetooth unit	excl. Bluetooth unit	excl. Bluetooth unit	excl. Bluetooth unit	-	-
Verpakking	-	Makpac	-	Makpac	-	Makpac
Gewicht	3.0 - 5.3 kg	3.0 - 5.3 kg	3.0 - 5.3 kg	3.0 - 5.3 kg	3.0 - 5.3 kg	3.0 - 5.3 kg
Prijs in €	excl. btw					
	incl. btw					

XGT COMBOKIT



GA038

GA023

BL4040F

DC40RA

D-61145

D-61139

832367-6

DK0227G201

Spanning	36 V (40Vmax)
Bijgeleverde accu's	2x BL4040F
Bijgeleverde lader	DC40RA
Opname slijpers	M14
Haakse slijper 125mm	GA023G
Haakse slijper 230 mm	GA038G
Verpakking	Gereedschapstas
Prijs in €	excl. btw
	incl. btw

ACCESSOIRES X-LOCK

Referentie	Type	Prijs excl. btw	Prijs incl. btw
E-00393	Afbraamschijf voor metaal 125 mm x 6 x 22,23		
E-00402	Afbraamschijf voor inox 125 mm x 6 x 22,23		
E-00418	Doorslijpschijf voor inox 125 mm x 1,2 x 22,23		
E-02076	Diamantdoorslijpschijf 125 mm		
D-73396	Komborstel voor metaal, gegolfde draad 75 mm x 0,3		
D-73433	Komborstel voor metaal, gegolfde draad, vermessingd 75 mm x 0,3		
D-73346	Komborstel voor inox, gegolfde draad 75 mm x 0,3		

Referentie	Type	Prijs excl. btw	Prijs incl. btw
D-73374	Komborstel voor metaal, getordeerde draad 80 mm x 0,35		
D-73380	Komborstel voor metaal, getordeerde draad 80 mm x 0,5		
D-73330	Komborstel voor inox, getordeerde draad 80 mm x 0,5		
D-73449	Kegelborstel voor metaal, gegolfde draad 100 mm x 0,3		
D-73411	Schijfborstel voor metaal, getordeerde draad 115 mm x 0,5		
D-73427	Schijfborstel voor metaal, gegolfde draad 115 mm x 0,3		
E-11776	Doorslijpschijf TCG 125 mm x 2 x 22,23 X-Lock		
E-19738	Vacuüm gesoldeerde diamantschijf 125 mm		

NEXT GENERATION TECHNOLOGY

ACCU HAAKSE SLIJPERS 125 MM



GA050G

- Compact, zeer hoog vermogen en hoog toerental
- Speciale motorbehuizing in één stuk en trillings-absorberende rubbers tussen de binnen- en buitenkant
- Vernieuwd ontwerp met kleine greepomtrek

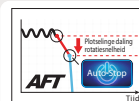

Active Feedback sensing Technology
Schakelt de motor uit bij het plots blokkeren van de schijf

STOFAFZUIGING VOOR SLIJPERS



191F81-2



191G06-2

Gereedschapsloze beschermkap

- Er is geen gereedschap nodig om de kap te monteren of te verwijderen.
- De beschermkap kan via een kliksysteem in de gewenste stand geplaatst worden.



GA023GM201



GA050GZ

	GA005GZ01	GA005GM201	GA013GZ01	GA013GM201	GA050GZ	GA023GZ	GA023GM201	GA029GZ	GA029GM201
Spanning	36 V (40Vmax)	36 V (40Vmax)	36 V (40Vmax)	36 V (40Vmax)	36 V (40Vmax)	36 V (40Vmax)	36 V (40Vmax)	36 V (40Vmax)	36 V (40Vmax)
Bijgeleverde accu's	0	2 x BL4040	0	2 x BL4040	-	0	2 x BL4040	0	2 x BL4040
Bijgeleverde lader	-	DC40RA	-	DC40RA	-	-	DC40RA	-	DC40RA
Toerental onbelast	8500 t.p.m.	8500 t.p.m.	8500 t.p.m.	8500 t.p.m.	11000 t.p.m.	3000 - 8500 t.p.m.	3000 - 8500 t.p.m.	3000 - 8500 t.p.m.	3000 - 8500 t.p.m.
Regelbaar toerental	-	-	-	-	-	✓	✓	✓	✓
Type schakelaar	Schuifschakelaar met vergrendeling	Schuifschakelaar met vergrendeling	Lepelschakelaar zonder vergrendeling	Lepelschakelaar zonder vergrendeling	Lepelschakelaar zonder vergrendeling	Schuifschakelaar met vergrendeling	Schuifschakelaar met vergrendeling	Lepelschakelaar zonder vergrendeling	Lepelschakelaar zonder vergrendeling
AWS	-	-	-	-	-	✓ excl. Bluetooth unit	✓ excl. Bluetooth unit	✓ excl. Bluetooth unit	✓ excl. Bluetooth unit
Verpakking	Makpac	Makpac	Makpac	Makpac	-	-	Makpac	-	Makpac
Gewicht	3,0 kg	3,0 kg	3,0 kg	3,0 kg	3,0 kg	3,0 kg	3,0 kg	3,0 kg	3,0 kg
Prijs in €	excl. btw								
	incl. btw								

ACCU HAAKSE SLIJPERS 150 MM / 180 MM / 230 MM



Compacte afmetingen en kleine omtrek van de handgreep



GA038GM201



	GA035GZ	GA036GZ	GA037GZ01	GA037GM201	GA037GT201	GA038GZ01	GA038GM201	GA038GT201
Spanning	36 V (40Vmax)	36 V (40Vmax)	36 V (40Vmax)	36 V (40Vmax)	36 V (40Vmax)	36 V (40Vmax)	36 V (40Vmax)	36 V (40Vmax)
Bijgeleverde accu's	-	-	-	2 x BL4040	2 x BL4050F	-	2 x BL4040	2 x BL4050F
Bijgeleverde lader	-	-	-	DC40RA	DC40RA	-	DC40RA	DC40RA
Schijfdiameter	150 mm	150 mm	180 mm	180 mm	180 mm	230 mm	230 mm	230 mm
Toerental onbelast	8500 min ⁻¹	8500 min ⁻¹	7800 min ⁻¹	7800 min ⁻¹	7800 min ⁻¹	6600 min ⁻¹	6600 min ⁻¹	6600 min ⁻¹
Slijpdiepte	46 mm	46 mm	68 mm	68 mm	68 mm	73 mm	73 mm	73 mm
Type schakelaar	Schuifschakelaar met vergrendeling	Lepelschakelaar zonder vergrendeling	Lepelschakelaar zonder vergrendeling	Lepelschakelaar zonder vergrendeling	Lepelschakelaar zonder vergrendeling	Lepelschakelaar zonder vergrendeling	Lepelschakelaar zonder vergrendeling	Lepelschakelaar zonder vergrendeling
AWS	-	-	✓ excl. Bluetooth unit	✓ excl. Bluetooth unit	✓ excl. Bluetooth unit	✓ excl. Bluetooth unit	✓ excl. Bluetooth unit	✓ excl. Bluetooth unit
Verpakking	-	-	Koffer	Koffer	Koffer	Koffer	Koffer	Koffer
Gewicht	3,0 - 3,7 kg	3,0 - 3,7 kg	4,4 - 5,4 kg	4,4 - 5,4 kg	4,4 - 5,4 kg	4,6 - 7,4 kg	4,6 - 7,4 kg	4,6 - 7,4 kg
Prijs in €	excl. btw							
	incl. btw							



CE001GZ

CE001G

- Uiterst krachtig dankzij 2x 40Vmax technologie
- Met soft start, AFT en elektrische rem
- Geïntegreerde watertoevoer
- XPT en Wetguard (IPX4) bescherming
- De combinatie van AVT technologie en een trillingsabsorberende behuizing zorgen voor een zeer laag vibratieniveau.



CE002GZ01

CE002G

- Versie zonder wateraansluiting, ontworpen voor droog zagen
- Met AWS & stofzuigaansluiting
- Incl. diamantschijf



PROMO:
GRATIS diamantschijf
355 mm E-12996
+ GRATIS BL4040F
na registratie op
www.makita.be
bij CE001GZ



NIEUW

OPTIONEEL ACCESSOIRE

trolley



PROMO:
GRATIS BL4040F
na registratie op
www.makita.be
bij CE002GZ01



	CE001GZ	CE002GZ01
Spanning	72 V (80Vmax)	72 V (80Vmax)
Bijgeleverde accu's/lader	-	-
Ø zaagblad	355 mm	355 mm
Toerental onbelast	5300 min ⁻¹	4200 min ⁻¹
Max. zaagdiepte	127 mm	127 mm
Trillingsniveau (ah) vooraan / achteraan	2,5 m/s ² / 1,8 m/s ²	2,5 m/s ² / 1,8 m/s ²
AWS	-	✓
Gewicht	12,3 - 14,1 kg	13,1 - 15,1 kg
Prijs in €	excl. btw	
	incl. btw	

DIAMANTSCHIJVEN

	Artikel	Ø	Dikte	Hoogte segment	Ø asgat	Reductiering	Prijs excl. btw	Prijs incl. btw
Quasar	B-12712	230 mm	2,6 mm	12 mm	22,23 mm	20 mm		
	B-17588	300 mm	3,0 mm	12 mm	25,4 mm	20 mm		
	B-13465	350 mm	3,0 mm	12 mm	25,4 mm	20 mm		
	B-13471	400 mm	3,0 mm	12 mm	25,4 mm	20 mm		
Comet	B-12784	230 mm	2,6 mm	12 mm	22,23 mm	20 mm		
	B-17619	300 mm	3,0 mm	10 mm	25,4 mm	20 mm		
	B-13552	350 mm	3,0 mm	10 mm	25,4 mm	20 mm		
	B-13568	400 mm	3,0 mm	10 mm	25,4 mm	20 mm		
Asfalt	B-13275	350 mm	3,2 mm	10 mm	25,4 mm	20 mm		
	B-42905	400 mm	3,2 mm	10 mm	25,4 mm	20 mm		

	Artikel	Ø extern	Ø intern	Dikte	Prijs excl. btw	Prijs incl. btw
Reductieringen	257199-4	22,23 mm	20,00 mm	3,0 mm		
	197318-9	25,4 mm	20,00 mm	5 mm		

ACCU DOORSLIJPER 230MM



CE003GZ02

PROMO:
GRATIS BL4040F
na registratie op
www.makita.be
bij CE003GZ02

- Schijfdiameter 230 mm
- Zeer goede vermogen/gewichtsverhouding
- Voor het doorslijpen van metaal met abrasieve schijf of nat doorslijpen in steen of beton met diamantschijf.
- Met aansluiting voor waterslang
- Door het relatief lage gewicht en compacte bouw ideaal voor het slijpen in moeilijke situaties, bijvoorbeeld laag bij de grond of verticaal.
- Incl. doorslijpschijf voor metaal



		CE003GZ02
Spanning		36 V (40Vmax)
Bijgeleverde accu's/lader		-
Ø zaagblad		230 mm
Toerental onbelast		6600 min ⁻¹
Max. zaagdiepte		88 mm
Trillingsniveau links/rechts		3,0 / 1,9 m/s ²
Gewicht		6,4 – 7,4 kg
Prijs in €	excl. btw	
	incl. btw	

ACCU DOORSLIJPER 305MM



		CE004GZ
Spanning		36 V (40Vmax)
Bijgeleverde accu's/lader		-
Ø zaagblad		305 mm
Toerental onbelast		5000 min ⁻¹
Max. zaagdiepte		121 mm
Trillingsniveau (ah)		3,8 / 2,3 m/s ²
Gewicht		6,7 – 7,7 kg
Prijs in €	excl. btw	
	incl. btw	

- Schijfdiameter 305 mm
- Zeer goede vermogen/gewichtsverhouding
- Voor het doorslijpen van metaal met abrasieve schijf of nat doorslijpen in steen of beton met diamantschijf.
- Met aansluiting voor waterslang



CE004GZ

PROMO:
GRATIS BL4040F
na registratie op
www.makita.be
bij CE004GZ



ACCU RECIPROZAGEN



JR002GM201



JR002G

- Vermogen vergelijkbaar met model op netstroom
- Met pendelmechanisme (JR002G)
- Zeer laag trillingsniveau dankzij AVT technologie
- Handige bladontgrendelingshendel en verstelbare aanslag
- Ledverlichting



JR001GD201



Gedempte ophanging
De accu en de behuizing zijn verbonden met trillingsabsorberende rubbers.

Gereedschapsloze aanpassing van de aanslag

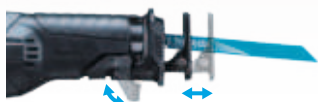

	JR001GZ	JR001GD201	JR001GM201	JR002GZ	JR002GM201
Spanning	36 V (40Vmax)	36 V (40Vmax)	36 V (40Vmax)	36 V (40Vmax)	36 V (40Vmax)
Bijgeleverde accu's	0	2 x BL4025	2 x BL4040	-	2 x BL4040
Bijgeleverde lader	-	DC40RA	DC40RA	-	DC40RA
Slaglengthe	32 mm	32 mm	32 mm	32 mm	32 mm
Aantal zaagbewegingen	0 - 2300 min ⁻¹ 0 - 3000 min ⁻¹	0 - 2300 min ⁻¹ 0 - 3000 min ⁻¹	0 - 2300 min ⁻¹ 0 - 3000 min ⁻¹	0 - 3000 min ⁻¹ 0 - 3000 min ⁻¹	0 - 3000 min ⁻¹ 0 - 3000 min ⁻¹
Pendelinstelling	-	-	-	✓	✓
AVT	-	-	-	✓	✓
Gewicht	4,2 - 4,5 kg	4,2 - 4,5 kg	4,2 - 4,5 kg	4,6 - 5,8 kg	4,6 - 5,8 kg
Prijs in €	excl. btw				
	incl. btw				

ACCU BANDZAGEN



PB002GM201

- Grote zaagcapaciteit tot Ø127 mm
- Variabele snelheidsregeling
- Hoge bandsnelheid
- Gemakkelijke spoorverstelling

	PB002GZ	PB002GM201
Spanning	36 V (40Vmax)	36 V (40Vmax)
Bijgeleverde accu's	-	2x BL4040
Bijgeleverde lader	-	DC40RA
Zaagcapaciteit	127 x 127 mm	127 x 127 mm
Zaaglint	1140 x 13 x 0,5 mm	1140 x 13 x 0,5 mm
Gewicht	6,6 - 7,8 kg	6,6 - 7,8 kg
Prijs in €	excl. btw	
	incl. btw	

ACCU POLIJSTMACHINE



PV001GM101



	PV001GZ	PV001GM101
Spanning	36 V (40Vmax)	36 V (40Vmax)
Bijgeleverde accu's	-	1x BL4040
Bijgeleverde lader	-	DC40RA
Diameter	180 mm	180 mm
Toerental onbelast	0 - 2200 min ⁻¹	0 - 2200 min ⁻¹
Gewicht	3,2 - 3,9 kg	3,2 - 3,9 kg
Prijs in €	excl. btw	
	incl. btw	

ACCU MULTITOOL



TM001GZ

TM001G

- Compatibel met STARLOCK, STARLOCK PLUS en STARLOCK Max accessoires
- Grote oscillatiehoek van 3,6°
- Uiterst lage trillingswaarden dankzij AVT technologie
- Variabele snelheidsregeling
- Versie TM001GZ03: inclusief 32 accessoires

		TM001GZ02	TM001GZ03
Spanning		36 V (40Vmax)	36 V (40Vmax)
Bijgeleverde accu's		-	-
BL motor		✓	✓
Oscillatiefrequentie		10000-20000 /min	10000-20000 /min
Oscillatiehoek		3,6 °	3,6 °
Opname		Starlock, Starlock Plus, Starlock Max	Starlock, Starlock Plus, Starlock Max
Gewicht		2,0 kg	2,0 kg
Prijs in €	excl. btw		
	incl. btw		

STARLOCK



STARLOCK PLUS



STARLOCK MAX



Voor het volledig overzicht van het assortiment scan hier

- ✓ Snelle wissel van accessoires door een simpele klik
- ✓ Starlock Plus zaagbladen : snel, diep en veelzijdig invallend zagen
- ✓ Starlock Max zaagbladen : zelfs voor de meest veeleisende en zware toepassingen

Starlock Plus en Starlock Max accessoires kunnen enkel gebruikt worden met de DTM52.

ACCU SCHAAF



- Even krachtig als een machine op netstroom
- Kan tot 4,0 mm in één passage schaven
- Spaanders kunnen links of rechts uitgeworpen worden
- Zool met 3 groeven voor het afschuiven van kanten
- Sponningsdiepte tot 25 mm



KP001GM202

		KP001GZ01	KP001GM202
Spanning		36 V (40Vmax)	36 V (40Vmax)
Bijgeleverde accu's		-	2x BL4040
Bijgeleverde lader		-	DC40RA
Toerental onbelast		15000 min ⁻¹	15000 min ⁻¹
Schaafbreedte		82 mm	82 mm
Max. spaanafname		4,0 mm	4,0 mm
AWS		✓	✓
Gewicht		3,7 - 4,9 kg	3,7 - 4,9 kg
Prijs in €	excl. btw		
	incl. btw		

ACCU INVALCIRKELZAAG

MAK
PAC

BL
MOTOR

XGT
40V
Li-ion
max



SP001GZ03



AWS compatibel
Voor het draadloos aansturen van een AWS compatibele stofzuiger.
(incl. Bluetooth unit)

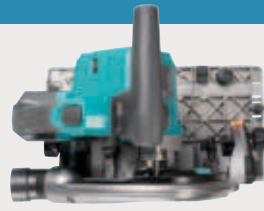

Compact en licht, perfect uitgebalanceerd.
Door het gebruik van slechts één 40Vmax accu en magnesium componenten.



Grote zaagcapaciteit
Zaagdiepte van 56 mm bij 90° en een kantelbereik van -1 tot 48°.



Perfekte geleiding
De magnesium zool past rechtstreeks op een geleiderail.

SP001GZ03

Spanning	36 V (40Vmax)
Bijgeleverde accu's	-
Ø zaagblad	165 mm
Toerental onbelast	2500 - 4900 min ⁻¹
Zaagdiepte (90°)	56 mm
AWS	✓
Gewicht	4,4 - 5,0 kg
Prijs in €	excl. btw
	incl. btw

ACCU DECOUPEERZAGEN

BL
MOTOR

XGT
40V
Li-ion
max

JV001G/ JV002G

- 3 pendelinstellingen + recht snijden
- Brede basisplaat voor uitstekende stabiliteit
- De soft-no-load functie verlaagt het toerental bij lage belasting
- JV002G: model met beugelgreep



JV002GZ



JV001GZ01

OPTIONEEL ACCESSOIRE

Voor een snelle en perfecte afwerking bij het zagen van dikker plaatmateriaal en bij golvende lijnen

Referentie	Totale lengte	Werk-lengte	TPI	Blad-dikte	Toepassing	Prijs excl. btw	Prijs incl. btw	stuks/verpakking
E-22218	105mm	80mm	9	1.5 mm	Hout / Kunststof			5



	JV001GZ01	JV001GM201	JV002GZ
Spanning	36 V (40Vmax)	36 V (40Vmax)	36 V (40Vmax)
Bijgeleverde accu's	-	2x BL4040	-
Bijgeleverde lader	-	DC40RA	-
Aantal zaagbewegingen	800 - 3500 min ⁻¹	800 - 3500 min ⁻¹	800 - 3500 min ⁻¹
Max. capaciteit hout	135 mm	135 mm	135 mm
Slaglengte	26 mm	26 mm	26 mm
Gewicht	2,6 - 2,9 kg	2,6 - 2,9 kg	2,7 - 3,0 kg
Verpakking	Makpac	Makpac	Doos
Prijs in €	excl. btw		
	incl. btw		

XGT COMBOKIT

MAK
PAC

BL
MOTOR

XGT
40V
Li-ion
max



SP001G

JV001G

BL4040

DC40RA

DK0228G201

Spanning	36 V (40Vmax)
Bijgeleverde accu's	2x BL4040
Bijgeleverde lader	DC40RA
Invalcirkelzaag 165 mm	SP001G
Decoupeerzaag	JV001G
Verpakking	Makpac
Prijs in €	excl. btw
	incl. btw

199141-8

NEXT GENERATION TECHNOLOGY



ACCU CIRKELZAGEN

BL
MOTOR

AWS
Auto-start Wireless System

XGT
40V
Lithium
max

HS012GZ

- Bijzonder krachtige accucirkelzaag met links geplaatst zaagblad.
- Compact, licht en perfect uitgebalanceerd dankzij de nieuw ontwikkelde BL motor.
- Diepteregeling met duidelijk afleesbare schaal en kantelbaar tot 45°.
- De zool en beschermkap zijn uitgevoerd in hoogwaardig magnesium.
- Opgelet deze machine past niet rechtstreeks op een geleiderail.



HS009GT201



HS012GZ01



HS003GM201



HS013GZ

HS013GZ

- Uitstekende wendbaarheid
- Hoog vermogen vergelijkbaar met een gesnoerd model
- Zeer grote zaagcapaciteit van 158 mm (45°: 106 mm)
- Uiterst efficiënt dankzij BL motor met hoog koppel en Efficut cirkelzaagblad



Met standaard in kunststof om de machine gemakkelijk neer te zetten en op te bergen.



Zaagt dikke balken in één passage met een kracht die vergelijkbaar is met gesnoerde machines.

NIEUW

	HS012GZ01	HS003GZ	HS003GM201	HS004GZ	HS004GZ01	HS004GM202	HS009GZ	HS009GT201	HS010GZ	HS010GT201	HS011GZ	HS013GZ
Spanning	36 V (40Vmax)	36 V (40Vmax)	36 V (40Vmax)	36 V (40Vmax)	36 V (40Vmax)	36 V (40Vmax)	36 V (40Vmax)	36 V (40Vmax)	36 V (40Vmax)	36 V (40Vmax)	36 V (40Vmax)	36 V (40Vmax)
Bijgeleverde accu's	-	-	2 x BL4040	-	-	2 x BL4040	-	2x BL4050F	-	2x BL4050F	-	-
Bijgeleverde lader	-	-	DC40RA	-	-	DC40RA	-	DC40RA	-	DC40RA	-	-
Ø zaagblad	165 mm	190 mm	190 mm	190 mm	190 mm	190 mm	235 mm	235 mm	235 mm	235 mm	270 mm	415 mm
Zaagdiepte (90°)	57 mm	68,5 mm	68,5 mm	62,5 mm	62,5 mm	62,5 mm	85 mm	85 mm	85 mm	85 mm	101 mm	158 mm
Rechtstreeks op geleiderail	-	-	-	✓	✓	✓	✓	✓	-	-	✓	-
AWS	✓	✓	✓	✓	✓	✓	✓	✓	✓	✓	✓	✓
	excl. Bluetooth unit	excl. Bluetooth unit	excl. Bluetooth unit	excl. Bluetooth unit			excl. Bluetooth unit	excl. Bluetooth unit	excl. Bluetooth unit	excl. Bluetooth unit	excl. Bluetooth unit	excl. Bluetooth unit
Verpakking	Makpac	-	Makpac	-	-	Makpac	-	Koffer	-	Koffer	-	-
Gewicht	3,2 - 4,4kg	4,1 - 4,4 kg	4,1 - 4,4 kg	4,4 - 4,7 kg	4,4 - 4,7 kg	4,4 - 4,7 kg	5,1 - 5,7 kg	5,1 - 5,7 kg	6,0 - 6,4 kg	6,0 - 6,4 kg	5,5 - 6,7 kg	11,0 - 12,0 kg
Prijs in €												
	excl. btw											
	incl. btw											

ACCU CIRKELZAGEN MET ACHTERHANDGREEP

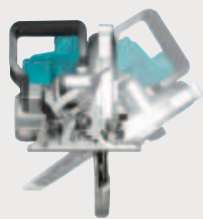

RS001GM10

RS001G / RS002G

- Speciaal ontwerp met handgreep achteraan
- Krachtig en licht (magnesium zool)



	RS001GZ	RS001GM101	RS002GZ
Spanning	36 V (40Vmax)	36 V (40Vmax)	36 V (40Vmax)
Bijgeleverde accu's	0	1 x BL4040	0
Zaagdiepte (90°)	65 mm	65 mm	95 mm
Ø zaagblad	185 mm	185 mm	260 mm
AWS	-	-	✓ excl. Bluetooth unit
Toerental onbelast	6400 min ⁻¹	6400 min ⁻¹	4000 min ⁻¹
Gewicht	5,0 - 5,6 kg	5,0 - 5,6 kg	5,7 - 6,3 kg
Prijs in €	excl. btw		
	incl. btw		

ACCU TELESCOPISCHE AFKORT - VERSTEKZAGEN



Belangrijke bedieningsknoppen zijn vooraan geplaatst



LS002GZ01

Promo:
gratis onderstel DEBWST06
t.w.v.

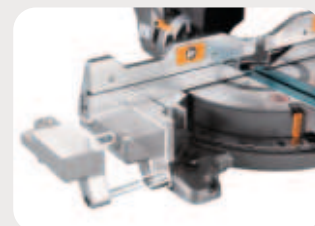

Uitschuifbare zijsteunen

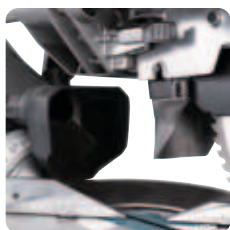

Efficiënte stofafzuiging

De geoptimaliseerde stofafzuiging met twee poorten garandeert een perfecte stofafzuiging, ook bij het zagen van dunne planken.

Kantelhoek 48°
links en rechts



Aanduiding van de zaaglijn

Een led lamp werpt de schaduw van het zaagblad op het werkstuk, deze aanduiding is onder alle omstandigheden exact.

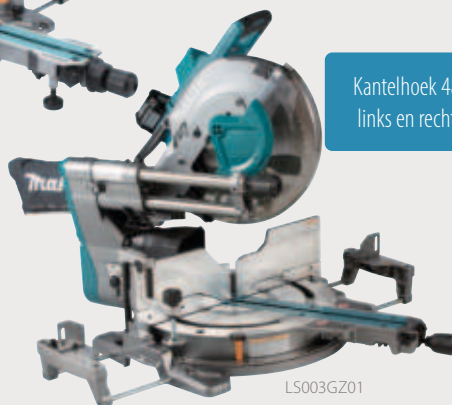

LS003GZ01

DXT

Deep and Exact Cutting Technology

De gepatenteerde constructie met drieduidige tandwieloverbrenging en uitsparing achter de flens laat toe om een groter deel van het zaagblad te benutten. Daardoor kunnen ook hoge plinten verticaal of in verstek afgekort worden.



Manuele bediening

De afzuiging kan via een schakelaar ook manueel gestart worden (via Bluetooth), dit is ook handig om de machine schoon te maken.

	LS002GZ01	LS004GZ01	LS003GZ01
Spanning	36 V (40Vmax)	36 V (40Vmax)	36 V (40Vmax)
Bijgeleverde accu's	0	0	0
Ø zaagblad	216 mm	260 mm	305 mm
Verstekhoek	60 L / 60 R	60° L / 60° R	60 L / 60 R
Kantelhoek	48° L / 48° R	48° L / 48° R	48° L / 48° R
Toerental onbelast	4800 min ⁻¹	3600 min ⁻¹	3600 min ⁻¹
Capaciteit	70 x 312 mm	91 x 312 mm	107 x 312 mm
AWS	✓	✓	✓
DXT	✓	✓	✓
Gewicht	16,4 - 17,0 kg	26,6 - 27,2 kg	30,5 - 31,1 kg
Prijs in €	excl. btw		
	incl. btw		

NEXT GENERATION TECHNOLOGY

ACCU BOVEN- EN KANTENFREES



- Compact en flexibel systeem
- Zeer hoog vermogen dankzij 40Vmax technologie
- Zachte rem
- Verschillende hulpstukken meegeleverd

RT001GM208

		RT001GZ16	RT001GM208
Spanning		36 V (40Vmax)	36 V (40Vmax)
Bijgeleverde accu's		-	2x BL4040
Bijgeleverde lader		-	DC40RA
Toerental onbelast		10000-31000 min ⁻¹	10000-31000 min ⁻¹
Max. indukdiepte		40 mm	40 mm
Ø spantang - bereik		6 - 8 mm	6 - 8 mm
Ø spantang - inbegrepen		6 mm, 8 mm	6 mm, 8 mm
AWS		✓	✓
		excl. Bluetooth unit	excl. Bluetooth unit
Gewicht		2,2 - 2,5 kg	2,2 - 2,5 kg
Prijs in €	excl. btw		
	incl. btw		

ACCU BOVENFREES



RP001G

- Even krachtig dan een gesnoerd model dankzij 40Vmax technologie
- Licht en compact; gemakkelijk te hanteren
- Beperkte hoogte van amper 228 mm



Dankzij een speciaal ontwikkelde motor en een efficiënte koeling is de machine uiterst krachtig en tegelijkertijd compact

RP001GZ02

Spanning		36 V (40Vmax)
Bijgeleverde accu's		-
Max. indukdiepte		60 mm
Toerental onbelast		8000 - 25000 min ⁻¹
Ø spantang - bereik		6 - 12 mm
Ø spantang - inbegrepen		6 mm, 8 mm
AWS		✓
		excl. Bluetooth unit
Gewicht		4,0 - 5,2 kg
Prijs in €	excl. btw	
	incl. btw	

ACCESSOIRES







D-78318
22-delige frezenset (6 mm)



D-74778
22-delige frezenset (8 mm)

SCHUURNETTEN

Afmeting	Korrel	Omschrijving	Artikelnummer	Verpakt per	Prijs excl. btw	Prijs incl. btw
125 mm		K80	Schuurnet	D-78651	10	
		K120	Schuurnet	D-78667	10	
		K180	Schuurnet	D-78673	10	
		K240	Schuurnet	D-78689	10	
		K320	Schuurnet	D-78695	10	
		Padbeschermer	D-78704	2		
150 mm		K80	Schuurnet	D-78710	10	
		K120	Schuurnet	D-78726	10	
		K180	Schuurnet	D-78732	10	
		K240	Schuurnet	D-78748	10	
		K320	Schuurnet	D-78754	10	
		Padbeschermer	D-78760	2		
80 mm x 130 mm		K80	Schuurnet	D-78776	10	
		K120	Schuurnet	D-78782	10	
		K180	Schuurnet	D-78798	10	
		K240	Schuurnet	D-78807	10	
		K320	Schuurnet	D-78813	10	
		Padbeschermer	D-78829	2		
93 mm x 185 mm		K80	Schuurnet	D-78835	10	
		K120	Schuurnet	D-78841	10	
		K180	Schuurnet	D-78857	10	
		K240	Schuurnet	D-78863	10	
		K320	Schuurnet	D-78879	10	
		Padbeschermer	D-78885	2		
100 mm x 150 mm		K80	Schuurnet	D-78891	10	
		K120	Schuurnet	D-78900	10	
		K180	Schuurnet	D-78916	10	
		K240	Schuurnet	D-78922	10	
		K320	Schuurnet	D-78938	10	
		Padbeschermer	D-78944	2		

- De netstructuur zorgt voor een zeer hoge efficiëntie bij het schuren!
- Optimale stofafzuiging via de netstructuur!
- Uiterst gemakkelijk te installeren in combinatie met de velcro padbeschermer

ACCU BANDSCHUURMACHINE



Kan ook ondersteboven, als stationaire machine gebruikt worden (klemmen- en parallelgeleider set afzonderlijk verkrijgbaar)

BS001GZ

- Hoog vermogen vergelijkbaar met model met snoer
- Perfect uitgebalanceerd en laag zwaartepunt
- Draaibare handgreep
- Stofzak met handige connector en vergrendeling
- Automatische aanpassing van de bandposititie
- Verstelbare ledlamp



Vlakke rechterzijde om tot tegen een wand te kunnen schuren



BS001GZ

NIEUW

BS001GZ

Spanning	36 V (40Vmax)
Bijgeleverde accu's	-
Bijgeleverde lader	-
Bandsnelheid	120 – 470 m/min
Schuurband	76 x 533 mm
AWS	✓excl. Bluetooth unit
Gewicht	4,5 - 5,1 kg
Prijs in €	excl. btw
	incl. btw

NEXT GENERATION TECHNOLOGY

EXCENTER ACCUSCHUURMACHINES

BL XGT **40V** LITHIUM max **MOTOR**



BO002CGZ



BO004CGZ



BO005CGZ



BO006CGZ



BO007CGZ



- Speciaal ontwerp met handgreep achteraan
- Uiterst compact en licht; de batterij is via een kabel verbonden met de machine.
- Laag zwaartepunt en optimaal uitgebalanceerde machine. Dit resulteert in een aangenaam, natuurlijk handgevoel bij delicaat schuurwerk.
- De machine is via een connector gemakkelijk te koppelen, zo kan snel geschakeld worden tussen verschillende machines aangepast aan elke toepassing.
- Stofopvang d.m.v. het ingebouwd stofopvangsysteem met stofzak of door aansluiting van een stofzuiger.
- Compatibel met een nieuwe reeks schuur schijven van het gaastype.



Gemakkelijke aansluiting van de voedingskabel via een connector



BO001CG en BO002CG zijn met een schuuruitslag van 5 mm hoogst efficiënt



Een padbeschermer beperkt de slijtage van de schuurzool zodat deze langer mee gaat.

NIEUW

	BO001CGZ	BO002CGZ	BO003CGZ	BO004CGZ	BO005CGZ	BO006CGZ	BO007CGZ
Spanning	36 V (40Vmax)	36 V (40Vmax)	36 V (40Vmax)	36 V (40Vmax)	36 V (40Vmax)	36 V (40Vmax)	36 V (40Vmax)
Bijgeleverde accu's	-	-	-	-	-	-	-
Bijgeleverde lader	-	-	-	-	-	-	-
Schuurzool	Ø 125 mm	Ø 150 mm	Ø 125 mm	Ø 150 mm	Rechthoekig 80 x 130 mm	Delta 100 x 150 mm	Rechthoekig 93 x 185 mm
Schuurbewegingen	6000 - 10000 min ⁻¹	6000 - 10000 min ⁻¹	6000 - 10000 min ⁻¹	6000 - 10000 min ⁻¹	6000 - 10000 min ⁻¹	6000 - 10000 min ⁻¹	6000 - 12000 min ⁻¹
Schuuruitslag	5 mm	5 mm	3 mm	3 mm	3 mm	3 mm	2 mm
Vibratieniveau	3,2 m/s ²	2,7 m/s ²	2,9 m/s ²	2,5 m/s ²	2,6 m/s ²	2,6 m/s ²	3,1 m/s ²
AWS	✓excl. Bluetooth unit	✓excl. Bluetooth unit	✓excl. Bluetooth unit	✓excl. Bluetooth unit	✓excl. Bluetooth unit	✓excl. Bluetooth unit	✓excl. Bluetooth unit
Gewicht	0,92 kg	0,98 kg	0,91 kg	0,96 kg	0,93 kg	0,93 kg	1,10 kg
Prijs in €	excl. btw						
	incl. btw						

ACCU MINIBRADPISTOOL 18 GA



	FN001GZ02	FN001GA202
Spanning	36 V (40Vmax)	36 V (40Vmax)
Bijgeleverde accu's	-	2x BL4020
Bijgeleverde lader	-	DC40RA
Lengte nagels	15 - 40 mm	15 - 40 mm
Capaciteit magazijn	100	100
Makpac	✓	✓
Gewicht	2.6 - 3.2 kg	2.6 - 3.2 kg
Prijs in €	excl. btw	
	incl. btw	

ACCU AFWERKINGSPISTOOL 23 GA



- Werkt sneller dankzij BL motor en herontworpen indrijvingsveer
- Mechanisme met bewegend tegengewicht voor lage terugslag

	PT001GZ01	PT001GD101
Spanning	36 V (40Vmax)	36 V (40Vmax)
Bijgeleverde accu's	-	1x BL4025
Bijgeleverde lader	-	DC40RA
Lengte nagels	15 - 35 mm	15 - 35 mm
Capaciteit magazijn	120	120
Makpac	✓	✓
Gewicht	2.4 - 3.0 kg	2.4 - 3.0 kg
Prijs in €	excl. btw	
	incl. btw	



COMPRESSOR



	AC001GZ
Spanning	36V (40Vmax)
Bijgeleverde accu's	-
Debiet	34 l/min @ 6,0 bar
Inschakeldruk	7,2 bar
Uitschakeldruk	9,4 bar
Uitgangsdruk	0 - 9,3 bar
Geluidsdrukkniveau	68 dB(A)
Tankinhoud	7,6 L
Gewicht	10,1 - 12,8 kg
Prijs in €	excl. btw
	incl. btw

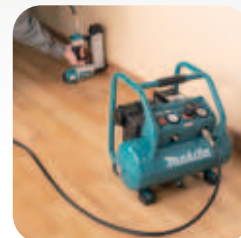



PP001GZK

- Uiterst krachtig en hoge ponsnelheid dankzij borstelloze motor in combinatie met XGT.
- Zeer compact ontwerp.
- 360° draaibaar motorgedeelte
- Hengel voor handmatige terugkeer

NIEUW

PP001GZK

Spanning	36 V (40Vmax)
Bijgeleverde accu's	-
Bijgeleverde lader	-
Max. diameter ponsgat	20 mm
Inbegrepen Ø	14 mm
Max. dikte staal	9 mm
Max. dikte inox	6 mm
Gewicht	11,6 - 12,8 kg
Prijs in €	excl. btw
	incl. btw

COMBOPACK XGT



DK0114G205

Bijgeleverde accu's	2 x BL4040
Bijgeleverde lader	DC40RA
Klopboor- en schroefmachine	HP001G
Slagschroevendraaier	TD001G
Verpakking	Makpac
Prijs in €	excl. btw
	incl. btw

COMBOPACK XGT



Promo:
gratis accu 2,5 Ah
BL4025

DK0124G201

Bijgeleverde accu's	2 x BL4040
Bijgeleverde lader	DC40RA
Boor- en schroefmachine	DF001G
Haakse slijper 125 mm	GA005G
Verpakking	Makpac
Prijs in €	excl. btw
	incl. btw

COMBOPACK XGT



Promo:
Gratis accu 4,0 Ah
BL4040

DK0125G301

Bijgeleverde accu's	2 x BL4040
Bijgeleverde lader	DC40RA
Boor- en schroefmachine	DF001G
Slagschroevendraaier	TD001G
Haakse slijper 125 mm	GA005G
Verpakking	Makpac
Prijs in €	excl. btw
	incl. btw

NEXT GENERATION TECHNOLOGY

COMBOPACK XGT

MAK PAC

XGT 40V L-ion max



DK0229G401

Meegeleverde batterijen	3 x BL4040
Bijgeleverde lader	DC40RA
Boor- en schroefmachine	DF001G
Slagschroevendraaier	TD001G
Combihamer SDS-PLUS	HR002G
Haakse slijper 125 mm	GA005G
Verpakking	Makpac
Prijs in €	excl. btw
	incl. btw

COMBOPACK XGT

XGT 40V L-ion max



DK0230G601

Bijgeleverde accu's	4 x BL4040
Bijgeleverde lader	DC40RA
Boor- en schroefmachine	DF001G
Slagschroevendraaier	TD001G
Combihamer SDS-PLUS	HR002G
Haakse slijper 125 mm	GA005G
Decoupeerzaag	JV001G
Cirkelzaag	HS003G
Verpakking	makpac
Prijs in €	excl. btw
	incl. btw

XGT-PLATFORM

AS001GZ

Blaas- en zuigmachine 40Vmax

Prijs excl. BTW

Prijs incl. BTW



BO001CGZ

Excenter schuurmachine 40Vmax 125mm, 3mm uitslag

Prijs excl. BTW

Prijs incl. BTW



BO002CGZ

Excenter schuurmachine 40Vmax 150mm, 3mm uitslag

Prijs excl. BTW

Prijs incl. BTW



BO003CGZ

Excenter schuurmachine 40Vmax 125mm, 5mm uitslag

Prijs excl. BTW

Prijs incl. BTW



BO004CGZ

Excenter schuurmachine 40Vmax 150mm, 5mm uitslag

Prijs excl. BTW

Prijs incl. BTW



BO005CGZ

Excenter schuurmachine 40Vmax 80x130mm

Prijs excl. BTW

Prijs incl. BTW



BO006CGZ

Excenter schuurmachine 40Vmax 100x150mm

Prijs excl. BTW

Prijs incl. BTW



BO007CGZ

Excenter schuurmachine 40Vmax 93x185mm

Prijs excl. BTW

Prijs incl. BTW



NIEUW

CE001GZ

Accu doorslijper 355 mm

Prijs excl. BTW

Prijs incl. BTW



CE002GZ01

Accu doorslijper 355 mm

Prijs excl. BTW

Prijs incl. BTW



CE003GZ02

Doorslijper 235 mm

Prijs excl. BTW

Prijs incl. BTW



CE004GZ

Doorslijper 305 mm

Prijs excl. BTW

Prijs incl. BTW



CF002GZ

Ventilator 400mm

Prijs excl. BTW

Prijs incl. BTW



CL001GZ05

Steelstofzuiger 40Vmax

Prijs excl. BTW

Prijs incl. BTW



CL002GZ03

Staalstofzuiger 40Vmax

Prijs excl. BTW

Prijs incl. BTW



CL002GZ07

Staalstofzuiger 40Vmax

Prijs excl. BTW

Prijs incl. BTW



CL003GZ04

Staalstofzuiger 40Vmax

Prijs excl. BTW

Prijs incl. BTW



CS002GZ

Metaalcirkelzaag

Prijs excl. BTW

Prijs incl. BTW



DA001GZ01

Haakse boormachine 40Vmax

Prijs excl. BTW

Prijs incl. BTW



DF001GZ01

Boor- en schroefmachine

Prijs excl. BTW

Prijs incl. BTW



DF002GZ01

Boor- en schroefmachine 40Vmax

Prijs excl. BTW

Prijs incl. BTW



FN001GZ02

Minibradpistool

Prijs excl. BTW

Prijs incl. BTW



GA013GZ01

Haakse slijper 125 mm

Prijs excl. BTW

Prijs incl. BTW



GA029GZ

Haakse slijper 125 mm

Prijs excl. BTW

Prijs incl. BTW



GA038GZ01

Haakse slijper 230 mm

Prijs excl. BTW

Prijs incl. BTW



GA041GZ

X-Lock haakse slijper 125 mm

Prijs excl. BTW

Prijs incl. BTW



HM004GZ01

Breekhamer 80V

Prijs excl. BTW

Prijs incl. BTW



HP001GZ01

Klopboor- en schroefmachine 40Vmax

Prijs excl. BTW

Prijs incl. BTW



HP002GZ01

Klopboor- en schroefmachine 40Vmax

Prijs excl. BTW

Prijs incl. BTW



HR001GZ

SDS-PLUS Combihamer 40Vmax

Prijs excl. BTW

Prijs incl. BTW



HR005GZ01

SDS-Max Combihamer 40Vmax

Prijs excl. BTW

Prijs incl. BTW



HR006GZ

SDS-Max Combihamer 40Vmax

Prijs excl. BTW

Prijs incl. BTW



HR007GZ01

SDS-PLUS Combihamer 40Vmax

Prijs excl. BTW

Prijs incl. BTW



HR009GZ02

SDS-PLUS Combihamer 40Vmax

Prijs excl. BTW

Prijs incl. BTW



HS004GZ

Cirkelzaag 190 mm

Prijs excl. BTW

Prijs incl. BTW



HS009GZ

Cirkelzaag 190 mm

Prijs excl. BTW

Prijs incl. BTW



HS010GZ

Cirkelzaag 235 mm

Prijs excl. BTW

Prijs incl. BTW



HS011GZ

Cirkelzaag 270 mm

Prijs excl. BTW

Prijs incl. BTW



HS012GZ01

Cirkelzaag 165 mm
40Vmax
Prijs excl. BTW
Prijs incl. BTW



MP001GZ

Luchtpomp
Prijs excl. BTW
Prijs incl. BTW



SP001GZ01

Invalcirkelzaag
Prijs excl. BTW
Prijs incl. BTW



TW009GZ01

Slagmoersleutel 40Vmax
Prijs excl. BTW
Prijs incl. BTW
beschikbaar vanaf juli



NIEUW

JR001GZ

Reciprozaag 40Vmax
Prijs excl. BTW
Prijs incl. BTW



PB002GZ

Bandzaag 40Vmax
Prijs excl. BTW
Prijs incl. BTW



TD003GZ01

Slagschroevendraaier 40Vmax
Prijs excl. BTW
Prijs incl. BTW



TW010GZ01

Slagmoersleutel 40Vmax
Prijs excl. BTW
Prijs incl. BTW



NIEUW

JR002GZ

Reciprozaag 40Vmax
Prijs excl. BTW
Prijs incl. BTW



PT001GZ01

Pinpistool 40Vmax
Prijs excl. BTW
Prijs incl. BTW



TM001GZ02

Multitool 40Vmax
Prijs excl. BTW
Prijs incl. BTW



UT001GZ01

Menger 40Vmax
Prijs excl. BTW
Prijs incl. BTW



KP001GZ01

Schaaf 40Vmax
Prijs excl. BTW
Prijs incl. BTW



PV001GZ

Polijschijf 40Vmax
Prijs excl. BTW
Prijs incl. BTW



TM001GZ03

Multitool 40Vmax
Prijs excl. BTW
Prijs incl. BTW



VC002GLZ01

Stofzuiger 40Vmax
Prijs excl. BTW
Prijs incl. BTW



KT001GZ

Waterkoker
Prijs excl. BTW
Prijs incl. BTW



RP001GZ

Accu bovenfrees
Prijs excl. BTW
Prijs incl. BTW



TW001GZ01

Slagmoersleutel 40Vmax
Prijs excl. BTW
Prijs incl. BTW



VC003GLZ

Stofzuiger 40Vmax
Prijs excl. BTW
Prijs incl. BTW



LS002GZ01

Radiale afkort-
zaag 40Vmax
Prijs excl. BTW
Prijs incl. BTW



RS001GZ

Wormzaag 185 mm
Prijs excl. BTW
Prijs incl. BTW



TW002GZ

Slagmoersleutel 40Vmax
Prijs excl. BTW
Prijs incl. BTW



VC005GLZ

Stofzuiger 40Vmax
Prijs excl. BTW
Prijs incl. BTW



LS003GZ01

Accu afkort- vers-
zaag 40Vmax
Prijs excl. BTW
Prijs incl. BTW



RS002GZ

Wormzaag 260 mm
Prijs excl. BTW
Prijs incl. BTW



TW004GZ01

Slagmoersleutel 40Vmax
Prijs excl. BTW
Prijs incl. BTW



VR003GZ

Betontriemaal 40Vmax
Prijs excl. BTW
Prijs incl. BTW



LS004GZ01

Accu afkort- vers-
zaag XGT
Prijs excl. BTW
Prijs incl. BTW



RT001GZ16

Boven- en kantenfrees
Prijs excl. BTW
Prijs incl. BTW



TW007GZ01

Slagmoersleutel 40Vmax
Prijs excl. BTW
Prijs incl. BTW



VR004GZ

Betontriemaal 40Vmax
Prijs excl. BTW
Prijs incl. BTW



191L77-9

Powerpack XGT®
BL4040

Prijs excl. BTW

Prijs incl. BTW



**STUNT
PRIJZEN!**

191V6-0

Powerpack XGT®
BL4050F

Prijs excl. BTW

Prijs incl. BTW



**STUNT
PRIJZEN!**



1. CHOOSE YOUR BODY!

2. CHOOSE YOUR POWER!

3. MIX IT UP!



191L29-0

Li-ion accu BL4020
40Vmax • 2,0 Ah • 0,69 kg • 22 min*



191B36-3

Li-ion accu BL4025
40Vmax • 2,5 Ah • 0,71 kg • 28 min*



191B26-6

Li-ion accu BL4040
40Vmax • 4,0 Ah • 1,0 kg • 45 min*



1910N6-8

Li-ion accu BL4040F
40Vmax • 4,0 Ah • 1,0 kg • 45 min*



191L47-8

Li-ion accu BL4050F
40Vmax • 5,0 Ah • 1,3 kg • 50 min*



191X65-8

Li-ion accu BL4080F
40Vmax • 8,0 Ah • 2,0 kg • 80 min*



191J81-6

XGT Powerpack 2,5 Ah



191J65-4

XGT Powerpack 4,0 Ah



191L77-9

XGT Powerpack 4,0 Ah



STUNTPRIJS

1911V6-0

XGT Powerpack 5,0 Ah



STUNTPRIJS

191U00-8

XGT Powerpack 4,0 Ah



191U28-6

XGT Powerpack 4,0 Ah



191U13-9

XGT Powerpack 5,0 Ah



191U42-2

XGT Powerpack 5,0 Ah



191Y97-1

XGT Powerpack 8,0 Ah



DEAADP001G

ADP001 Laadadapter

USB-adapter voor XGT 40Vmax accu's



* Laadtijd met DC40RA

191E07-8

Oplader DC40RA

Snellader voor XGT 40Vmax accu's



191N09-8

Duo snellader DC40RB

Duo snellader voor het gelijktijdig laden van twee XGT 40Vmax accu's



191C10-7

ADP10 Laadadapter

Adapter om LXT 14,4 V en 18 V accu's te laden op een XGT 40Vmax lader



1911L9-4

Duo oplader DC40WA

Traaglader voor XGT 40Vmax accu's



1910D9-2

Communicatieadapter ADP12

Adapter om XGT-machines te verbinden met smartphone, laptop,...

* de adapter wordt enkel tussen machine en accu geplaatst tijdens controle / bij het maken van de gewenste instellingen



- Diefstalbeveiliging instellen d.m.v. een pincode
- De werkingsduur van accu's instellen
- De gebruikshistoriek van de XGT-machines raadplegen

BL4040F

DE GEAVANCEERDE "HIGH PERFORMANCE" ACCU

XGT **40V** Li-ion max



KRACHTIG



GROOT UITHOUDINGSVERMOGEN



COMPACT EN LICHT



Krachtiger dan de BL4040 en toch even compact en licht!

De BL4040F heeft een bijzonder lage interne weerstand dankzij het gebruik van Li-ion cellen met een unieke chemische samenstelling en een "tab-less" structuur. Dit levert enkele belangrijke voordelen op:

- **Krachtig**, in de praktijk betekent dit bijvoorbeeld dat het toerental van de machine minder zal terugvallen bij zware belasting. Het piekvermogen van de BL4040F is hoger dan dat van de BL4040 en benadert dat van de grotere BL4050F.
- **Meer uithoudingsvermogen** omdat de accu minder opwarmt: in extreme situaties is de kans op een tijdelijke uitval door oververhitting kleiner.
- **Compact en licht**: de BL4040 en BL4040F hebben dezelfde compacte afmetingen en wegen exact even veel.

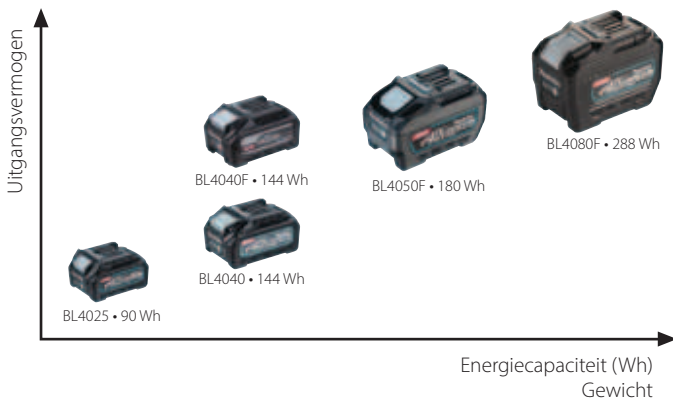

► Zowel de BL4040 als de BL4040F hebben een energiecapaciteit van 144 Wh, maar het uitgangsvermogen van de BL4040F is hoger. De BL4050F heeft wel een nog grotere energiecapaciteit (180 Wh), maar deze accu is dan ook groter en zwaarder omdat deze meer cellen bevat.

Specifieke toepassingen

De BL4040F is een uitstekende keuze wanneer een hoog piekvermogen vereist is en de batterij tegelijkertijd ook zo licht en compact mogelijk moet zijn.

Typische voorbeelden zijn haakse slijpers, boorhamers, cirkelzagen, en (tophandle) kettingzagen.



Wat betekent "tab-less"?

"Tab-less" Li-ion batterijcellen hebben een innovatieve opbouw waarbij het stroompad tussen de anode en de kathode van de cel veel groter is dan bij de klassieke structuur. In plaats van slechts twee verbindingspunten of "tabs" wordt in het nieuwe ontwerp de hele boven- en onderkant van de batterij als elektrode gebruikt. Daardoor is de interne weerstand veel kleiner met als gevolg een kleinere spanningsval, een hogere piekstroom en minder warmteontwikkeling.

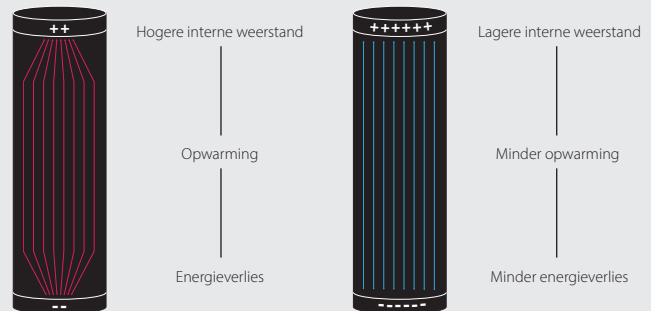

	BL4040	BL4040F	BL4050F
Referentie	191B26-6	1910N6-8	191L47-8
Energiecapaciteit	144 Wh	144 Wh	180 Wh
Piekvermogen *	1,5 kW	2,1 kW	2,2 kW
Gewicht	1,0 kg	1,0 kg	1,4 kg
Prijs in €**	excl. btw		
	incl. btw		

* Het maximum vermogen dat gedurende 3 min geleverd kan worden.



Stroomomvormer BAC01 voor PDC (accupack)

Laad je accu's en gebruik je favoriete 230 V machines overal, zonder netstroom!

- Dient gevoed te worden met PDC1500, PDC1200 of PDC01.
- Converteert de 36 V gelijkspanning van de PDC naar een 230 V wisselspanning.
- Twee 230 V uitgangen met instelling van de frequentie 50/60 Hz.
- Maximale continue belasting van 1400 W (VA) en piekbelasting tot 2800 W (VA).
- De hoogwaardige elektronica produceert een wisselspanning met zuivere sinusgolf.
- Beveiligt tegen overbelasting en oververhitting.
- Ideaal om gesnoerde machines te kunnen gebruiken op plaatsen waar geen elektriciteitsaansluiting voorhanden is, voor outdoor toepassingen en als noodvoeding.



Combinatie met PDC01 (art.nr. BAC01PDC01BE)



Combinatie met PDC1200 (art. nr. BAC01PDC1200BE)



Groot display met duidelijke weergave van de actuele belasting.



Zuivere sinusgolf uitgangsspanning, veilig voor gevoelige apparatuur.



Meerdere USB uitgangen b.v. voor het laden van mobiele apparaten.



Beschikt over een 12V DC uitgang type sigarettenaansteker.

TECHNISCHE SPECIFICATIES

	BAC01
AC uitgangsspanning	230 V 50/60 Hz
Voedingspanning	36 V DC
Max. continu belasting met PDC1500/PDC1200	1400 W (VA)
Max. continu belasting met PDC01	750 W (VA)
Piekbelasting (4 s)	2800 W (VA)
DC uitgangen	2x USB Type A 2x USB Type C 1 x 12V DC
Autonomie met PDC01, 4x BL1850 en belasting van 750 W (VA)	± 16 min
Autonomie met PDC1200 en belasting van 1000 W (VA)	± 56 min
Gewicht	7,3 - 16,2 kg



Uitklapbare handvaten voor gemakkelijk transport.



Te monteren op een Makpac en compatibel met de trolley.

		EUABAC01	BAC01PDC01BE	BAC01PDC1200BE
Uitvoering		BAC01	BAC01+PDC01*	BAC01+PDC1200
Prijs €	excl. btw			
	incl. btw			

* batterijen niet meegeleverd

BCC01

LAADSTATION

XGT
40V Li-ion max

NIEUW

Met het laadstation BCC01 kunnen tot 8 accu's volledig automatisch geladen worden.

- Vier accu's worden gelijktijdig geladen waarna automatisch overgeschakeld wordt naar de volgende rij.
- 40Vmax accu's passen rechtstreeks en ook 14,4/18V accu's kunnen geladen worden via de optionele ADP10 adapter.
- De lader (DC4002) wordt via een connector aan het station aangesloten.
- Het laadstation heeft de afmetingen van een Makpac IV en kan horizontaal of verticaal op een schap geplaatst worden.
- Het laadstation kan gestapeld worden zoals andere Makpacs en past ook op een trolley.
- Het deksel is semi-transparant, waardoor de inhoud en de laadstatus van de accu's ook zichtbaar is zonder het deksel te openen.
- Beschermingsklasse IPX4-compatibel



De accu's worden rij per rij geladen.



De handvaten kunnen opgeplooid worden tot een hoek van 135°.



Het laadstation past op andere Makpacs en ook op de trolley.



Voor elke batterij wordt de laadstatus met een driekleurige LED aangegeven



Het laadstation kan horizontaal of verticaal op een schap geplaatst worden.



Ter beveiliging tegen diefstal kan een hangslot bevestigd worden.



Het deksel kan ook volledig verwijderd worden.



Met de ADP10 adapter kunnen ook LXT accu's geladen worden

Referentie	1914U3-7	
Max. uitgangsvermogen	230,4 W	
Laadstroom per accu	1,6 A (XGT) / 2,1 A (LXT)	
Laadtijd BL4025 voor 4/8 accu's	90 min / 180 min	
Laadtijd BL4040(F) voor 4/8 accu's	145 min / 290 min	
Laadtijd BL4050F voor 4/8 accu's	175 min / 350 min	
Laadtijd BL4080F voor 4/8 accu's	280 min / 560 min	
Prijs in €**	excl. btw	
	incl. btw	

XGT

40V Li-ion max

Hoog vermogen

Robuust

Digitale
communicatie



XGT

40V Li-ion max

XGT X2
80V max



Accu

BL4020
2.0Ah

BL4025 /
BL4025F
2.5Ah

BL4040 /
BL4040F
4.0Ah



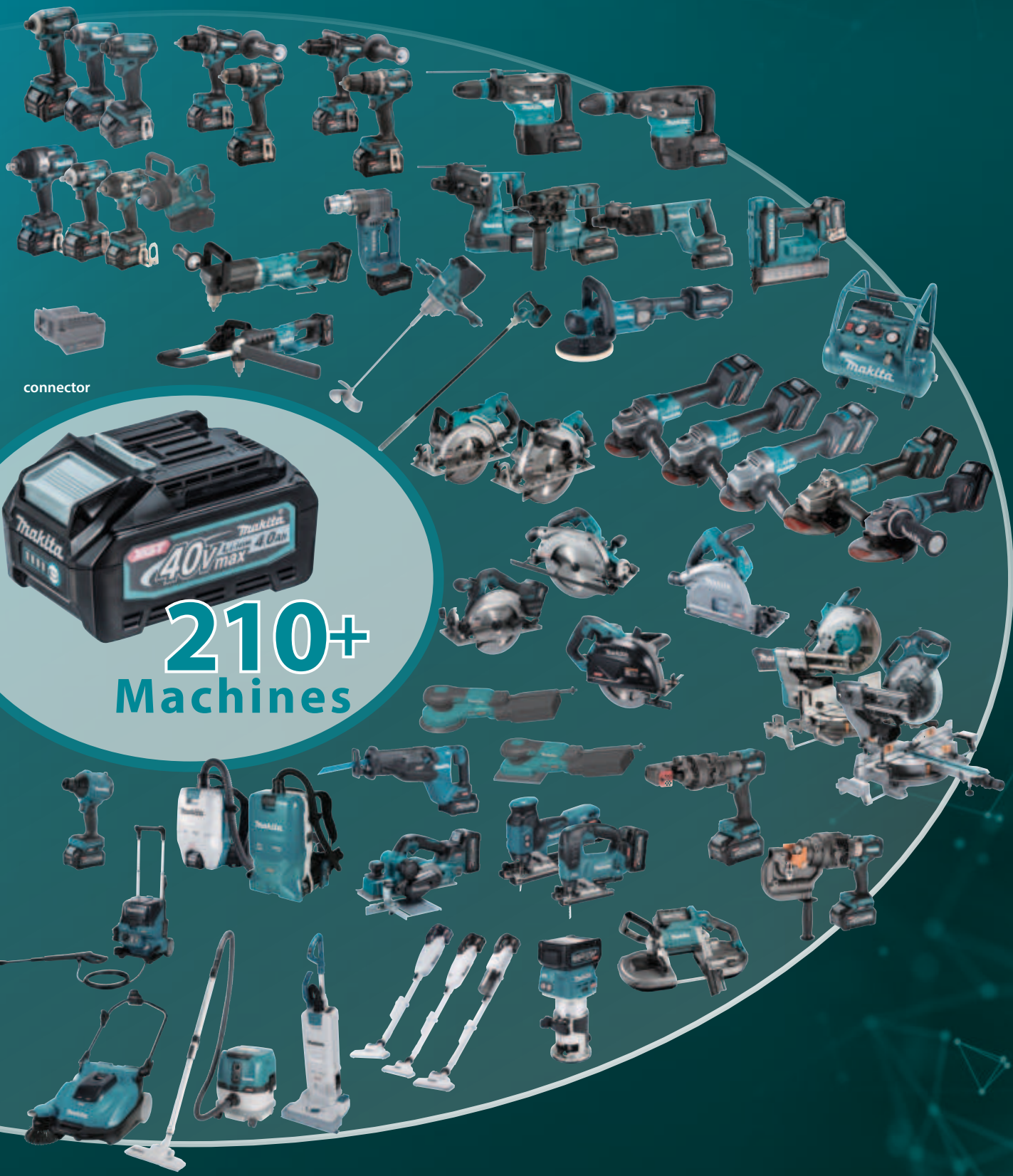

connector

210+
Machines

Lader

BL4050F
5.0Ah

BL4080F
8.0Ah

DC40RA

DC40RB

DC40WA

DC40RC

ADP10



Adapter voor
LXT Batterij

LXT-Platform

Betrouwbaar – veelzijdig – krachtig

Snel en optimaal laden

Wanneer de batterijen warm zijn, dan is het belangrijk dat die eerst gekoeld worden vooraleer het laadtraject te starten. De lader is uitgerust met een ventilator die de batterijen koelt vóór en tijdens het laden om de laadtijd te verkorten.

Makita geavanceerd laadsysteem
Geforceerde koeling



Snelladen



Standaard laadsysteem
Natuurlijke warmteafvoer



Langere laadtijd



3.0Ah
Li-ion

22 minuten

3,0 Ah
BL1830B

SNELSTE LAADTIJD

4.0Ah
Li-ion

36 minuten

4,0 Ah
BL1840B

5.0Ah
Li-ion

45 minuten

5,0 Ah
BL1850B

6.0Ah
Li-ion

55 minuten

6,0 Ah
BL1860B

LANGSTE WERKDUUR





18V
LITHIUM-ION

18V + 18V

36V

LXT

Met de uitgebreide LXT-serie biedt Makita een accu voor meer dan 420 machines en tuingereedschap dat werkt op 18 V en 2 x 18 V. Het voortdurend groeiende LXT-platform biedt professionele oplossingen voor elke klus

197280-8

accu BL1850B 18V 5,0 Ah



197288-2

TWINPACK 18V 2 x 5,0 Ah



197422-4

accu BL1860B 18V 6,0 Ah



DECADP05

USB-adapter

USB-adapter voor 14,4V/18V accu's



197494-9

POWERPACK 18V 2 x 4,0 Ah



197624-2

POWERPACK 18V 2 x 5,0 ah



197629-2

POWERPACK 18V 2 x 5,0 Ah



197626-8

POWERPACK 18V 4 x 5,0 Ah



198116-4

Powerpack 18V 2 x 6,0 Ah



198077-8

POWERPACK 18V 2 x 6,0 Ah



198091-4

POWERPACK 18V 4 x 6,0 Ah



198170-8

Accu timer LXT BPS01
Programmeert de werkingsduur
van 14,4V & 18V accu's



1914J1-4
OPLADER DC18RC

Snellader voor LXT accu's van 14,4/18V



196933-6
DUBBELLADER DC18RD

Duo snellader voor LXT accu's: 14,4/18V



2 accu's BL1850 laden
in 45 minuten

196426-3
Oplader DC18SF

Traaglader voor LXT accu's, 4 poorten
Laadt twee accu's tegelijk op



Het grootste 18 V Lithium-ion assortiment ter wereld.

Meer dan 440 machines met slechts één accu.

18V
LITHIUM-ION

3
JAAR
GARANTIE
OP MACHINES
Na registratie op
www.makita.be

LXT

Lithium-Ion Extreme Technology

- + Performante Lithium-Ion accu's
- + Een unieke en snelle oplaadtechnologie
- + Energie-efficiënte koolborstelloze motoren
- + Meervoudige bescherming tegen overbelasting





Kettingzaag

Hoogsnoeier

Grastrimmer

Grasmaaiers

Snoeischaar

Grasmaaiers

Grasmaaiers

Bladblazers

Draagbaar accupack

Haagschaar

Hogedrukreiniger

Stofzuigers

Waterkoker

Combisysteem

Vacuumpomp

Slagmoersleutels

Ruggedragen stofzuigers

Staan-
de stofzuiger

Menger

Boormachine

2x 18V

Schroefautomaten

Slagschroevendraaiers

Schroefmachines

Haakse slag-
schroevendraaiers

Slagschroevendraaiers

Schroefmachines

Haakse boormachines

Klopboormachines

Ratelmoersleutel

Boor- en
schroefmachines

Bijl. 1

Boorhamers

18V

Betonijzerzaag

Plaatschaar

Combihamers
SDS-plus

Metaalcirkelzagen

Boven- en
kantenfrees

Multitool

Knabbel-
schaar

Combihamers
SDS-plus

Reciprozagen

Schuur-
polijst-
machine

Draadstangknippers

Zaagmachines

Gipszaag

Cirkelzagen

Handpalm-
schuurmachines

Polijstmachines

Bandzagen

Bandschuur-
machine

Langnek-
schuur-
machine

Haakse slijper

Lamellenfrees

Decoupeerzagen

Afkort-
verstekzagen

18V
LITHIUM-ION

ACCU (KLOP-)BOOR- EN SCHROEFMACHINE



DHP453RFX2

incl. 96 accessoires



		DHP453RFX2
Spanning		18 V
Bijgeleverde accu's		2 x BL1830B
Hard koppel		42 Nm
Boorkop		1,5-13 mm
Gewicht		1,7 kg
Prijs in €	excl. btw	
	incl. btw	

ACCU (KLOP-)BOOR- EN SCHROEFMACHINES



DDF453RF3J



DDF484RT3J



DDF486RT3J

Uitgeleverd met 3 accu's!

		DDF453RF3J	DDF482RT3J	DDF484RT3J	DDF486RT3J	DHP486RT3J
Spanning		18 V	18 V	18 V	18 V	18 V
Bijgeleverde accu's		3 x BL1830B	3 x BL1850B	3 x BL1850B	3 x BL1850B	3 x BL1850B
BL-motor		-	-	✓	✓	✓
Klopboorfunctie		-	-	-	-	✓
Hard koppel		42 Nm	62 Nm	54 Nm	130 Nm	130 Nm
Boorkop		1,5-13 mm	1,5-13 mm	1,5-13 mm	1,5 - 13 mm	1,5 - 13 mm
Gewicht		1,7 kg	1,7 kg	1,5 kg	2,3 – 2,6 kg	2,3 – 2,7 kg
Prijs in €	excl. btw					
	incl. btw					

ACCU (KLOP-)BOOR- EN SCHROEFMACHINES



DDF489/DHP489

- Uiterst krachtige en compacte machine voor all-round gebruik
- Volledig metalen boorkop



DDF083ZJ



DDF487RAJ



DHP486RT3J



DDF489RTJ



DDF484RTJ



PROMOPRIJS

Wist je dat er van DDF484 en DHP486 ook de voordelige uitvoeringen DDF484Z / DDF484TJ en DHP486Z / DHP486TJ bestaan? Zie p. 76-77 voor meer info!

	DDF083ZJ	DDF487RAJ	DDF489RTJ
Spanning	18 V	18 V	18 V
Bijgeleverde accu's	-	2 x BL1820	2 x BL1850B
Klopboorfunctie	-	-	-
Hard koppel	40 Nm	40 Nm	50 Nm
Opname	1/4 hex	1,5 - 13 mm	1,5-13 mm
Gewicht	1,1 - 1,4 kg	1,3 - 1,6 kg	1,4 kg
Prijs in €	excl. btw		
	incl. btw		

	PROMOPRIJS DDF484RTJ	PROMOPRIJS DDF489RTJ	PROMOPRIJS DDF486RTJ	PROMOPRIJS DHP487RAJ	PROMOPRIJS DHP485RFJ	PROMOPRIJS DHP484RTJ	PROMOPRIJS DHP489RTJ	PROMOPRIJS DHP486RT3J
Spanning	18 V	18 V	18 V	18 V	18 V	18 V	18 V	18 V
Bijgeleverde accu's	2 x BL1850B	2 x BL1850B	2 x BL1850B	2 x BL1820	2 x BL1830B	2 x BL1850B	2 x BL1850B	3 x BL1850B
Klopboorfunctie	-	-	-	✓	✓	✓	✓	✓
Hard koppel	54 Nm	73 Nm	130 Nm	40 Nm	50 Nm	54 Nm	73 Nm	130 Nm
Opname	1,5-13 mm	1,5-13 mm	1,5-13 mm	1,5 - 13 mm	1,5-13 mm	1,5-13 mm	1,5 - 13 mm	1,5 - 13 mm
Gewicht	1,6 - 2,2 kg	1,8 - 2,5 kg	2,3 - 2,7 kg	1,3 - 1,6 kg	1,4 - 1,7 kg	1,6 - 2,2 kg	1,8 - 2,5 kg	2,3 - 2,7 kg
Prijs in €	excl. btw							
	incl. btw							

ACCU HAAKSE BOORMACHINES



DDA450RTE



DDA460ZK



DDA351RTJ

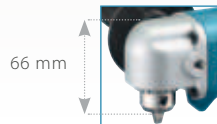

DDA350RTJ

	DDA350ZJ	DDA351RTJ	DDA450RTE	DDA460ZK
Spanning	18 V	18 V	18 V	2 x 18 V
Bijgeleverde accu's	-	2 x BL1850B	2 x BL1850B	-
Toerental	0-1800 t.p.m.	0-1800 t.p.m.	0 - 450 t.p.m. 0 - 1400 t.p.m.	0-350 t.p.m. 0-1400 t.p.m.
BL motor	-	-	✓	✓
XPT	-	-	✓	✓
Hard koppel	13,7 Nm	13,7 Nm	26/70 Nm	70/136 Nm
Boorkop	1,5-10 mm	1,5-10 mm	1,5-13 mm	1,5-13 mm
Gewicht	1,8 kg	1,8 kg	3,2 kg	5,7 kg
Prijs in €	excl. btw			
	incl. btw			

ACCU BIKHAMER SDS-PLUS



DHK180RTJ

	DHK180ZJ	DHK180RTJ
Spanning	18V	18V
Bijgeleverde accu's	0	2 x BL1850B
Slagenergie	3,1J	3,1 J
Slagfrequentie	0 - 3200/min	0 - 3200/min
Triaxiale vibratiewaarde (ah)	4,5 m/s ²	4,5 m/s ²
Gewicht	3,3 kg	3,3 kg
Prijs in €	excl. btw	
	incl. btw	

ACCU BOORHAMERS SDS-PLUS



PROMO

DHR243RTJ
Gratis 3e accu
5 Ah BL1850B



DHR171RTJ



DHR202RTJ



DHR183RTWJ



DHR243RTJ

NIEUW
OPTIONEEL ACCESSOIRE
stofafzuiging boorhamers
1914X3-8



- combinatie van flexibel gebruik en sterke zuigkracht (120 N)
- gemakkelijke aanpassing van zuigkracht en positie
- max. boordiameter 52 mm
- koppelbaar met slangdiameter 24 en 38



DHR182RTWJ



DHR182RTWJ, DHR243RTJ, DHR183RTWJ
incl. STOFAFZUIGING

Wist je dat er van DHR243 ook de voordelige uitvoeringen DHR243Z en DHR243T1J bestaan? Zie p. 76-77 voor meer info!

	DHR171RTJ	DHR183RTWJ	DHR202RTJ	DHR182RTJ	DHR182RTWJ	DHR243RTJ	DHR243RTJW
Spanning	18V	18V	18V	18V	18V	18V	18V
Bijgeleverde accu's	2 x BL1850B	2 x BL1850B	2 x BL1850B	2 x BL1850B	2 x BL1850B	2 x BL1850B	2 x BL1850B
Slagenergie	1,2 J	1,7 J	2 J	1,7 J	1,7 J	2 J	2 J
Max. Ø beton	16 mm	16 mm	20 mm	18 mm	18 mm	24 mm	24 mm
BL-motor	✓	✓	-	✓	✓	✓	✓
AVT	-	✓	-	✓	✓	-	-
AWS	-	-	-	✓	✓	-	-
Stofafzuigstelsysteem	-	DX16	-	-	DX05	-	DX07
Gewicht	2,1 kg	2,1 - 2,8 kg	3,5 kg	2,4 kg	3,3 kg	3,2 kg	4,7 kg
Prijs in €	excl. btw						
	incl. btw						

Technologie

AFT

Active feedback sensing technology

Deze technologie schakelt de motor onmiddellijk uit bij het plots blokkeren van de machine. Sommige machines maken daarbij gebruik van een accelerometer die de zwenkbeweging van de machine detecteert. De AFT-technologie verhoogt de veiligheid enorm.

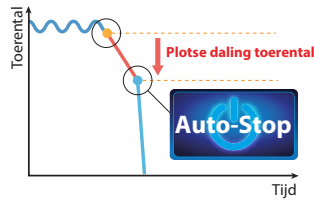

AVT

Anti-vibration technology

Het AVT-systeem reduceert trillingen drastisch door het gebruik van een systeem met bewegend tegengewicht, hetgeen het gebruikskomfort sterk verbetert.

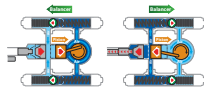

Auto-start wireless system

Dankzij AWS wordt de stofafzuiging bij accu-toestellen automatisch geactiveerd d.m.v. een Bluetooth®-verbinding.



ACCU COMBIHAMERS SDS-PLUS



DHR283G2JU



DHR264PT2J



DHR283ZWJU
inclusief
STOFAFZUIGING



Alle modellen
INCLUSIEF extra
automatische
boorkop



	DHR264PT2J	DHR283ZJU	DHR283ZWJU	DHR283G2JU
Spanning	2 x 18V	2 x 18V	2x18V	2 x 18V
Bijgeleverde accu's	2 x BL1850B	0	0	2 x BL1860B
BL-motor	-	✓	✓	✓
Slagenergie	2,5 J	2,8 J	2,8 J	2,8 J
Max. Ø beton	26 mm	28 mm	28 mm	28 mm
AWS	-	✓	✓	✓
AVT	-	✓	✓	✓
AFT	-	✓	✓	✓
Stofafzuigstelsysteem	-	-	DX09	-
Gewicht	4,2 kg	4,0 kg	5,5 kg	4,0 kg
Prijs in €	excl. btw			
	incl. btw			

IMPACT BLACK KRACHTDOPPENSETS



E-16564



E-16586



E-16601



E-16639



E-16645



Artikel	Opname	Diameters (mm)	Lengte (mm)	Prijs excl. btw	Prijs incl. btw
E-16601	1/2"	8, 10, 12, 13, 14, 17, 19, 21	38		
E-16564	1/2"	8, 10, 13, 16, 17, 18, 19, 21, 24	38		
E-16586	1/2"	10, 11, 12, 13, 14, 16, 17, 19, 21, 22, 24, 27, 30, 32	81,5		
E-16645	1/2"	8, 10, 12, 13, 14, 15, 17, 18	38		
E-16639	3/8"	8, 10, 12, 13, 14, 15, 17, 18	38		

Schroefbitdoppen - Om schroeven te bevestigen met een hoog koppel met behulp van een slagmoersleutel!

Artikel	Opname	Bitmaat	Lengte (mm)	Prijs excl. btw	Prijs incl. btw
E-19794	1/2"	T30	78		
E-19803	1/2"	T35	78		
E-19819	1/2"	T40	78		
E-19825	1/2"	T45	78		
E-19831	1/2"	T50	78		
E-19847	1/2"	T55	78		
E-19853	1/2"	T60	78		



E-19819

ACCU COMBIHAMER SDS-MAX



DHR400ZKUN

DHR400ZKUN DHR400G2UN

Spanning	2 x 18 V	2 x 18 V
Bijgeleverde accu's	-	2 x BL1860B
Slagenergie	8 J	8 J
Max. Ø beton	40 mm	40 mm
Vibratieniveau hamerboren	5,0 m/s ²	5,0 m/s ²
AWS	✓	✓
AFT	✓	✓
Gewicht	8,1 kg	8,1 kg
Prijs in €	excl. btw	
	incl. btw	

ACCU HETELUCHTPISTOLEN



DHG180RT1J



DHG181RT1J

DHG180RT1J DHG181RT1J

Spanning	18V	18V
Bijgeleverde accu's	1x BL1850B	1x BL1850B
Temperatuurbereik	550 °C	6 standen, max 550 °C
Debiet	200 l/min	120 l/min, 200 l/min
Gewicht	1,0 - 1,3 kg	1,0 - 1,4 kg
Prijs in €	excl. btw	
	incl. btw	

- Snelle wissel van het mondstuk
- Veilige schakelaar, te blokkeren in uit en aan stand
- Verschillende mondstukken zijn inbegrepen

ACCU SLAGMOERSLEUTELS



DTW1001RTJ

Auto-stop:
de machine stopt automatisch van zodra de bout of moer voldoende is losgedraaid

Wist je dat er van DTW300 de voordelige uitvoeringen DTW300Z en DTW300T1J bestaan? Zie p. 76-77 voor meer uitleg!



DTW190RTJ



DTW300RTJ



DTW700RTJ



DTW181RTJ



PROMO

DTW700RTJ
GRATIS 120-delige gereedschapset E-06616



	DTW181RTJ	DTW190RTJ	DTW300RTJ	DTW700RTJ	DTW1001RTJ	DTW1002RTJ
Spanning	18V	18V	18V	18V	18V	18V
Bijgeleverde accu's	2 x BL1850B	2 x BL1850B	2 x BL1850B	2 x BL1850B	2 x BL1850B	2 x BL1850B
BL-motor	✓	-	✓	✓	✓	✓
XPT	✓	-	✓	✓	-	-
Toerental	0-2400 tpm.	0-2400 tpm.	0-3200 tpm.	0-2200 tpm.	0-1800 t.p.m.	0-1800 t.p.m.
Max. koppel	180 Nm	190 Nm	330 Nm	700 Nm	1250 Nm	1200 Nm
Dopaansluiting	1/2" vierkant	1/2" vierkant	1/2" vierkant	1/2" vierkant	3/4" vierkant	1/2" vierkant
Auto-stop functie	✓	-	✓	✓	-	-
Gewicht	1,2 kg	1,4 kg	1,8 kg	2,6 kg	3,4 kg	3,3 kg
Prijs in €	excl. btw					
	incl. btw					

ACCU RATELMOERSLEUTEL



Geleverd met 1/4" & 3/8" opname

Verwijderbare kop laat toe om 13 mm moeren over de lengte van een M8 draadstang te schroeven.



DWR180A1J



	DWR180ZJ	DWR180A1J
Spanning	18V	18V
Bijgeleverde accu's	0	1 x BL1820B
Toerental onbelast	0-800 t.p.m.	0-800 t.p.m.
Max. koppel	47,5 Nm	47,5 Nm
Gewicht	1,2 kg	1,2 kg
Prijs in €	excl. btw	
	incl. btw	

ACCU BREEKMOERSLEUTEL



- Voor het vastdraaien van torsiebreekbouten met een hoge trekvastheid (type HTB/SHTB).
- Torsiebreekbouten worden vooral gebruikt bij industriële staalconstructies.

	DWT310ZK
Spanning	2x18V
Bijgeleverde accu's	-
Toerental onbelast	14 min ⁻¹
Max. koppel	804 Nm
Compatibiliteit HTB	M16, M20, M22
Compatibiliteit SHTB	M16, M20
Gewicht	6,5 - 7,1 kg
Prijs in €	excl. btw
	incl. btw



Impact PREMIER

ACCESSOIRES

IMPACT PREMIER

Duurzamer door de dubbele torsie!



E-13568
5-delige schroefbitset



Past zeer nauwkeurig in de schroef.

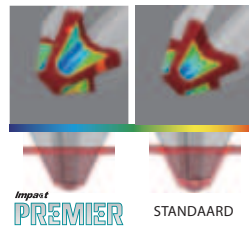

E-03567
11-delige schroefbitset



Gebruik van hoogwaardig staal. Ondersteunt een hoog koppel.

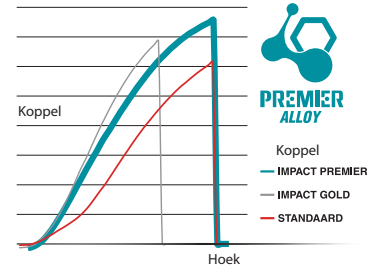

E-13552
31-delige schroefbitset



Excl. BTW / Incl. BTW

Excl. BTW / Incl. BTW

- E-03121 Schroefbit IMPACT PREMIER PH1-25 mm, 2 stks
- E-03137 Schroefbit IMPACT PREMIER PH2-25 mm, 2 stks
- E-03143 Schroefbit IMPACT PREMIER PH2(slim)-25 mm, 2 stks
- E-03159 Schroefbit IMPACT PREMIER PH3-25 mm, 2 stks
- E-03165 Schroefbit IMPACT PREMIER PZ1-25 mm, 2 stks
- E-03171 Schroefbit IMPACT PREMIER PZ2-25 mm, 2 stks
- E-03187 Schroefbit IMPACT PREMIER PZ3-25 mm, 2 stks
- E-03193 Schroefbit IMPACT PREMIER T10-25 mm, 2 stks
- E-03202 Schroefbit IMPACT PREMIER T15-25 mm, 2 stks
- E-03218 Schroefbit IMPACT PREMIER T20-25 mm, 2 stks
- E-03224 Schroefbit IMPACT PREMIER T25-25 mm, 2 stks
- E-03230 Schroefbit IMPACT PREMIER T30-25 mm, 2 stks
- E-20242 Schroefbit IMPACT PREMIER T40-25 mm, 2 stks
- E-03246 Schroefbit IMPACT PREMIER PH2-25 mm, 15 stks Flip top
- E-03252 Schroefbit IMPACT PREMIER PZ2-25 mm, 15 stks Flip top

- E-03268 Schroefbit IMPACT PREMIER PH1-50 mm, 2 stks
- E-03274 Schroefbit IMPACT PREMIER PH2-50 mm, 2 stks
- E-03280 Schroefbit IMPACT PREMIER PH3-50 mm, 2 stks
- E-03296 Schroefbit IMPACT PREMIER PZ1-50 mm, 2 stks
- E-03305 Schroefbit IMPACT PREMIER PZ2-50 mm, 2 stks
- E-03311 Schroefbit IMPACT PREMIER PZ3-50 mm, 2 stks
- E-03327 Schroefbit IMPACT PREMIER T10-50 mm, 2 stks
- E-03333 Schroefbit IMPACT PREMIER T15-50 mm, 2 stks
- E-03349 Schroefbit IMPACT PREMIER T20-50 mm, 2 stks
- E-03355 Schroefbit IMPACT PREMIER T25-50 mm, 2 stks
- E-03361 Schroefbit IMPACT PREMIER T30-50 mm, 2 stks
- E-12027 Schroefbit IMPACT PREMIER T40-50 mm, 2 stks
- E-03377 Schroefbit IMPACT PREMIER PH2-50 mm, 10 stks Flip top
- E-03383 Schroefbit IMPACT PREMIER PZ2-50 mm, 10 stks Flip top



- E-06286 Dubbelbit IMPACT PREMIER PH2-65 mm, 2 stks
- E-06292 Dubbelbit IMPACT PREMIER PZ2-65 mm, 2 stks



- E-20258 IMPACT PREMIER Torsion bithouder 68 mm (magnetisch)
- E-20264 IMPACT PREMIER Torsion bithouder 150 mm (magnetisch)



- E-20270 ULTRA MAG bithouder IMPACT PREMIER TORSION (magnetisch)



- E-03420 IMPACT PREMIER Tilt adapter 1/4" voor krachtdoppen 3/8" - 50 mm
- E-03436 IMPACT PREMIER Tilt adapter 1/4" voor krachtdoppen 1/2" - 50 mm



- E-03442 IMPACT PREMIER Mag Boost magneet voor schroefbits



- E-03458 IMPACT PREMIER Torsion dopsleutel H6-65 mm
- E-03464 IMPACT PREMIER Torsion dopsleutel H8-65 mm
- E-03470 IMPACT PREMIER Torsion dopsleutel H10-65 mm
- E-03486 IMPACT PREMIER Torsion dopsleutel H13-65 mm



- E-03492 IMPACT PREMIER krachtdop H13-80 mm
- E-03501 IMPACT PREMIER krachtdop H15-80 mm
- E-03517 IMPACT PREMIER krachtdop H17-80 mm
- E-03523 IMPACT PREMIER krachtdop H19-80 mm
- E-03539 IMPACT PREMIER krachtdop H21-80 mm



- E-22888 IMPACT PREMIER dopsleutel 8x50 mm (niet-magnetisch)
- E-22894 IMPACT PREMIER dopsleutel 10x50 mm (niet-magnetisch)



- E-03573 11-delige IMPACT PREMIER schroefbitset



ACCU SLAGSCHROEVENDRAAIERS



DTD153RTJ



DTD157ZJ



DTD172RTJ



DTD173RTJ

DTD173

- Vier slagkrachtingsinstellingen en 4 application modes
- Het controlepaneel is aan de achterkant geplaatst naar de gebruiker gericht, dat maakt het instellen gemakkelijker.
- Verbeterde balans, nog compacter en zeer smalle kop.
- Goede verlichting zonder schaduwen dankzij een ringvormige led.

"Application modes"

"Application" of "assist" modes ondersteunen de gebruiker bij specifieke toepassingen door het toerental automatisch te variëren of de machine automatisch te laten stoppen.

- Mode voor (hout)schroeven: de machine start met een laag toerental voor het vlot aanzetten.
- Mode voor zelftappende schroeven: de machine start met hoog toerental en stopt automatisch als de schroef vast zit.
- Mode voor bouten: de machine stopt automatisch wanneer de bout losgedraaid is.

Check ook de voordelige uitvoeringen DTD153ZJ, DTD154ZJ en DTD173ZJ op pagina 76-77!

	DTD156Z	DTD153RTJ	DTD157ZJ	DTD154RTJ	DTD172RTJ	DTD173RTJ
Spanning	18V	18V	18V	18V	18V	18V
Bijgeleverde accu's	-	2 x BL1850B	-	2 x BL1850B	2 x BL1850B	2 x BL1850B
BL-motor	-	✓	✓	✓	✓	✓
Toerental	0-2500 t.p.m.	0-3400 t.p.m.	0-3000 t.p.m.	0-3600 t.p.m.	0-3600 t.p.m.	0-3600 t.p.m.
Max. koppel	155 Nm	170 Nm	140 Nm	175 Nm	180 Nm	180 Nm
Bitopname	1/4" hex.	1/4" hex.	1/4" hex.	1/4" hex.	1/4" hex.	1/4" hex.
Slagkrachtniveaus	-	-	2	3	4	4
Mode voor zelftappende schroeven	-	-	-	✓	✓(2 modes)	✓(2 modes)
Mode voor houtschroeven	-	-	✓	-	✓	✓
Mode voor bouten	-	-	-	-	✓	✓
Gewicht	1,3-1,6 kg	1,3-1,6 kg	1,2-1,5kg	1,3-1,6 kg	1,2-1,5 kg	1,2-1,5 kg
Prijs in €	excl. btw					
	incl. btw					

ACCU HAAKSE SLAGSCHROEVENDRAAIER



DTL061RTJ

Spanning	18V
Bijgeleverde accu's	2 x BL1850B
Toerental	0-2000 t.p.m.
Gewicht	1,8 kg
Prijs in €	excl. btw
	incl. btw

ACCU HYBRIDE BOOR- EN SCHROEFMACHINE



DTP141RTJ

4 modi:
klopboeren, boren, schroeven, slag schroeven

	DTP141ZJ	DTP141RTJ
Spanning	18V	18V
Bijgeleverde accu's	-	2 x BL1850B
Toerental	0-2700 t.p.m.	0-2700 t.p.m.
Gewicht	1,8 kg	1,8 kg
Prijs in €	excl. btw	
	incl. btw	

ACCU HYDRAULISCHE SLAGSCHROEVENDRAAIER



DTS141ZJ

Uiterst stil
dankzij het unieke hydraulische impulsysteem

	DTS141ZJ
Spanning	18V
Bijgeleverde accu's	-
Toerental	0-3200 t.p.m.
Max. koppel	40 Nm
Bitopname	1/4" hex
T-modus	✓
Gewicht	1,5 kg
Prijs in €	excl. btw
	incl. btw

ACCU AFWERKINGSPISTOOL
23 Ga



DPT353RTJ

Spanning	18V
Bijgeleverde accu's	2 x BL1850B
Doorsnede nagel	0,6 mm
Lengte nagel	15-35 mm
Gewicht	2,0 kg
Prijs in €	excl. btw
	incl. btw

ACCU NIETMACHINES



DST221RTJ

DST221:
Aluminium magazijn

DST112RTJ DST221RTJ

Spanning	18V	18V
Bijgeleverde accu's	2 x BL1850B	2 x BL1850B
Rugbreedte niet	10 mm	10,5 mm
Lengte niet	7-10 mm	10-22 mm
Gewicht	1,5 kg	2,1 kg
Prijs in €	excl. btw	
	incl. btw	

ACCESSOIRES



F-32647

Art.nr.	Lengte	Breedte	Dikte	Gegalvaniseerd	Draadkaliber	Stuks/verpakking	Prijs excl. btw	Prijs incl. btw
F-32647	10 mm	10,55 mm	0,6 mm	✓		5040		
F-32650	13 mm	10,55 mm	0,6 mm	✓		5040		
F-32663	16 mm	10,55 mm	0,6 mm	✓		5040		
F-32676	19 mm	10,55 mm	0,6 mm	✓		5040		
F-32689	22 mm	10,55 mm	0,6 mm	✓		5040		



F-31841

Art.nr.	Lengte	Breedte	Dikte	Gegalvaniseerd	Draadkaliber	Stuks/verpakking	Prijs excl. btw	Prijs incl. btw
F-31825	18 mm	0,6 mm	0,6 mm	✓	23 Ga	10000		
F-31838	25 mm	0,6 mm	0,6 mm	✓	23 Ga	10000		
F-31841	30 mm	0,6 mm	0,6 mm	✓	23 Ga	10000		
F-31854	35 mm	0,6 mm	0,6 mm	✓	23 Ga	10000		
F-32920	45 mm	0,6 mm	0,6 mm	✓	23 Ga	10000		
F-32933	50 mm	0,6 mm	0,6 mm	✓	23 Ga	10000		



F-31896

Art.nr.	Lengte	Breedte	Dikte	Gegalvaniseerd	Draadkaliber	Stuks/verpakking	Prijs excl. btw	Prijs incl. btw
F-31867	15 mm	1,2 mm	1,0 mm	✓	18 Ga	5000		
F-31870	20 mm	1,2 mm	1,0 mm	✓	18 Ga	5000		
F-31883	25 mm	1,2 mm	1,0 mm	✓	18 Ga	5000		
F-31896	30 mm	1,2 mm	1,0 mm	✓	18 Ga	5000		
F-31915	35 mm	1,2 mm	1,0 mm	✓	18 Ga	5000		
F-31944	45 mm	1,2 mm	1,0 mm	✓	18 Ga	5000		
F-31957	50 mm	1,2 mm	1,0 mm	✓	18 Ga	5000		
F-32946	55 mm	1,25 mm	1,05 mm	✓	18 Ga	5000		



F-33993

Art.nr.	Lengte	Breedte	Dikte	Gegalvaniseerd	Draadkaliber	Stuks/verpakking	Prijs excl. btw	Prijs incl. btw
F-33922	25 mm	1,6 mm	1,3 mm	✓	16 Ga	2000		
F-33935	30 mm	1,6 mm	1,3 mm	✓	16 Ga	2000		
F-33948	32 mm	1,6 mm	1,3 mm	✓	16 Ga	2000		
F-33951	35 mm	1,6 mm	1,3 mm	✓	16 Ga	2000		
F-33964	38 mm	1,6 mm	1,3 mm	✓	16 Ga	2000		
F-33977	40 mm	1,6 mm	1,3 mm	✓	16 Ga	2000		
F-33980	45 mm	1,6 mm	1,3 mm	✓	16 Ga	2000		
F-33993	50 mm	1,6 mm	1,3 mm	✓	16 Ga	2000		
F-34001	57 mm	1,6 mm	1,3 mm	✓	16 Ga	2000		
F-34014	60 mm	1,6 mm	1,3 mm	✓	16 Ga	2000		
F-34027	64 mm	1,6 mm	1,3 mm	✓	16 Ga	2000		
F-34056	50 mm	1,6 mm	1,3 mm	RVS	16 Ga	2000		
F-34069	64 mm	1,6 mm	1,3 mm	RVS	16 Ga	2000		

ACCU AFWERKTACKERS
18 Ga



DFN350RTJ



DBN500RTJ



		DFN350RTJ	DBN500RTJ
Spanning		18 V	18 V
Bijgeleverde accu's		2 x BL1850B	2 x BL1850B
Kaliber		18 Ga	18 Ga
Dikte nagel		1,0 x 1,2 mm	1,0 x 1,2 mm
Lengte nagel		15-35 mm	15-50 mm
Geschikt voor hard hout		✓	-
Gewicht		2,1 kg	3,2 kg
Prijs in €	excl. btw		
	incl. btw		

ACCU AFWERKTACKERS
16 Ga



DBN600RTJ



DBN610ZJ



DBN601ZJ



		DBN600RTJ	DBN601ZJ	DBN610ZJ
			NIEUW	NIEUW
Spanning		18 V	18 V	18 V
Bijgeleverde accu's		2 x BL1850B	-	-
Kaliber		16 Ga	16 Ga	16 Ga
Dikte nagel		1,3 x 1,6 mm	1,3 x 1,6 mm	1,3 x 1,6 mm
Lengte nagel		25 - 64 mm	19 - 64 mm	32 - 64 mm
Geschikt voor hard hout		-	✓	✓
Gewicht		3,4 - 3,8 kg	2,9 - 3,3 kg	3,0 - 3,3 kg
Prijs in €	excl. btw			
	incl. btw			

DBN601-DBN610

- Hoog slagvermogen en hoge nagelsnelheid dankzij pneumatisch veermechanisme
- Gevoel vergelijkbaar met pneumatische machines
- Verbeterde wendbaarheid: compacter en lichter
- Anti-droogschietmechanisme
- LED verlichting
- De slanke neus zorgt voor een uitstekend zicht op het werkstuk
- DBN601 heeft een horizontaal geplaatst nagelmagazijn, terwijl dit bij model DBN610 onder een hoek van 20° geplaatst is.

DBN601-DBN610



Dankzij de BL motor gecombineerd met een pneumatisch veermechanisme wordt een hoog slagvermogen en hoge nagelsnelheden bereikt.



Sequentiële of contact modus



Geblokeerde nagels kunnen zonder gereedschap verwijderd worden



DJV184RTJ



DJV185RTJ



DJV182RTJ

Wist je dat er van DJV181 en DJ182 de voordelige uitvoeringen DJV181Z / DJV181TJ en DJV182Z / DJV182TJ bestaan? Zie p. 76-77 voor meer info!



DJV181RTJ

	DJV184RTJ	DJV185RTJ	DJV181RTJ	DJV182RTJ
Spanning	18V	18V	18V	18V
Bijgeleverde accu's	2 x BL1850B	2 x BL1850B	2 x BL1850B	2 x BL1850B
BL motor	✓	✓	✓	✓
Aantal zaagbewegingen	0-3000 min ⁻¹	800-3000 min ⁻¹	800-3500 min ⁻¹	800-3500 min ⁻¹
Max. capaciteit hout	135 mm	135 mm	135 mm	135 mm
Slaglengte	23 mm	23 mm	26 mm	26 mm
Gewicht	2,1 - 2,4 kg	2,0 - 2,3 kg	2,3 - 2,6 kg	2,4 - 2,7 kg
Prijs in €	excl. btw			
	incl. btw			



DPJ180RTJ

Spanning	18V
Bijgeleverde accu's	2 x BL1850B
Toerental	6500 t.p.m.
Gewicht	3,2 kg
Prijs in €	excl. btw
	incl. btw



DKP181RTJU

DKP181RTJU

Spanning	18V
Bijgeleverde accu's	2 x BL1850B
Toerental	12000 t.p.m.
Schaafbreedte	82 mm
Max. spaanafname	3 mm
Sponningdiepte	25 mm
AWS	✓
Gewicht	3,3 kg
Prijs in €	excl. btw
	incl. btw

ACCU RECIPROZAGEN

XPT

18V + 18V

36V

18V
LITHIUM-ION

DJR360PT2

DJR187RTE

DJR188RTJ

DJR189ZJ

DJR189

- Kan met één hand gebruikt worden
- Uitstekend geschikt voor het zagen in nauwe ruimten en in de hoogte
- Uitermate licht en toch zeer krachtig
- Trillingsarm (anti-vibratiesysteem met bewegend tegengewicht)

	DJR189ZJ	DJR183RTJ	DJR186RTE	DJR187RTE	DJR188RTJ	DJR360PT2
Spanning	18V	18V	18V	18V	18V	2 x 18V
Bijgeleverde accu's	-	2 x BL1850B	2 x BL1850B	2 x BL1850B	2 x BL1850B	2 x BL1850B
Bijgeleverde lader	-	DC18RC	DC18RC	DC18RC	DC18RC	DC18RD
BL-motor	✓	-	-	✓	✓	✓
Toerental	0-3100 /min	0-3300 /min	0-2800 /min	0-3000 /min	0-3000 /min	0-3000 /min
Slaglengte	22 mm	13 mm	32 mm	32 mm	20 mm	32 mm
Max. capaciteit hout	255 mm	50 mm	255 mm	255 mm	255 mm	255 mm
Gewicht	2,2 - 2,5 kg	1,6 kg	3,5 kg	3,4 kg	2,9 kg	4,6 kg
Prijs in €	excl. btw					
	incl. btw					

RECIPROZAAGBLADEN



Art.nr.	Materiaal	Lengte	Tandsteek	Dikte	Geschikt voor	Stuks/verpakking	Prijs excl. btw	Prijs incl. btw
B-05038	BiM	152 mm	17-18 tpi	0,9 mm	Metaal, non-ferro, kunststof	5		
B-05044	BiM	152 mm	6-11 tpi	0,9 mm	Metaal, hout met spijkers, kunststof	5		
P-05016	HCS	300 mm	6 tpi	1,4 mm	Hout, kunststof, gips	5		
P-46648	HM-TCT	300 mm	4,2 tpi	1,35 mm	Holle steen, kalkzandsteen, baksteen	1		
B-10609	RVS	305 mm	3 tpi	1,25 mm	Ijs, bevroren materiaal	1		
B-10394	HM-TCT	305 mm	2 tpi	1,55 mm	Baksteen, gasbeton	1		
B-52130	HCS	400 mm		1,5 mm	Isolatiemateriaal	1		

ACCU INVALCIRKELZAGEN
165 mm

18V → 18V → 36V



Geleiderail
194368-5 bij PT2J1



DSP600PT2J1

		DSP601ZJU	DSP600PT2J1
Spanning		2 x 18V	2 x 18V
Bijgeleverde accu's		0	2 x BL1850B
Zaagdiepte		56 mm	56 mm
Diameter asgat		20 mm	20 mm
AWS		✓	-
Aantal MAK PAC-koffers		1	2
Gewicht		4,4 kg	4,4 kg
Prijs in €	excl. btw		
	incl. btw		

ACCU METAALCIRKELZAGEN



18V
LITHIUM-ION



DCS552RTJ

DCS553RTJ

		DCS552RTJ	DCS553RTJ
Spanning		18V	18V
Bijgeleverde accu's		2 x BL1850B	2 x BL1850B
BL-motor		-	✓
Ø zaagblad		136 mm	150 mm
Zaagdiepte (90°)		50,5 mm	57,5 mm
Gewicht		2,4 kg	3,0 kg
Prijs in €	excl. btw		
	incl. btw		

ACCU CIRKELZAGEN



18V → 18V → 36V

18V
LITHIUM-ION

Wist je dat er van DHS680 de voordelige uitvoeringen DHS680Z en DHS680TJ bestaan? Zie p. 76-77 voor meer info!



DHS680RTJ



DHS782PT2J

DHS782, DHS783 & DHS900 passen rechtstreeks op geleiderail

PROMO

DHS680RTJ
GRATIS 3e accu 5Ah
BL1850B



DHS660RTJ



DHS900Z

PROMO

		DSS501RTJ	DHS680RTJ	DHS660RTJ	DHS661RTJU	DHS630RTJ	DHS710PT2J	DHS782PT2J	DHS783TJU	DHS900Z
Spanning		18V	18V	18V	18V	18V	2 x 18V	2 x 18V	2 x 18V	2 x 18V
Bijgeleverde accu's		2 x BL1850B	2 x BL1850B	2 x BL1850B	2 x BL1850B	2 x BL1850B	2 x BL1850B	2 x BL1850B	2 x BL1850B	-
BL-motor		✓	✓	✓	✓	-	-	✓	✓	✓
Zaagdiepte (90°)		51 mm	57 mm	57 mm	57 mm	66 mm	68,5 mm	62,5 mm	62,5 mm	85 mm
Ø zaagblad		136 mm	165 mm	165 mm	165 mm	165 mm	190 mm	190 mm	190 mm	235 mm
AWS		-	-	-	✓	-	-	-	✓	✓
Gewicht		2,7 kg	3,3 kg	3,4 kg	3,4 kg	3,5 kg	4,7 kg	4,5 kg	4,5 kg	5,3 kg
Prijs in €	excl. btw									
	incl. btw									

excl. Bluetooth unit

ACCU AFKORT-VERSTEKZAAG



DLS600RTE

Spanning	18 V
Bijgeleverde accu's	2 x BL1850B
Ø zaagblad	165 mm
Max. zaagcapaciteit bij 90°	46 x 92 mm
Gewicht	6,6 kg
Prijs in €	excl. btw
	incl. btw

EFFICUT

Fijner, sneller en efficiënter snijden



Scan mij voor meer info!



Meer zaagsneden per batterijlading



Snel zagen



Langere levensduur



Zuivere zaagsnede



ACCU TELESCOPISCHE AFKORT-VERSTEKZAGEN



DXT

Deep and Exact Cutting Technology

De gepatenteerde constructie met drevoudige tandwieloverbrenging en uitsparing achter de flens laat toe om een groter deel van het zaagblad te benutten. Daardoor kunnen ook hoge plinten verticaal of in verstek afgekort worden.



DLS211



DLS714N

DLS714NPT2 DLS111ZU DLS211ZU

Spanning	2 x 18 V	2 x 18 V	2 x 18 V
Bijgeleverde accu's	2 x BL1850B	0	0
Ø Zaagblad	190 mm	260 mm	305 mm
Zaagdiepte (90°)	52 mm	91 mm	107 mm
Zaagbreedte (90°)	300 mm	310 mm	363 mm
DXT	-	✓	✓
AWS	-	✓	✓
Gewicht	13,0 kg	27,3 kg	30,7 kg
Prijs in €	excl. btw		
	incl. btw		

ACCU MENGER



Ideaal voor het mengen van vloeistoffen, verf en lichte lijmsorten.



INCLUSIEF BATTERIJCOVER

2 MECHANISCHE SNELHEDEN

DUT130RTE

Spanning	18 V
Bijgeleverde accu's	2 x BL1850B
Diameter mengblad	165 mm
Aansluiting	M12-M14
Toerental	0-350 / 0-1300 t.p.m.
Gewicht	2,5 kg
Prijs in €	excl. btw
	incl. btw

ACCU LANGNEKSCHUURMACHINE 225 MM



Accessoires

Steunschijf

Type	Ref.	Prijs excl. btw	Prijs incl. btw
Zacht	199939-3		
Medium	199940-8		
Hard	199938-5		

Schuurschijf 225 mm (per 25)

Korrel	Ref.	Prijs excl. btw	Prijs incl. btw
P40	B-68389		
P80	B-68395		
P120	B-68404		
P180	B-68410		
P220	E-02381		
P320	B-68426		



DSL801ZU

DSL800ZU



De beschermkap van de DSL800 heeft één rechte kant, dat laat toe dicht langs een muur of plafond te bewegen.



De beschermkap van de DSL801 is volledig rond, dit is gunstig voor de stofafvoer.



Telescopische buis
De totale lengte van de machine kan aangepast worden van 1100 tot 1520 mm



Verlengstuk
Met het optionele verlengstuk met steun (199937-7) kan langer comfortabel in de hoogte gewerkt worden.

DSL800ZU DSL801ZU

Spanning	18 V	18 V
Bijgeleverde accu's	0	0
AWS	✓	✓
Toerental onbelast	1000-1800 t.p.m.	1000-1800 t.p.m.
Diameter schuurschijf	225 mm	225 mm
Lengte	1100 -1520 mm	1100 -1520 mm
Gewicht	4,8 kg	4,8 kg
Prijs in €	excl. btw	
	incl. btw	

ACCU GIPSFREES



DCO181Z

Spanning	18 V
Bijgeleverde accu's	0
Toerental	0 - 32000 t.p.m.
AWS	✓ excl. Bluetooth unit
BL-Motor	✓
Gewicht	1,4 kg
Prijs in €	excl. btw
	incl. btw

ACCU GIPSAZAG



DSD180ZJ

Spanning	18 V
Bijgeleverde accu's	0
Slaglengte	6 mm
Gewicht	1,7 kg
Prijs in €	excl. btw
	incl. btw

ACCU SCHROEFAUTOMATEN



DFR453 / DFR552

De DFR453ZJ en DFR552ZJ hebben in vergelijking met DFR452 en DFR551 een lagere snelheid en meer koppel, ideaal voor het schroeven in materiaal dat meer weerstand biedt zoals hout. De DFR452/DFR551 zijn best geschikt voor het schroeven op metal stud of zachtere materialen.



DFR453ZJ



DFR551RTJ

"Push Drive"-technologie: de motor start automatisch wanneer de neus van de machine tegen de ondergrond wordt gedrukt.



	DFR550ZJ	DFR750Z	DFR453ZJ	DFR552ZJ	DFR452ZJ	DFR452RTJ	DFR551ZJ	DFR551RTJ
Spanning	18V	18V	18V	18V	18V	18V	18V	18V
Bijgeleverde accu's	0	0	0	0	0	2 x BL1850B	0	2 x BL1850B
Toerental	4000 t.p.m.	4000 t.p.m.	4500 t.p.m.	4500 t.p.m.	6000 t.p.m.	6000 t.p.m.	6000 t.p.m.	6000 t.p.m.
BL motor	-	-	✓	✓	✓	✓	✓	✓
Ø Gipsplaatschroef	4,0 mm	4,0 mm	3,5-4,2 mm	3,5-4,2 mm	3,5-4,2 mm	3,5-4,2 mm	3,5-4,2 mm	3,5-4,2 mm
Schroeflengte	25-55 mm	45-75 mm	20-41 mm	20-55 mm	20-41 mm	20-41 mm	25-55 mm	25-55 mm
"Push drive" technologie	-	-	✓	✓	✓	✓	✓	✓
Gewicht	2,1 kg	2,1 kg	2,2 kg	2,2 kg	2,2 kg	2,2 kg	2,2 kg	2,2 kg
Prijs in €	excl. btw							
	incl. btw							

SCHROEVEN OP LINT

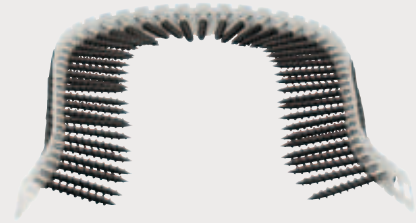
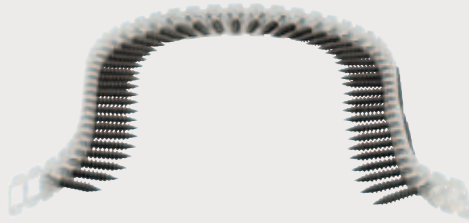

	F-30913	F-30926	F-31153	F-31166	F-30939	F-30942	F-30955	F-31179	F-31182	F-31140
Gebruik	Gipsplaatschroeven op lint (fijne draad) voor gebruik op metal studs					Gipsplaatschroeven op lint (groeve draad) voor gebruik op hout				
Dikte (mm)	3,9	3,9	3,9	3,9	3,9	3,9	3,9	3,9	3,9	3,9
Lengte (mm)	25	30	35	41	45	55	30	35	41	55
Bitmaat	PH2	PH2	PH2	PH2	PH2	PH2	PH2	PH2	PH2	PH2
Afwerking	gefosfateerd	gefosfateerd	gefosfateerd	gefosfateerd	gefosfateerd	gefosfateerd	gefosfateerd	gefosfateerd	gefosfateerd	gefosfateerd
Schroeven per doos	1000	1000	1000	1000	1000	1000	1000	1000	1000	1000
Prijs in €	excl. btw									
	incl. btw									

ACCU SCHROEVENDRAAIERS

Duw-aandraaistand ("Push drive")



In de duw-aandraaistand gaan de motor en de schroefkop automatisch draaien wanneer er druk op wordt uitgeoefend.



DFS452FJX2



DFS250RTJ

	DFS250RTJ	DFS452RAJ	DFS452FJX2
Spanning	18V	18V	18V
Bijgeleverde accu's	2 x BL1850B	2 x BL1820B	2 x BL1830B
Toerental	0-2500 t.p.m.	0-4000 t.p.m.	0-4000 t.p.m.
Incl. schroeflintadapter	-	-	✓
Schroeflengte	-	-	25-55 mm
"Push drive" technologie	-	✓	✓
Gewicht	1,5 kg	1,5 kg	1,5 kg
Prijs in €	excl. btw		
	incl. btw		



Afzonderlijke aan/uit en vergrendelingsknop



		DRT52Z
Spanning		18 V
Bijgeleverde accu's		-
Max. induikdiepte		35 mm
Toerental onbelast		30000 min ⁻¹
Ø spantang - bereik		6 mm
Ø spantang - inbegrepen		6 mm
Gewicht		1,3 - 1,6 kg
Prijs in €	excl. btw	
	incl. btw	

DRT52Z

- Budgetvriendelijk model met prestaties die een gesnoerd model evenaren
- Efficiënte BL motor
- Met aan/uit schakelaar en afzonderlijke knop voor het in-of uitschakelen van de standby-mode met led indicatie, dit voorkomt onbedoeld starten
- Geleverd met trimgeleider, parallel-/cirkelgeleider en kopieerring.



		DRT50ZJX3	DRT50RTJX3
Spanning		18 V	18 V
Bijgeleverde accu's		0	2 x BL1850B
Max. induikdiepte		35 mm	35 mm
Toerental onbelast		10.000-30.000 t.p.m.	10.000-30.000 t.p.m.
Ø spantang - bereik		6 - 8 mm	6 - 8 mm
Ø spantang - inbegrepen		6 mm, 8 mm	6 mm, 8 mm
Gewicht		2,1 kg	2,1 kg
Prijs in €	excl. btw		
	incl. btw		

ACCU MULTITOOL



DTM51



STARLOCK



Gereedschapsloze accessoirewissel

- Compatibel met OIS en Starlock (niet met Starlock Plus en Starlock Max).
- Inclusief: set van 9 accessoires, 30 schuurvellen, 1 afzuigset

DTM52



incl. accessoires

- Compatibel met Starlock, Starlock Plus en Starlock Max accessoires, ideaal voor de zwaardere toepassingen.
- Grote oscillatiehoek van 1,8° links/rechts
- Zeer lage trillingswaarden dankzij AVT technologie
- Kleine greepomtrek en laag gewicht



Wist je dat er van DTM51 de voordelige uitvoeringen DTM51Z en DTM51T1JX2 bestaan? Zie p. 68-69 voor meer info

STARLOCK STARLOCKPLUS STARLOCKMAX

	DTM51RTJX2	DTM52RTJX1
Spanning	18 V	18 V
Bijgeleverde accu's	2 x BL1850B	2 x BL1850B
BL motor	-	✓
Oscillatiefrequentie	6000-20000 /min	10000-20000 /min
Oscillatiehoek	3,2°	3,6°
Opname	OIS, Starlock	Starlock, Starlock Plus, Starlock Max
Gewicht	2,0 kg	1,7 kg
Prijs in €	excl. btw	
	incl. btw	

OPTIONELE ACCESSOIRES



Art.nr.	Omschrijving	Bevat	Prijs excl. btw	Prijs incl. btw
B-67496	Starlock tegelset	<ul style="list-style-type: none"> • Invalzaagblad TMA058 • Schraper TMA065 • Segmentzaagblad TMA069 • Schuurplateau TMA073 		



E-16994	Starlock renovatieset	<ul style="list-style-type: none"> • Invalzaagblad TMA047 • Invalzaagblad TMA049 • Schraper TMA065 • Schuurplateau TMA073 • Schuurpad TMA078 		
---------	-----------------------	---	--	--

ACCU HANDPALMVLAKSCHUURMACHINES



DBO480: standaard met extra driehoekszool



		DBO480RTJ	DBO481RTJ	DBO482RTJ	DBO484ZJ
Spanning		18 V	18 V	18 V	18 V
Bijgeleverde accu's		2x BL1850B	2x BL1850B	2x BL1850B	-
Afmetingen schuurvoet		112 mm x 102 mm	112 mm x 102 mm	112 mm x 102 mm	112 mm x 102 mm
Papierbevestiging		Klem/Velcro	Klem	Klem	Klem/Velcro
Materiaal schuurvoet		Kunststof	Kunststof	Aluminium	Aluminium
Aantal schuurbewegingen		22000/28000 min ⁻¹	22000/28000 min ⁻¹	22000/28000 min ⁻¹	22000/28000 min ⁻¹
Schuuruitslag		1,5 mm	1,5 mm	1,5 mm	1,5 mm
AWS		-	-	✓	✓
Gewicht		1,4-1,8 kg	1,4-1,8 kg	1,4-1,8 kg	1,4-1,8 kg
Prijs in €	excl. btw				
	incl. btw				

ACCU VLAKSCHUURMACHINES



		DBO380RTJ	DBO381ZJU	DBO382ZJ
Spanning		18 V	18 V	18 V
Bijgeleverde accu's		2x BL1850B	-	-
Afmetingen schuurvoet		92 mm x 185 mm	92 mm x 185 mm	92 mm x 185 mm
Papierbevestiging		Klem	Klem	Klem/velcro
Materiaal schuurvoet		Aluminium	Aluminium	Aluminium
Aantal schuurbewegingen		8000/16000/24000 min ⁻¹	8000/16000/24000 min ⁻¹	8000/16000/24000 min ⁻¹
Schuuruitslag		2,0 mm	2,0 mm	2,0 mm
AWS		-	✓	-
Gewicht		1,9 - 2,2 kg	1,9 - 2,2 kg	1,9 - 2,2 kg
Prijs in €	excl. btw			
	incl. btw			

ACCU EXCENTRISCHE POLIJSTMACHINE



Vrije rotatie en geforceerde rotatie

		DPO500Z	DPO600Z
Spanning		18 V	18 V
Bijgeleverde accu's		0	0
Oscillatiefrequentie		0-13600 min ⁻¹	0-13600 min ⁻¹
Schuurvoet		125 mm	150 mm
Schuuruitslag		5,5 mm	5,5 mm
Gewicht		3,1 kg	3,1 kg
Prijs in €	excl. btw		
	incl. btw		

ACCU BANDSCHUURMACHINE 9 MM



Richtbare led en zijhandgreep



Werkbereik 90° met uiterste stand 160° voor het opbergen.

Hoog gebruikscomfort en perfecte balans door centrale plaatsing van de motor



DBS180ZJ

Spanning	18 V
Bijgeleverde accu's	-
Bandsnelheid	600 - 1700 m/min
Schuurband	9 x 533 mm
Gewicht	1,8 - 2,1 kg
Prijs in €	excl. btw
	incl. btw

ACCU EXCENTRISCHE SCHUURMACHINE 125 MM



DBO180RTJ

Spanning	18 V
Bijgeleverde accu's	2 x BL1850B
Diameter schuurvoet	125 mm
Aantal schuurbewegingen	14000 - 22000 mm ⁻¹
Schuuruitslag	2,8 mm
Gewicht	1,7 kg
Prijs in €	excl. btw
	incl. btw

ACCU SCHUURPOLIJSTMACHINE 75 MM



Polijsten
Steunschijf met velcro opname voor polijst toepassingen.

Compact
Uiterst compacte machine met de handgreep kort bij de schijf voor een optimale controle.

DPV300RTJ

- Zeer compacte machine ideaal voor het schuren en polijsten van kleine oppervlakken.
- Twee mechanische versnellingen en traploze snelheidsregeling.
- Geleverd met velcro steunschijf voor het polijsten en een Roloc™ opname voor schuurtoepassingen.



Schuren
Roloc™ compatibele opname voor schuurtoepassingen.

● Accessoires

Steunschijf

Referentie	Omschrijving
E-07412	Schuurschijf aluminiumoxide 50 mm A60 (25 st.)
E-07428	Schuurschijf aluminiumoxide 50 mm A80 (25 st.)
E-07434	Schuurschijf aluminiumoxide 50 mm A120 (25 st.)
E-07440	Schuurschijf zirconium 50 mm Z60 (25 st.)
E-07456	Schuurschijf zirconium 50 mm Z80 (25 st.)
E-07462	Vliesschijf zirconium Grof / Hard 50 mm (25 st.)
E-07478	Vliesschijf zirconium Medium / Hard 50 mm (25 st.)
E-07484	Vliesschijf zirconium Fijn / Hard 50 mm (25 st.)
E-07490	Vliesschijf zirconium Medium/ Zacht 50 mm (25 st.)
E-07509	Vliesschijf zirconium Fijn/Zacht 50 mm (25 st.)
E-07515	Vliesschijf zirconium Zeer fijn/ Zacht 50 mm (25 st.)

Prijs excl. btw Prijs incl. btw

DPV300RTJ

Bijgeleverde accu's	2 x BL1850
Capaciteit polijsten	80 mm
Capaciteit schuren	50 mm
Toerental polijsten	0-2800 min ⁻¹
Toerental schuren	0-9500 min ⁻¹
Gewicht	1,3 kg
Prijs in €	excl. btw
	incl. btw

ACCU BANDZAGEN



DPB180Z

Aluminium
behuizing



DPB183Z



DPB184Z

	DPB180Z	DPB184Z	DPB183Z
Spanning	18 V	18 V	18 V
Bijgeleverde accu's	-	-	-
Bijgeleverde lader	-	-	-
Max. bandsnelheid	162 m/min	192 m/min	192 m/min
Capaciteit stalen buis	120 x 120 mm	51 x 51 mm	66 x 66 mm
BL-motor	-	✓	✓
Gewicht	6,8 kg	3,2 kg	3,8 kg
Prijs in €	excl. btw		
	incl. btw		

ACCU METAALAFKORTMACHINE



DLW140PG2

Gereedschapsloze
(hoek)-verstelling van
de geleider.

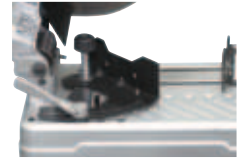

	DLW140Z	DLW140PG2
Spanning	2 x 18 V	2 x 18 V
Bijgeleverde accu's	0	2 x BL1860B
Toerental onbelast	3800 t.p.m.	3800 t.p.m.
Diameter schijf	355 mm	355 mm
Gewicht	16,9 kg	16,9 kg
Prijs in €	excl. btw	
	incl. btw	

ACCU BLINDKLINKNAGELPISTOLEN



DRV150Z



Scan deze code
voor uitgebreide
technische info.

	DRV150Z	DRV250Z
Bijgeleverde accu's/lader	-	-
Trekkraft	10 kN	20 kN
Compatibel met blindklinknagel Ø	24/32/40/48mm	48/60/64mm
Slaglengthe	25 mm	30 mm
Gewicht	1,9 kg	2,1 kg
Prijs in €	excl. btw	
	incl. btw	

ACCU AFKORTSLIJPMACHINES

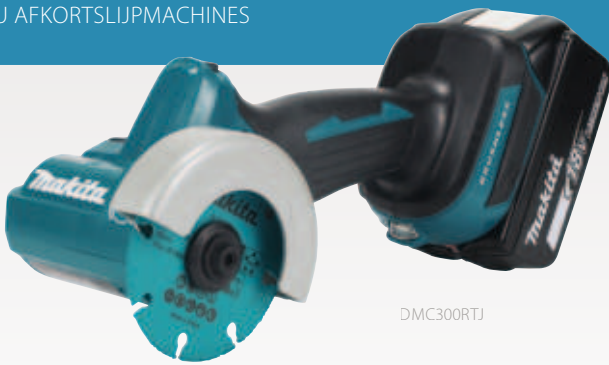

DMC300RTJ

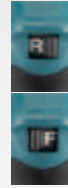

DMC300

- Zeer compacte slijpmachine, ideaal voor het zagen op moeilijk bereikbare plaatsen
- Goed uitgebalanceerd, kan veilig met één hand gebruikt worden
- De draairichting is omkeerbaar
- Stofkap met aansluiting voor stofafzuiging standaard bijgeleverd
- Voor het zagen in staal, keramiek en kunststoffen



D-74815-5 D-77263 D-74837

Accessoires

Ref	Type	Prijs excl. btw	Prijs incl. btw
D-74815-5	Doorslijpschijf voor RVS 76mm (5 stuks)		
D-77263	Diamantschijf 76x1,4x10mm		
D-74837	Carbide multi-snijschijf 76x10mm		

	DMC300ZJ	DMC300RTJ
Spanning	18 V	18 V
Bijgeleverde accu's	-	2x BL1850B
Lader	-	DC18RC
Ø schijf	76 mm	76 mm
Toerental onbelast	20000 min ⁻¹	20000 min ⁻¹
Max. zaagdiepte	met stofkap: 13,5 mm zonder stofkap: 16,0 mm	met stofkap: 13,5 mm zonder stofkap: 16,0 mm
Gewicht	1,2 - 1,7 kg	1,2 - 1,7 kg
Prijs in €	excl. btw	
	incl. btw	

ACCU DOORSLIJPER



DCE090T2X1

Maximale zaagdiepte 88 mm



Accessoires

Ref	Type	Prijs excl. btw	Prijs incl. btw
E-03006-25	Doorslijpschijf RVS (25 st.) 230 x 2,0 x 22,23 mm		
E-02967	Diamantschijf 230 mm x 2,4 x 22,23 mm		

De gesegmenteerde diamantschijf E-02967 werd speciaal ontwikkeld voor het gebruik met een accu doorslijper. De diamantkorrels zijn gelijkmatig verdeeld en volgens een speciaal V-vormig patroon ingebed. Daardoor blijft de schijf continu scherp en zijn de zaagprestaties optimaal.



	DCE090ZXT	
Spanning	2 x 18 V	
Bijgeleverde accu's	0	
Lader	-	
Ø schijf	230 mm	
Toerental onbelast	6600 min ⁻¹	
Max. zaagdiepte	88 mm	
Max. schijfdikte	3,0 mm	
Gewicht	5,6 - 6,3 kg	
Prijs in €	excl. btw	
	incl. btw	

ACCU DIAMANTZAAG 125 MM



Inclusief 2 stofkappen, voor droog en nat gebruik

Ideaal voor afwerking (steen, beton, keramiek)

Kantelbaar tot 45°

geleverd zonder schijf

	DCC501RTJ	
Spanning	18 V	
Toerental onbelast	8500 min ⁻¹	
AWS	✓ excl. Bluetooth unit	
Diameter asgat	20 mm	
Bijgeleverde accu's	2 x BL1850B	
Gewicht	2,7 kg	
Prijs in €	excl. btw	
	incl. btw	

ACCU HAAKSE SLIJERS 125 MM

ADT AFT **BL MOTOR**

Wist je dat er van DGA506 en DGA508 de voordelige uitvoeringen DGA506Z / DGA506T1J en DGA508Z / DGA508T1J bestaan? Zie p. 68-69 voor meer info!

Promo DGA506T1J en DGA508T1J: gratis 10 doorslijpschijven D-18770-10 zie p. 77



DGA506RTJ

DGA518RTJU

Promo DGA506RTJ en DGA508RTJ: gratis extra accu BL1850B

	DGA506RTJ	DGA508RTJ	DGA513RTJ	DGA517RTJ	DGA518RTJU
Spanning	18V	18V	18V	18V	18V
Bijgeleverde accu's	2 x BL1850B	2 x BL1850B	2 x BL1850B	2 x BL1850B	2 x BL1850B
Ø schijf	125 mm	125 mm	125 mm	125 mm	125 mm
Heropstartbeveiliging	✓	✓	✓	✓	✓
Elektrische rem	✓	✓	✓	✓	✓
Regelbaar toerental	-	-	✓	✓	✓
AWS	-	-	-	-	✓
Schakelaar	Schuifschakelaar met vergrendeling	Lepelschakelaar, zonder vergrendeling	Schuifschakelaar met vergrendeling	Lepelschakelaar, zonder vergrendeling	Lepelschakelaar, zonder vergrendeling
Gewicht	2,5 kg	2,5 kg	2,5 kg	2,5 kg	2,5 kg
Prijs in €	excl. btw				
	incl. btw				

BESCHERMKAP MET STOFAFZUIGING VOOR HAAKSE SLIJERS



230 mm



125 mm

	196845-3	198440-5
Diameter stofkap	125 mm	230 mm
Max. zaagdiepte	20 mm	60 mm
Prijs in €	excl. btw	
	incl. btw	

ACCU STEPELSLIJPER



DGD800RTJ

Spanning	18V
Bijgeleverde accu's	2 x BL1850B
Toerental	25000 t.p.m.
Ø spantang - bereik	6 - 8 mm
Ø spantang - inbegrepen	6 mm
Gewicht	2,1 kg
Prijs in €	excl. btw
	incl. btw

ACCU HAAKSE SLIJERS 180-230 MM

ADT AFT **18V + 18V** **36V**



DGA701ZKU

	DGA701ZKU	DGA900ZK	DGA901PGZU
Spanning	2 x 18V	2 x 18V	2 x 18V
Bijgeleverde accu's	0	0	2 x BL1860B
Ø schijf	180 mm	230 mm	230 mm
AWS	✓	-	✓
Gewicht	5,0 kg	5,2 kg	5,2 kg
Prijs in €	excl. btw		
	incl. btw		

ACCU HAAKSE SLIJPER 125 MM X-LOCK



DGA519RTJ



DGA521ZX1



	DGA521ZX1	DGA520ZX1	DGA519ZJ	DGA519RTJ
Spanning	18 V	18 V	18 V	18 V
Bijgeleverde accu's	0	0	0	2 x BL1850B
Ø schijf	125 mm	125 mm	125 mm	125 mm
Toerental onbelast	8500 min ⁻¹	8500 min ⁻¹	3000 - 8500 t.p.m.	3000 - 8500 t.p.m.
Heropstartbeveiliging	✓	✓	✓	✓
Elektrische rem	-	✓	✓	✓
Regelbaar toerental	-	-	✓	✓
Type schakelaar	Schuifschakelaar met vergrendeling	Lepelschakelaar zonder vergrendeling	Lepelschakelaar zonder vergrendeling	Lepelschakelaar zonder vergrendeling
Gewicht	2,4 - 3,0 kg	2,4 - 3,0 kg	2,5 kg	2,5 kg
Prijs in €	excl. btw			
	incl. btw			



Snel en veilig schijven bevestigen via een kliksysteem.



ACCESSOIRES X-LOCK

Referentie	Type	Prijs excl. btw	Prijs incl. btw
E-00393	Afbraamschijf voor metaal 125 mm x 6 x 22,23		
E-00402	Afbraamschijf voor inox 125 mm x 6 x 22,23		
E-00418	Doorslijpschijf voor inox 125 mm x 1,2 x 22,23		
E-02076	Diamantdoorslijpschijf 125 mm		
191G05-4	Beschermkap met stofafzuiging 125 mm		
D-73396	Komborstel voor metaal, gegolfde draad 75 mm x 0,3		
D-73433	Komborstel voor metaal, gegolfde draad, vermessingd 75 mm x 0,3		
D-73346	Komborstel voor inox, gegolfde draad 75 mm x 0,3		
D-73374	Komborstel voor metaal, getordeerde draad 80 mm x 0,35		
D-73380	Komborstel voor metaal, getordeerde draad 80 mm x 0,5		
D-73330	Komborstel voor inox, getordeerde draad 80 mm x 0,5		
D-73449	Kegelborstel voor metaal, gegolfde draad 100 mm x 0,3		
D-73411	Schijfborstel voor metaal, getordeerde draad 115 mm x 0,5		
D-73427	Schijfborstel voor metaal, gegolfde draad 115 mm x 0,3		
E-11776	Doorslijpschijf TCG 125 mm x 2 x 22,23 X-Lock		
E-19738	Vacuüm gesoldeerde diamantschijf 125 mm		



ACCU PLAATSCHAREN



DJS130ZJ



DJS800Z



DJS131Z



DJS200Z



DJS800

- Geschikt voor het knippen van o.a. cementbeplating, brandwerende platen en geluidsisolatieplaten tot 13 mm dikte.
- Knipt vrijwel stofvrij, snel en zonder lawaai.
- De snijkop is 360° draaibaar voor knippen op moeilijk bereikbare plaatsen.

bij alle modellen kan de kop 360° gedraaid worden



DJS131

- Kan bochten en gegolfde staalplaat snijden

DJS130/DJS200

- Voor het knippen van rechte stukken met minimale vervorming

	DJS130ZJ	DJS200Z	DJS131Z	DJS800Z
Spanning	18V	18V	18V	18V
Bijgeleverde accu's	-	-	-	-
BL-motor	-	✓	✓	✓
Aantal zaagbewegingen	2800 min ⁻¹	0-3000 min ⁻¹	0-3000 min ⁻¹	0-3000 min ⁻¹
Max. dikte staal	1,3 mm	2,0 mm	1,3 mm	13 mm (vezelcement)
Gewicht	2,3 - 2,6 kg	2,2 - 2,5 kg	2,0 - 2,3 kg	2,1 - 2,5 kg
Prijs in €	excl. btw			
	incl. btw			

ACCU KNABELSCHAAR



DJN161RTJ

Spanning	18V
Bijgeleverde accu's	2 x BL1850B
Max. aantal snijbewegingen	1900 min ⁻¹
Max. dikte staal	1,6 mm
Gewicht	2,2 kg
Prijs in €	excl. btw
	incl. btw



ACCU VLECHTMACHINE



DTR180ZJ

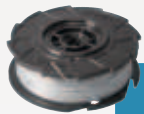

Promo DTR180ZJ :
gratis doos
gegalvaniseerde
binddraad 191A57-9



DTR181ZJ

DTR181

- Deze versie kan grotere verbindingen maken, tot bijvoorbeeld: (2 x 16 mm) + (2 x 13 mm) of 25 mm + 22 mm.

Optioneel accessoire:
handgreep 191M27-0



		DTR180ZJ	DTR181ZJ
Spanning		18 V / 14,4 V	18 V / 14,4 V
Bijgeleverde accu's		0	0
Vlechtcapaciteit		10 mm + 10 mm (2 x 13 mm) + (2 x 13 mm)	16 mm + 16 mm (2 x 16 mm) + (2 x 13 mm)
Draaddikte		0,8 mm	0,8 mm
Modus		Enkelvoudig/continu	Enkelvoudig/continu
Gewicht		2,3 kg	2,3 kg
Prijs in €	excl. btw		
	incl. btw		



Polyester draad: 191J59-9
(100 m, Ø 0,8 mm) 50 stuks/doos



Vlecht draad gegalvaniseerd: 191A57-9
(100 m, Ø 0,8 mm) 50 stuks/doos



Vlecht draad staal: 199137-9
(100 m, Ø 0,8 mm) 50 stuks/doos

ACCU VACUÛMPOMP



DVP181

- Kan continu werken dankzij twee accu's in parallel
- Tweetraps pomp met hoog debiet



DVP181ZK



DVP180Z

		DVP180Z	DVP181ZK
Spanning		18 V	18 V, 2 accu's in parallel
Bijgeleverde accu/lader		-	-
Compressor		ééntraps olieafgedichte schottenpomp	Tweetraps olieafgedichte schottenpomp
Debiet		60 l/min	113 l/min
Eindvacuüm		20 Pa (150 micron)	3 Pa (22,5 micron)
Gewicht		2,9 kg	8,2 kg
Prijs in €	excl. btw		
	incl. btw		

ACCU KITPISTOOL



INCLUSIEF
kokerhouder
600 ml bij
DCG180RAX



DCG180RA
300 ml

DCG180RAX

		DCG180RA	DCG180RAX
Spanning		18 V	18 V
Bijgeleverde accu's		1 x BL1820B	1 x BL1820B
Max. spuitdruk		5000 N	5000 N
Max. extrusiesnelheid		0-28 mm/s	0-28 mm/s
Gewicht		2,1 kg	2,4 kg
Prijs in €	excl. btw		
	incl. btw		

ACCU KABELKNIPPERS



- Voor het knippen van zware elektriciteitskabels on site
- Lichtgewicht ontwerp en uitstekende manoeuvreerbaarheid
- Gesloten en open types
- Voor het knippen van aluminium/koperkabel (DTC100, DTC101, DTC102, DTC104)
- DTC103 is ook geschikt voor het knippen van staalversterkte aluminium kabel (ASCR)
- Automatisch terugkeer van het mes na het snijden
- DTC104 heeft een zeer hoge snijkraft van 120 kN dankzij een hydraulisch systeem



	DTC100ZK	DTC101ZK	DTC102ZK	DTC103ZK	DTC104ZK
Spanning	18 V	18 V	18 V	18 V	18 V
Toepassing	Aluminium/ koper kabel	Aluminium/ koper kabel	Aluminium/ koper kabel	ASCR	Aluminium/ koper kabel
Type	Gesloten	Open	Gesloten	Gesloten	Open
Maximale opening	50 mm	50 mm	65 mm	54 mm	105 mm
Knipcapaciteit*	35 - 47 mm	35 - 47 mm	65 mm max.	54 mm max.	72 - 105 mm
Gewicht	2,9 kg	3,6 kg	3,5 kg	5,5 kg	10,2 - 10,5 kg
Prijs in €	excl. btw				
	incl. btw				

*De exacte knipcapaciteit is afhankelijk van het type kabel: het aantal geleiders, de uitvoering (gevlochten of massief) en de dikte van de ommanteling.

ACCU KABELKRIMPTANGEN



DTC301/DTC302

- Voor het krimpen van kabelschoenen op elektriciteitskabels met grote diameter
- Hoge krimpcapaciteit tot 300 mm² (400 mm² voor model DTC302)
- Functie voor automatisch terugkeren van de cilinder



Het automatisch terugkeren van de cilinder kan in- of uitgeschakeld worden



Krimpmatrijzen voor koper en aluminium kabelschoenen (DIN46235) zijn apart verkrijgbaar



	DTC301ZK	DTC302ZK
Spanning	18 V	18 V
Toepassing	Cu/Al kabelschoenen	Cu/Al kabelschoenen
Perskracht	120 kN	120 kN
Slag	31 mm	42 mm
Krimpcapaciteit	Cu: ø19.5 (300mm ²) Al: ø19.5 (300mm ²)	Cu: ø22.5 (400mm ²) Al: ø19.5 (300mm ²)
Gewicht	6,8 - 7,1 kg	7,5 - 8,8 kg
Prijs in €	excl. btw	
	incl. btw	

ACCU DRAADSTANGKNIPPERS



Voor gebruiksklaar afkorten zonder vonken



DSC102

Mobiel afkorten

DSC102ZJ



DSC121ZK

Stationair afkorten

	DSC102ZJ	DSC121ZK
Spanning	18 V	18 V
Bijgeleverde accu's	0	0
Snijcapaciteit	M6/M8/M10	M8/M10/M12
Inbegrepen messenset	M8/M10	M8
Gewicht	3,3 kg	5,7 kg
Prijs in €	excl. btw	
	incl. btw	

ACCU BETONIJZERZAAG



DSC251ZK

Spanning	18 V
Bijgeleverde accu's/lader	0
Snijcapaciteit	10-25 mm
Gewicht	3,9 kg
Prijs in €	excl. btw
	incl. btw

ACCU HYDRAULISCHE BETONIJZERKNIPPERS



DSC163ZK

DSC163ZK DSC191Z

Spanning	18 V	18 V
Bijgeleverde accu's/lader	-	-
Snijcapaciteit	3 - 16 mm	3 - 20 mm
BL-motor	✓	-
Gewicht	6,9 kg	11,1 - 11,2 kg
Prijs in €	excl. btw	
	incl. btw	

ACCU PONSMACHINE



DPP200ZK

Spanning	18 V
Max. diameter ponsgat	20 mm
Inbegrepen Ø	12 mm
Max. dikte staal	8 mm
Max. dikte inox	6 mm
Gewicht	10,5 kg
Prijs in €	excl. btw
	incl. btw

ACCU VETPOMP



Werkt met standaard 400 g patronen of vet in bulk



Debietregeling: automatisch of traag (met hoogste druk)



DGP180RT



DGP180RA

Hogedrukslang van 120 cm

	DGP180Z	DGP180RT
Spanning	18V	18V
Bijgeleverde accu's	-	1 x BL1850B
Maximale druk	690 bar	690 bar
Debiet	145-290 ml/min	145-290 ml/min
Gewicht	4,8 kg	4,8 kg
Prijs in €	excl. btw	
	incl. btw	

ACCU BETONTRILNAALDEN



DVR850Z

BETONTRILNAALDEN MET DIRECTE AANSLUITING OP HET ACCUPACK



- Voeding middels PDC draagbaar accupack (accupack niet inbegrepen)
- Zeer comfortabel werken omdat enkel de trilnaald gehanteerd moet worden.
- Compatibel met flessen met grote diameter Ø 43 mm en Ø 52 mm
- Werktijd tot 300 minuten met PDC1200



VR004C





























VR001C



	DVR350Z	DVR450Z	DVR850Z
Spanning	18V	18V	18V
Bijgeleverde accu's	0	0	0
Lengte trilnaald	80 cm	120 cm	240 cm
Diameter trilnaald	25 mm	25 mm	25 mm
Gewicht	2,0 kg	2,3 kg	2,4 kg
Prijs in €	excl. btw		
	incl. btw		

	VR001CZ	VR002CZ	VR003CZ	VR004CZ
Spanning	36V (Direct connect)	36V (Direct connect)	36V (Direct connect)	36V (Direct connect)
Bijgeleverde accu's	-	-	-	-
Trilfrequentie	1200 min ⁻¹	1200 min ⁻¹	1200 min ⁻¹	1200 min ⁻¹
Ø trilfles	43 mm	43 mm	52 mm	52 mm
Lengte trilnaald	1,5 m	3,0 m	1,5 m	3,0 m
Autonomie (PDC1200)	300 min	300 min	200 min	200 min
Gewicht	11,8 kg	12,9 kg	12,6 kg	13,7 kg
Prijs in €	excl. btw			
	incl. btw			

BESPAAR MET ONZE COMBOPACKS!

MACHINES IN COMBOPACK 18 V		ACCU	DC18RC	MAK-PAC	PRIJS IN €
		2 x  BL1830B			DLX2394J
		3 x  BL1850B			DLX2289T3J
		3 x  BL1850B			DLX2189T3J
		PROMO GRATIS hex. Multimateriaalboren-set E-16732 	2 x  BL1850B		DLX2522TJ
			3 x  BL1850B		
		3 x  BL1850B			DLX2434TJ





BESPAAR MET ONZE COMBOPACKS!

	DHP486	DHP489	DTD153	DHR243	DGA506	DHS680	DJV181	DTM51
DLX2507T3J								
DLX4183T3J								
DLX5093TJ								
DLX5071TJ								
DLX7030T3J								
DLX1055JX1								
DLX1122JX1								

PROMO batterij BL1850B meteen geleverd in Makpac

Combineer
voordelig met deze
aanbieding

Deze modellen bestaan
ook in een voordelige
'Z-versie' zonder accu,
lader, Makpac of andere
extra toebehoren.



DTM51T1JX2



DDF484T1J



DTD153T1J



NIEUW
DHP492T1J

DHR243T1J



Makita
5.0Ah



TR0000001 TROLLEY



DJR188Z	DRT50ZJX3	DBO180ZJ	DDA351ZJ	BL1850B 18 V 5,0 Ah	DC18RC	KOFFER	PRIJS IN €
				3 x 			 PROMO: Gratis B-55697
				3 x 		2 x	
				3 x 		3 x	
				3 x 		3 x	
				3 x 		4 x	
				5 x 	2 x 	9 x	
				5 x 	2 x 	10 x	



DHS680T1J



DTW300T1J



DJV181T1J



DJV182T1J



Extra promo
DGA506T1J &
DGA508T1J: Gratis
10 doorslijpschijven
D-18770-10

DGA506T1J



DGA508T1J



HET LXT - PLATFORM

DBN500ZJ

Minibradpistool
18 V

Prijs excl. BTW

Prijs incl. BTW



Makpac

DBN600ZJ

Bradpistool
18 V

Prijs excl. BTW

Prijs incl. BTW



DBO180ZJ

Excentrische
schuurmachine 18V

Prijs excl. BTW

Prijs incl. BTW



Makpac

DBO380ZJ

Vlakschuur-
machine 18V

Prijs excl. BTW

Prijs incl. BTW



Makpac

DBO381ZJU

Vlakschuur-
machine 18 V

Prijs excl. BTW

Prijs incl. BTW



Makpac

DBO480ZJ

Vlakschuurmachine
18 V

Prijs excl. BTW

Prijs incl. BTW



Makpac

DBO481ZJ

Vlakschuurmachine
18 V

Prijs excl. BTW

Prijs incl. BTW



Makpac

DBO482ZJ

Vlakschuurmachine
18 V

Prijs excl. BTW

Prijs incl. BTW



Makpac

DBS180ZJ

Bandschuurmachine
9 mm 18 V

Prijs excl. BTW

Prijs incl. BTW



Makpac

DCB200B

Verwarmd deken 18V

Prijs excl. BTW

Prijs incl. BTW



Karton

DCC501ZJ

Diamantzaag
125 mm 18 V

Prijs excl. BTW

Prijs incl. BTW



Makpac

DCG180ZK

Kitpistool 18 V

Prijs excl. BTW

Prijs incl. BTW



Koffer

DCG180ZXK

Kitpistool 18 V incl.
kokerhouder

Prijs excl. BTW

Prijs incl. BTW



Koffer

DCO181Z

Gipsfrees
18 V

Prijs excl. BTW

Prijs incl. BTW



Karton

DCS552ZJ

Metaalcirkelzaag
18 V

Prijs excl. BTW

Prijs incl. BTW



Makpac

DCS553ZJ

Metaalcirkelzaag
18 V

Prijs excl. BTW

Prijs incl. BTW



Makpac

DDA351ZJ

Haakse boor-
machine 18 V

Prijs excl. BTW

Prijs incl. BTW



Makpac

DDA450ZK

Haakse
boormachine 18 V

Prijs excl. BTW

Prijs incl. BTW



Koffer

DDF083ZJ

Boor- en schroef-
machine 1/4" 18 V

Prijs excl. BTW

Prijs incl. BTW



Makpac

DDF482ZJ

Boor- en schroef-
machine 18 V

Prijs excl. BTW

Prijs incl. BTW



Makpac

DDF484Z

Boor- en schroef-
machine 18 V

Prijs excl. BTW

Prijs incl. BTW



Karton

DDF486ZJ

Boor- en schroef-
machine 18 V

Prijs excl. BTW

Prijs incl. BTW



Makpac

DDF489ZJ

Boor- en schroef-
machine 18 V

Prijs excl. BTW

Prijs incl. BTW



Makpac

DFN350ZJ

Minibradpistool
18 V

Prijs excl. BTW

Prijs incl. BTW



Makpac

DFR452ZJ

Schroef-
automaat 18 V

Prijs excl. BTW

Prijs incl. BTW



Makpac

DFR550ZJ

Schroef-
automaat 18 V

Prijs excl. BTW

Prijs incl. BTW



Makpac

DFR551ZJ

Schroefautomaat
18 V

Prijs excl. BTW

Prijs incl. BTW



Makpac

DFR552ZJ

Schroefautomaat
18 V

Prijs excl. BTW

Prijs incl. BTW



Makpac

DFR750Z

Schroef-
automaat 18 V

Prijs excl. BTW

Prijs incl. BTW



Karton

DFS250ZJ

Schroefmachine
18 V

Prijs excl. BTW

Prijs incl. BTW



Makpac

DFS452ZJ

Schroefmachine
18 V

Prijs excl. BTW

Prijs incl. BTW



Makpac

DGA506Z

Haakse slijper
125 mm 18 V

Prijs excl. BTW

Prijs incl. BTW



Karton

DGA508Z

Haakse slijper
125 mm 18 V

Prijs excl. BTW

Prijs incl. BTW



Karton

DGA513ZJ

Haakse slijper
125 mm 18 V

Prijs excl. BTW

Prijs incl. BTW



Makpac

DGA514ZJU

Haakse slijper
125 mm 18 V

Prijs excl. BTW

Prijs incl. BTW



Makpac

DGA517ZJ

Haakse slijper
125 mm 18 V

Prijs excl. BTW

Prijs incl. BTW



Makpac

DGA519ZJ

Haakse slijper 125 mm
X-Lock 18 V

Prijs excl. BTW

Prijs incl. BTW



Makpac

DGA520ZX1

Haakse slijper
125 mm X-lock 18 V

Prijs excl. BTW

Prijs incl. BTW



Karton

DGA521ZX1

Haakse slijper
125 mm X-lock 18 V

Prijs excl. BTW

Prijs incl. BTW



Karton

DGD800ZJ

Stempelslijper 18 V

Prijs excl. BTW

Prijs incl. BTW



Makpac

DGP180Z

Vetpomp 18 V

Prijs excl. BTW

Prijs incl. BTW



Karton

DHG180ZJ

Heleluchtpistool
18 V

Prijs excl. BTW

Prijs incl. BTW



Makpac

DHG181ZJ

Heleluchtpistool
18 V

Prijs excl. BTW

Prijs incl. BTW



Makpac

DHP484ZJ

Klopboor- en
schroefmachine 18 V

Prijs excl. BTW

Prijs incl. BTW



Makpac

DHP489ZJ

Klopboor- en
schroefmachine 18 V

Prijs excl. BTW

Prijs incl. BTW



Makpac

DHP486Z

Klopboor- en
schroefmachine 18 V

Prijs excl. BTW

Prijs incl. BTW



Karton

DHR171ZJ

SDS-PLUS
Boorhamer 18 V

DHR243ZJW
SDS-PLUS Boorhamer 18V + DX07
Prijs excl. BTW
Prijs incl. BTW
Makpac



DJN161ZJ
Knabbelschaar 18V
Prijs excl. BTW
Prijs incl. BTW
Makpac



DJV182Z
Decoupeerzaag 18V
Prijs excl. BTW
Prijs incl. BTW
Karton



DSD180ZJ
Gipszaag 18V
Prijs excl. BTW
Prijs incl. BTW
Makpac



DTL061ZJ
Haakse slagschroevendraaier 18V
Prijs excl. BTW
Prijs incl. BTW
Makpac



DHR264ZJ
Combihamer SDS+ 2 x 18V
Prijs excl. BTW
Prijs incl. BTW
Makpac



DJR183ZJ
Reciprozaag 18V
Prijs excl. BTW
Prijs incl. BTW
Makpac



DJV184Z
Decoupeerzaag 18V
Prijs excl. BTW
Prijs incl. BTW
Karton



DSP600ZJ
Invalcirkelzaag 165 mm 2 x 18V
Prijs excl. BTW
Prijs incl. BTW
Makpac



DTM51Z
Multitool 18V
Prijs excl. BTW
Prijs incl. BTW
Karton



DHS630ZJ
Cirkelzaag 165 mm 18V
Prijs excl. BTW
Prijs incl. BTW
Makpac



DJR186ZK
Reciprozaag 18V
Prijs excl. BTW
Prijs incl. BTW
Koffer



DJV185Z
Decoupeerzaag 18V
Prijs excl. BTW
Prijs incl. BTW
Karton



DSS501ZJ
Cirkelzaag 136 mm 18V
Prijs excl. BTW
Prijs incl. BTW
Makpac



DTM52ZJ
Multitool 18V
Prijs excl. BTW
Prijs incl. BTW
Makpac



DHS660ZJ
Cirkelzaag 165 mm 18V
Prijs excl. BTW
Prijs incl. BTW
Makpac



DJR187ZK
Reciprozaag 18V
Prijs excl. BTW
Prijs incl. BTW
Koffer



DKP181ZU
Schaaf 18V
Prijs excl. BTW
Prijs incl. BTW
Karton



DST112ZJ
Nietmachine 18V
Prijs excl. BTW
Prijs incl. BTW
Makpac



DTW1001ZJ
Slagmoersleutel 18V
Prijs excl. BTW
Prijs incl. BTW
Makpac



DHS661ZJU
Cirkelzaag 165 mm 18V
Prijs excl. BTW
Prijs incl. BTW
Makpac



DJR188ZJ
Reciprozaag 18V
Prijs excl. BTW
Prijs incl. BTW
Makpac



DLS600Z
Afkort-verstekzaag 165 mm 18V
Prijs excl. BTW
Prijs incl. BTW
Karton



DST221ZJ
Nietmachine 18V
Prijs excl. BTW
Prijs incl. BTW
Makpac



DTW1002ZJ
Slagmoersleutel 18V
Prijs excl. BTW
Prijs incl. BTW
Makpac



DHS680Z
Cirkelzaag 165 mm 18V
Prijs excl. BTW
Prijs incl. BTW
Karton



DJR189ZJ
Reciprozaag 18V
Prijs excl. BTW
Prijs incl. BTW
Makpac



DPJ180ZJ
Lamellenfrees 18V
Prijs excl. BTW
Prijs incl. BTW
Makpac



DTC301ZK
Kabelkrimp-tang 18V
Prijs excl. BTW
Prijs incl. BTW
Makpac



DTW180ZJ
Slagmoersleutel 18V
Prijs excl. BTW
Prijs incl. BTW
Makpac



DHS710ZJ
Cirkelzaag 190 mm 2 x 18V
Prijs excl. BTW
Prijs incl. BTW
Makpac



DJR360ZK
Reciprozaag 2 x 18V
Prijs excl. BTW
Prijs incl. BTW
Koffer



DPT353ZJ
Pinpistool 18V
Prijs excl. BTW
Prijs incl. BTW
Makpac



DTD153Z
Slagschroevendraaier 18V
Prijs excl. BTW
Prijs incl. BTW
Karton



DTW181ZJ
Slagmoersleutel 18V
Prijs excl. BTW
Prijs incl. BTW
Makpac



DHS782ZJ
Cirkelzaag 190 mm 2 x 18V
Prijs excl. BTW
Prijs incl. BTW
Makpac



DCV202ZL
Bodywarmer 18V (maat: L)
Prijs excl. BTW
Prijs incl. BTW
Makpac



DPV300ZJ
Schuur- en polijst-machine 75 mm 18V
Prijs excl. BTW
Prijs incl. BTW
Makpac



DTD154ZJ
Slagschroevendraaier 18V
Prijs excl. BTW
Prijs incl. BTW
Makpac



DTW190ZJ
Slagmoersleutel 18V
Prijs excl. BTW
Prijs incl. BTW
Makpac



DHS783ZJU
Cirkelzaag 190 mm 2 x 18V
Prijs excl. BTW
Prijs incl. BTW
Makpac



DCJ205ZL
Verwarmde jas 18V (maat: L)
Prijs excl. BTW
Prijs incl. BTW
Karton



DRT50ZJ
Boven- en kantenfrees 18V
Prijs excl. BTW
Prijs incl. BTW
Makpac



DTD156Z
Slagschroevendraaier 18V
Prijs excl. BTW
Prijs incl. BTW
Karton



DTW300Z
Slagmoersleutel 18V
Prijs excl. BTW
Prijs incl. BTW
Karton



DHS900Z
Cirkelzaag 235 mm 2 x 18V
Prijs excl. BTW
Prijs incl. BTW
Karton



DCJ206ZXL
Verwarmde jas 18V (maat: XL)
Prijs excl. BTW
Prijs incl. BTW
Karton



DRV150ZJ
Blindklinknagelpistool 18V
Prijs excl. BTW
Prijs incl. BTW
Makpac



DTD157ZJ
Slagschroevendraaier 18V
Prijs excl. BTW
Prijs incl. BTW
Makpac



DTW700ZJ
Slagmoersleutel 18V
Prijs excl. BTW
Prijs incl. BTW
Makpac



DHS900ZU
Cirkelzaag 235 mm 2 x 18V
Prijs excl. BTW
Prijs incl. BTW
Karton



DJV181Z
Decoupeerzaag 18V
Prijs excl. BTW
Prijs incl. BTW
Karton



DRV250ZJ
Blindklinknagelpistool 18V
Prijs excl. BTW
Prijs incl. BTW
Makpac



DTD173ZJ
Slagschroevendraaier 18V
Prijs excl. BTW
Prijs incl. BTW
Makpac



DUT130Z
Menger 18V
Prijs excl. BTW
Prijs incl. BTW
Karton





ACCU BL1021B
12Vmax 2,0 Ah



197396-9
excl. btw
incl. btw

ACCU BL1041B
12Vmax 4,0 Ah



197406-2
excl. btw
incl. btw

OPLADER DC10SB



197363-4
excl. btw
incl. btw

OPLADER DC18RE



LXT CXT
198720-9
excl. btw
incl. btw

BL1050B LI-ION ACCU 5,0
AH 12VMAX



1913G0-9
excl. btw
incl. btw

Krachtig Compact Lichtgewicht

POWERPACK 12Vmax
2 x 2,0 Ah



197658-5
excl. btw
incl. btw

POWERPACK 12Vmax
2 x 4,0 Ah



197641-2
excl. btw
incl. btw

POWERPACK LXT + CXT



199026-8
excl. btw
incl. btw

POWERPACK LXT + CXT



199029-2
excl. btw
incl. btw

COMBOPACK CXT



CLX228SAX2



CLX206SAX3



CLX400SAJ1

CLX228SAX2 CLX206SAX3 CLX400SAJ1

Spanning	10,8V	10,8V	10,8V
Bijgeleverde accu's	3x BL1021B	2x BL1020B	3x BL1020B
Lader	DC10SB	DC10SA	DC10SA
Samenstelling	HP333D TD110D	TM30D DF331D	DF331D TD110D HS301D JR103D
Makpac	-	-	1
Prijs in €	excl. btw		
	incl. btw		

ACCU BOOR- EN SCHROEFMACHINES

1/4" BITOPNAME



DF032DSAJ



DF033DWAJ

DF033DWAJ DF033DWMJ DF032DSAJ DF032DSMJ

Spanning	10,8 V	10,8 V	10,8 V	10,8 V
Bijgeleverde accu's	2 x BL1021B	2 x BL1040B	2 x BL1020B	2 x BL1040B
Hard koppel	30 Nm	30 Nm	35 Nm	35 Nm
BL-motor	-	-	✓	✓
Gewicht	0,9 kg	0,9 kg	0,9 kg	0,9 kg
Prijs in €	excl. btw			
	incl. btw			

ACCU BOOR- EN SCHROEFMACHINES



DF332DSAJ



DF333DNX10

DF333DNX10

Accu boor- & schroefmachine	DF333
Bijgeleverde accu's	2 x BL1850B
Bijgeleverde accu's	1 x BL1021B
Lader	DC18RE
BL-motor	-
Prijs in €	excl. btw
	incl. btw

DF333DWAJ DF333DWMJ DF332DSAJ DF332DSMJ

Spanning	10,8 V	10,8 V	10,8 V	10,8 V
Bijgeleverde accu's	2 x BL1021B	2 x BL1041B	2 x BL1020B	2 x BL1040B
Hard koppel	30 Nm	30 Nm	35 Nm	35 Nm
BL-motor	-	-	✓	✓
Gewicht	1,1 kg	1,1 kg	1,2 kg	1,2 kg
Prijs in €	excl. btw			
	incl. btw			

ACCU KLOPBOOR- EN SCHROEFMACHINES



HP332DSMJ



HP333DWAJ

HP333DWAJ HP332DSAJ HP332DSMJ

Spanning	10,8 V	10,8 V	10,8 V
Bijgeleverde accu's	2 x BL1021B	2 x BL1020B	2 x BL1040B
Hard koppel	30 Nm	35 Nm	35 Nm
BL-motor	-	✓	✓
Gewicht	1,1 kg	1,1 kg	1,3 kg
Prijs in €	excl. btw		
	incl. btw		

ACCU SLAGSCHROEVENDRAAIERS



TD111DSMJ



TD110DSAJ



Assist modus voor het vlot aanzetten bij het schroeven.

Spanning	10,8 V	10,8 V	10,8 V	10,8 V	10,8 V
Bijgeleverde accu's	2 x BL1020B	2 x BL1040B	0	2 x BL1020B	2 x BL1040B
Max. koppel	110 Nm	110 Nm	135 Nm	135 Nm	135 Nm
BL-motor	-	-	✓	✓	✓
Assist modus	-	-	✓	✓	✓
Gewicht	1,0 kg	1,0 kg	1,0 kg	1,0 kg	1,0 kg
Prijs in €	excl. btw				
	incl. btw				

SCHROEFBITSET (35 STUKS) IMPACT BLACK



Schroefbitset B-66880
35 stuks Impact Black

ACCU BOORHAMERS SDS-PLUS



HR140DSAJ

		HR140DSAJ	HR140DSMJ
Spanning		10,8 V	10,8 V
Bijgeleverde accu's		2 x BL1020B	2 x BL1040B
Slagenergie		1,0 J	1,0 J
Max. Ø beton		14 mm	14 mm
BL-motor		-	-
Gewicht		1,9 kg	1,9 kg
Prijs in €	excl. btw		
	incl. btw		

ACCU HAAKSE BOORMACHINES



DA332DSMJ



		DA332DSAJ	DA332DSMJ	DA333DSAJ	DA333DSMJ
Spanning		10,8 V	10,8 V	10,8 V	10,8 V
Bijgeleverde accu's		2 x BL1020B	2 x BL1040B	2 x BL1020B	2 x BL1040B
Boorkop		1,5-10 mm	1,5-10 mm	1,5-10 mm	1,5-10 mm
Gewicht		1,2 kg	1,2 kg	1,2 kg	1,2 kg
Prijs in €	excl. btw				
	incl. btw				

ACCU HAAKSE SLAGSCHROEVENDRAAIERS



TL064DZJ



Opname
1/4"

TL065DZJ



Opname
3/8"

		TL064DZJ	TL065DZJ
Spanning		10,8 V	10,8 V
Bijgeleverde accu's		0	0
Toerental		0-2000 t.p.m.	0-2000 t.p.m.
Gewicht		1,2 kg	1,2 kg
Prijs in €	excl. btw		
	incl. btw		

ACCU SLAGMOERSLEUTELS



TW141DSMJ



Reverse Auto-stop:
Rotatie stopt automatisch
wanneer de bout of moer is
losgedraaid

		TW140DZJ	TW140DSAJ	TW140DSMJ	TW141DZJ	TW141DSMJ	TW160DZJ	TW160DSAJ	TW160DSMJ	TW161DZJ
Spanning		10,8 V	10,8 V	10,8 V	10,8 V	10,8 V	10,8 V	10,8 V	10,8 V	10,8 V
Bijgeleverde accu's		0	2 x BL1021B	2 x BL1041B	0	2 x BL1041B	0	2 x BL1021B	2 x BL1041B	0
Toerental		0-2600 t.p.m.	0-2600 t.p.m.	0-2600 t.p.m.	0-2600 t.p.m.	0-2600 t.p.m.	0-1300 t.p.m. 0-2400 t.p.m.	0-1300 t.p.m. 0-2400 t.p.m.	0-1300 t.p.m. 0-2400 t.p.m.	0-1300 t.p.m. 0-2400 t.p.m.
Max. koppel		140 Nm	140 Nm	140 Nm	145 Nm	145 Nm	165 Nm	165 Nm	165 Nm	165 Nm
Snelheden		1	1	1	1	1	2	2	2	2
Auto-stop functie		-	-	-	-	-	✓	✓	✓	✓
Opname		3/8"	3/8"	3/8"	1/2"	1/2"	3/8"	3/8"	3/8"	1/2"
BL-motor		-	-	-	-	-	✓	✓	✓	✓
Gewicht		1,0 kg	1,0 kg	1,0 kg	1,1 kg	1,1 kg	1,0 kg	1,0 kg	1,0 kg	1,1 kg
Prijs in €	excl. btw									
	incl. btw									

ACCU RATELMOERSLEUTEL



Geleverd met 1/4" & 3/8" opname

Verwijderbare kop laat toe om 13 mm moeren over de lengte van een M8 draadstang te schroeven.



		WR100DZ
Spanning		10,8V
Toerental onbelast		800 t.p.m.
Max. koppel		47,5 Nm
Bijgeleverde accu's		-
Gewicht		1,0 kg
Prijs in €	excl. btw	
	incl. btw	

ACCU NIETMACHINE



ST113DSAJ

Met repeteerfunctie en anti-droogschietmechanisme

		ST113DZJ	ST113DSAJ	ST113DSMJ
Spanning		10,8V	10,8V	10,8V
Bijgeleverde accu's		-	2 x BL1020B	2 x BL1040B
Rugbreedte niet		10 mm	10 mm	10 mm
Ladercapaciteit		150 stuks	150 stuks	150 stuks
Gewicht		1,3 kg	1,3 kg	1,5 kg
Prijs in €	excl. btw			
	incl. btw			

ACCU PINPISTOOL



PT354DZJ

		PT354DZJ
Spanning		10,8V
Bijgeleverde accu's		-
Draadkaliber		23 Ga
Doorsnede nagel		0,6 mm
Lengte nagel		15-35 mm
Gewicht		2,0 kg
Prijs in €	excl. btw	
	incl. btw	

LUCHTPOMP



MP100DZ

Spanning		10,8V
Bijgeleverde accu's		-
Debiet		10 l/min (bij 2 bar)
Max. druk		8,3 bar
Gewicht		1,2 kg
Prijs in €	excl. btw	
	incl. btw	

ACCU SCHUUR-/POLIJSTMACHINE 75 MM



- Geleverd met adapter voor Roloc™ voor schuurtoepassingen en een velcro steunschijf voor het polijsten
- Ideaal voor oppervlaktebehandeling en voor het polijsten van kleine oppervlakken



		PV301DZJ	PV301DSAEJ
Spanning		10,8V	10,8V
Bijgeleverde accu's		-	2x BL1021B
Capaciteit polijsten		80 mm	80 mm
Capaciteit schuren		50 mm	50 mm
Toerental polijsten		0-2800 min ⁻¹	0-2800 min ⁻¹
Toerental schuren		0-9500 min ⁻¹	0-9500 min ⁻¹
Gewicht		1,1 kg	1,1 kg
Prijs in €	excl. btw		
	incl. btw		

ACCU CIRKELZAAG 85 MM



HS301DSAJ

		HS301DSAJ	HS301DSMJ
Spanning		10,8V	10,8V
Bijgeleverde accu's		2 x BL1020B	2 x BL1040B
Max. zaagdiepte bij (90°)		25,5 mm	25,5 mm
Ø Zaagblad		85 mm	85 mm
Gewicht		1,6 kg	1,6 kg
Prijs in €	excl. btw		
	incl. btw		

ACCU TEGELSNIJDER 85 MM



CC301DSMJ



		CC301DZJ	CC301DSMJ
Spanning		10,8V	10,8V
Bijgeleverde accu's		-	2 x BL1040B
Zaagdiepte (90°)		25,5 mm	25,5 mm
Ø Zaagblad		85 mm	85 mm
Gewicht		1,9 kg	1,9 kg
Prijs in €	excl. btw		
	incl. btw		

ACCU MULTICUTTER

10.8v



		CP100DZJ
Spanning		10,8V
Bijgeleverde accu's		-
Snijcapaciteit		6 mm
Gewicht		0,72 kg
Prijs in €	excl. btw	
	incl. btw	

ACCU GIPSZAAG

10.8v



		SD100DZJ
Spanning		10,8V
Bijgeleverde accu's		-
Slaglengte		6 mm
Snijcapaciteit		30 mm
Gewicht		1,5 kg
Prijs in €	excl. btw	
	incl. btw	

ACCU DECOUPEERZAGEN

10.8v CXT



JV102DSAJ



JV103DSAJ

	JV101DSAJ	JV102DZJ	JV102DSAJ	JV102DSMJ	JV103DZJ	JV103DSAJ	JV103DSMJ
Spanning	10,8V	10,8V	10,8V	10,8V	10,8V	10,8V	10,8V
Bijgeleverde accu's	2 x BL1020B	0	2 x BL1020B	2 x BL1040B	0	2 x BL1020B	2 x BL1040B
Aantal zaagbewegingen	0-2900 /min	800-3000 /min	800-3000 /min	800-3000 /min	800-3000 /min	800-3000 /min	800-3000 /min
Max. capaciteit hout	65 mm	90 mm	90 mm	90 mm	90 mm	90 mm	90 mm
BL-motor	-	✓	✓	✓	✓	✓	✓
Gewicht	1,8 kg	1,8 kg	1,8 kg	1,8 kg	1,8 kg	1,8 kg	1,8 kg
Prijs in €	excl. btw						
	incl. btw						

ACCU RECIPROZAAG

10.8v CXT

MAK P.A.C.



JR103DSAJ

	JR103DSAJ	JR103DSMJ
Spanning	10,8V	10,8V
Bijgeleverde accu's	2 x BL1020B	2 x BL1040B
Max. zaagcapaciteit hout/stalen buis	50 mm	50 mm
Gewicht	1,3 kg	1,5 kg
Prijs in €	excl. btw	
	incl. btw	

ACCU DRAADSTANGKNIPPER

10.8v



Voor gebruiksklaar afkorten zonder vonken!

		SC103DZJ
Spanning		10,8V
Bijgeleverde accu's		-
Afkorten		Mobiel
Snijcapaciteit		M6 - M8 - M10
Inbegrepen mes		M8, M10
Gewicht		2,7 kg
Prijs in €	excl. btw	
	incl. btw	

ACCU KITPISTOOL

CXT 10.8v

MAK P.A.C.



CG100DSAEA

CG100DSAEB

CG100DSAEB met aluminium kokerhouder 600 ml (voor worsten of kit in bulkverpakking)

	CG100DSAEA	CG100DSAEB
Spanning	10,8V	10,8V
Bijgeleverde accu's	2 x BL1020B	2 x BL1020B
Max. extrusiekracht	5000 N	5000 N
Max. extrusiesnelheid	0-28 mm/s	0-28 mm/s
Prijs in €	excl. btw	
	incl. btw	

ACCU VERWARMD ONDERHEMD

DCX200 - DCX201

- DCX200 serie: met open ronde hals. DCX201 serie: met rechtopstaande kraag en halve ritssluiting
- Voeding middels 14,4V/18V LXT-batterij of compacte BL1055B
- Zeer dunne en elastische stof, waardoor het hemd onder andere kleding gedragen kan worden
- Vier warmtezones en 3 warmtestanden
- Machinewasbaar en geschikt voor droogkast



DEABL1055B
Powerbank



DCX200C

DCX201C

		DCX200C	DCX201C
Maat	S-M-L-XL-2XL-3XL		
Voeding	14.4V/18V LXT BL1055B	14.4V/18V LXT BL1055B	
Incl. batterijadapter	TD00000111	TD00000111	
Model	Open hals	Met kraag en halve ritssluiting	
Vermogenniveaus	2,3W / 4,5W / 9,5W	2,3W / 4,5W / 9,5W	
Verwarmingszones	4	4	
Materiaal	100% polyester	100% polyester	
Machine wassen/drogen	✓	✓	
Prijs in €	Excl. BTW		
	Incl. BTW		

VERWARME JASSEN / BODYWARMERS CXT & LXT



CJ106
DCJ206

CJ106 EN DCJ206:
HIGH VISIBILITY
(CONFORM
ISO 20471/ANSI1107)

CV102 EN DCV202:
ZONDER MOUWEN
(BODYWARMER)



CJ106
DCJ206



CV102
DCV202

		CJ105DZ	DCJ205Z	CJ106DZ	DCJ206Z	CV102DZ	DCV202Z
Maat	S-M-L-XL-2XL-3XL						
Spanning	10,8V	18V	10,8V	18V	10,8V	18V	
Model	Jas - zwart	Jas - zwart	Jas - High Visibility	Jas - High Visibility	Bodywarmer	Bodywarmer	
Vermogen	2,3W - 7W - 11,5W	2,3W - 7W - 11,5W	2,3W - 7W - 11,5W	2,3W - 7W - 11,5W	2,3W - 4,5W - 9,5W	2,3W - 4,5W - 9,5W	
Verwarmingszones	5	5	5	5	4	4	
Materiaal buitenzijde	Polyester	Polyester	Polyester	Polyester	Polyester Spandex	Polyester Spandex	
Materiaal binnenzijde	Fleece	Fleece	Fleece	Fleece	Fleece	Fleece	
Water- & windresistent	✓	✓	✓	✓	✓	✓	
Machine wassen/drogen	✓	✓	✓	✓	✓	✓	
Aantal zakken	6	6	6	6	4	4	
Prijs in €	Excl. BTW						
	Incl. BTW						

ACCU VERWARMD DEKEN



DCB200B

**GESCHIKT VOOR
WASMACHINE &
DROOGKAST**

		CB100DB	DCB200B
Bijgeleverde accu's	0		
Afmetingen (LxB)	700 x 1400 mm		
Vermogen	2,3W - 4,5W - 9,5W		
Materiaal	Polyester		
Spanning	10,8V	14,4V/18V	
Prijs in €	excl. btw		
	incl. btw		

ACCU GEVENTILEERDE VESTEN



Bescherm uzelf tegen de hitte met onze geventileerde vesten op accu!



DFV210Z

Polyester
Waterafstotend
DFV210
Zijdellingse ventilatoren



DFV214A01

DFV214A01 (S-L) / DFV214A02 (XL-3XL)
Zijdellingse ventilatoren



DFJ212Z

Polyester
Waterafstotend
DFJ212
Zijdellingse ventilatoren



DFJ210Z

DFJ211Z

Polyester
Waterafstotend en
vochtdoorlatend
DFJ210/211 (met kap)
Zijdellingse ventilatoren
/



DFJ213Z

Polyester
Stretch
DFJ213
Zijdellingse ventilatoren



DFJ304Z

Katoen
Vochtabsorberend
DFJ304
Zijdellingse ventilatoren



DFJ214Z

Polyester
Waterafstotend en
antistatisch
DFJ214
Zijdellingse ventilatoren



DFJ410Z

DFJ411Z

Polyester met
titanium coating
UV- en IR-reflectorend -
stretch
DFJ410/DFJ411 (met kap)
Zijdellingse ventilatoren
/

maat (cm)	S	M	L	XL	2XL	3XL
Lengte			70	71	72	73
Schouder			48	50	52	54
Mouw*			93	95	97	99
Borst			127	132	137	142
Taille			121	126	131	136
Lengte			69	70	71	72
Schouder			51	53	55	57
Mouw			66	67	68	69
Borst			127	132	137	142
Taille			113 ~ 121	118 ~ 126	123 ~ 131	128 ~ 136
Lengte			72	73	74	75
Schouder			51	53	55	57
Mouw			66	67	68	69
Borst			127	132	137	142
Taille			113 ~ 121	118 ~ 126	123 ~ 131	128 ~ 136
Lengte	64	66	68	70	72	74
Schouder	51.55	4	56.55	9	61.56	4
Mouw	54	56	58	60	62	64
Borst	116	121	126	131	136	141
Taille	77 ~ 108	82 ~ 113	87 ~ 113	92 ~ 133	97 ~ 113	102 ~ 133
Lengte			71	72	73	74
Schouder			47	49	51	53
Borst			123	128	133	138
Taille			117	122	127	132

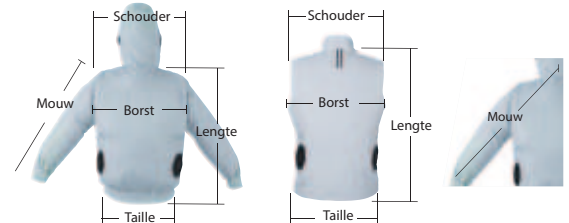

198634-2
Accu-adaptor LXT-batterijen

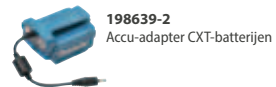

198639-2
Accu-adaptor CXT-batterijen

ACCU VENTILATOREN

CF003G



Ideaal voor het ventileren van grotere ruimten, zoals magazijnen of werkplaatsen.



DCF102Z

Voeding middels XGT/LXT accu's netstroom



Variabele toerentalregeling



DCF301Z



CF001GZ



CF002GZ



CF003GZ

	DCF102Z	DCF203Z	DCF301Z	CF001GZ	CF002GZ	CF003GZ
Spanning	18 V / 14,4 V	18 V / 14,4 V	18 V / 14,4 V	36 V (40Vmax) XGT / AC	36 V (40Vmax) XGT / AC	36 V (40Vmax) XGT / 18 V LXT / AC
AC adapter	Optioneel	Optioneel	inclusief	inclusief	inclusief	inclusief
Diameter	180 mm	235 mm	300 mm	235 mm	330 mm	450 mm
Auto zwenken L/R	✓	✓	✓	✓	✓	✓
Timer	✓	✓	✓	✓	✓	✓
Gewicht	1,3 kg	2,5 kg	4,3 kg	2,0 - 3,0 kg	4,5 - 5,1 kg	7,9 - 10,5 kg
Prijs in €	excl. btw					
	incl. btw					

ACCU KOFFIEZETAPPARAAT



Ideaal voor op de bouw- en werkplaats.
Werkt zowel met koffiepads als met gemalen koffie.
Met één accu (LXT 5,0 Ah) maak je 3 koppen koffie van 160 ml.



DCM501Z

Spanning	10,8V/14,4V/18V	
Bijgeleverde accu's	-	
Inhoud waterreservoir	240 ml	
Bereidingstijd met 18 V accu (150 ml)	5 min.	
Gewicht	1,9 - 2,2 kg	
Prijs in €	excl. btw	
	incl. btw	

ACCU WATERKOKER



- Dubbellaagse roestvrijstalen wand
- Met voedingsstandaard en groot handvat
- Uitgerust met morsbeveiliging



DKT360Z



DKT360Z

KT001GZ

Spanning	2x18V	36 V (40Vmax)
Inhoud	0,8 l	0,8 l
Kooktijd voor 0,8 l	ca. 8 min	ca. 8 min
Verwarmcapaciteit 100 °C	1,2 l met 2 x BL1850	1,2 l met 2 x BL4025
Gewicht	2,7 - 3,4 kg	2,8 - 5,9 kg
Prijs in €	excl. btw	
	incl. btw	

MICROGOLFOVEN



- Ideaal om voeding op te warmen op plaatsen waar geen netstroom beschikbaar is.
- Werkt met één 40Vmax accu of twee in parallel.
- Compact, gemakkelijk te transporteren.
- Vermogenniveaus: 350W en 500W
- De verwarmingstijd kan ingesteld worden van 10 seconden tot 20 minuten.
- Met 2x BL4040 en op volle vermogen kunnen ongeveer 5 maaltijden of 8 koppen van 200 ml opgewarmd worden.

MW001GZ	
Spanning	36V (40Vmax)
Bijgeleverde accu's	-
Bijgeleverde lader	-
Inhoud	8 l
Binnenafmetingen	255 x 241 x 120 mm
Uitgangsvermogen	350 W / 500 W
Autonomie (2x BL4040)	350 W: 21 min 500 W: 15 min
Gewicht	9,5 - 12,7 kg
Prijs in €	excl. btw
	incl. btw

VRIES-/ KOELBOX MET VERWARMFUNCTIE



CW004G

- Capaciteit van 29 l
- Uiterst efficiënt en groot koelvermogen door het gebruik van een compressor
- De ruimte kan onderverdeeld worden in twee vakken met elk een eigen temperatuurinstelling, bijvoorbeeld een koel- en vriesvak. Standaard geleverd met binnenbakje en binnenmand
- Het deksel kan aan beide zijden geopend worden of volledig verwijderd voor het gemakkelijk reinigen
- Met beugel om te rollen op de wielen en ook voorzien van inklapbare handvaten zijdelings om gemakkelijk te dragen



CW003GZ



CW002GZ01



CW004GZ



CW004GZ



CW004GZ

	CW003GZ	CW001GZ01	CW004GZ	CW002GZ01
Voeding	36V (40Vmax) XGT / 18V LXT / AC / 12V DC - 24V DC	36V (40Vmax) XGT / 18V LXT / AC / 12V DC - 24V DC	36V (40Vmax) XGT / 18V LXT / AC / 12V DC - 24V DC	36V (40Vmax) XGT / 18V LXT / AC / 12V DC - 24V DC
Inhoud	7 l	20 l	29 l	50 l
Koelen	-18 / -15 / -10 / -5 / 0 / 5 / 10 °C	-18 / -15 / -10 / -5 / 0 / 5 / 10 °C	-18 / -15 / -10 / -5 / 0 / 5 / 10 °C	-18 / -15 / -10 / -5 / 0 / 5 / 10 °C
Verwarmen	30 / 35 / 40 / 45 / 50 / 55 / 60 °C	30 / 35 / 40 / 45 / 50 / 55 / 60 °C	30 / 35 / 40 / 45 / 50 / 55 / 60 °C	30 / 35 / 40 / 45 / 50 / 55 / 60 °C
Autonomie ca.	-18 °C: 5,5 uur, 5 °C: 13,5 uur, 60° C: 5,5 uur (1x BL4040)	-18 °C: 8 uur, 5 °C: 22,5 uur, 60° C: 7 uur (2x BL4040)	-18 °C: 10,0 h, 5 °C: 24,0 h (at 30 °C) 60 °C: 9,0 h (at 0° C) Dual room mode (left -18 °C, right 5°C): 9,0 h	-18 °C: 8 uur, 5 °C: 19,5 uur, 60° C: 4,5 uur (2x BL4040)
Afmetingen	456 x 245 x 308 mm	663 x 341 x 372 mm	676 x 345 x 471 mm	867 x 465 x 476 mm
Gewicht	7,9 - 9,4 kg	13,8 - 17,3 kg	17,5 - 20,9 kg	25,6 - 29,0 kg
Prijs in €	excl. btw			
	incl. btw			

MINILUCHTPOMP



Bedieningspaneel
De DMP181 is uitgerust met een groot display met achtergrondverlichting.



DMP181Z



DMP180Z



MP001GZ

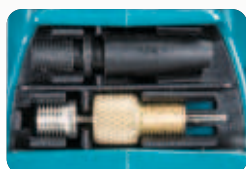

Standaard met verschillende ventieladapters

	DMP180Z	DMP181Z	MP001GZ
Spanning	18 V	18 V	36 V (40Vmax)
Bijgeleverde accu/lader	-	-	0
Debiet	10 l/min	11 – 22 l/min	12 – 24 l/min
Max. druk	8,3 bar	11,1 bar	11,1 bar
Gewicht	1,5 kg	2,5 – 2,8 kg	2,9 – 3,5 kg
Prijs in €	excl. btw		
	incl. btw		

BLAAS- EN ZUIGMACHINE



DAS180Z

- Traploos regelbare snelheid met vario-schakelaar en voorkeuze van 4 maximumsnelheden.
- Verschillende mondstukken beschikbaar voor uiteenlopende toepassingen. Standaard worden 5 mondstukken meegeleverd.
- Kan ook gebruikt worden om lucht weg te zuigen via een speciaal opzetstuk (optioneel).
- Ideaal voor het reinigen van gereedschap en onderdelen. Kan ook gebruikt worden om bijvoorbeeld speelgoed voor op het water op te blazen of snel af te laten.



	DAS180Z	AS001GZ
Spanning	18V	36 V (40Vmax)
Bijgeleverde accu	-	-
Max. debiet	1,1 m³/min	0 -1,3 m³/min
Blaaskracht	2,8 N	2,8 N
Max. onderdruk	93 mbar	103 mbar
Gewicht	1,2 - 1,7 kg	1,5 – 2,3 kg
Prijs in €	excl. btw	
	incl. btw	

● Standaard meegeleverde accessoires

● Optioneel verkrijgbare accessoires



191X11-1
Blaasmond
3 mm



191X13-7
Blaasmond
7 mm



191X15-3
Blaasmond
13 mm



191X17-9
Blaasmond
voor opblazen



191X19-5
Brede
blaasmond



191X21-8



191X23-4



191X23-4



191X27-6

191X29-2



Prijs excl. btw



191X78-9

Prijs incl. btw

Referentie	Omschrijving
191X21-8	Flexibele blaasmond
191X23-4	Verlengstuk
191X25-0	Opzetstuk 20/30mm (voor grotere volumes)
191X27-6	Opzetstuk zuigmond 65 mm (voor leeglopen)
191X29-2	Fijnstoffilter
191X78-9	Kierblaasmond 8 mm (set)

ACCU BLUETOOTH-SPEAKERS



MR014GZ
BLUETOOTH-SPEAKER



Smartphone stand



Microfoon-aansluiting met ingebouwde versterker

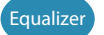

DMR203
BLUETOOTH-SPEAKER MET KOPPELFUNCTIE

Koppelbaar per 2:
True Wireless Stereo tot 10:
simultaan luisteren



MR014GZ

- Hoge geluidskwaliteit met diepe bastonen dankzij nieuwe decoders, een grote woofer en twee passieve radiators
- Microfoonaansluiting met ingebouwde versterker
- Bluetooth bereik tot 30 m
- Twee toestellen kunnen gecombineerd worden voor stereogeluid, en tot 10 toestellen om overall muziek te kunnen beluisteren in grotere complexen.
- Met equalizer, groot kleurdisplay en actieve led decoratie rondom de speaker.
- Uitstekende IP65 bescherming tegen water en stof

ACCU RADIO'S



DAB+
MR003GZ
WERFRADIO
XGT/ LXT



DAB+
Bluetooth
MR004GZ
WERFRADIO
XGT/ LXT



DAB+
Bluetooth
MR007GZ
WERFRADIO
XGT/ LXT



DAB+
Bluetooth
DMR301
WERFRADIO
CXT/ LXT



DMR301 met laadfunctie voor LXT / CXT accu's



DAB+
Bluetooth
DMR056
RADIO MET LANTAARN LXT



DAB+
Bluetooth
MR009GZ
RADIO MET LANTAARN XGT

HANDGEREEDSCHAPSETS

Onze favoriet!
E-10883: 221-delige gereedschapskoffer voor kleine herstellingen



Scan mij voor meer info!



E-10883
GEREEDSCHAPSET
221-DELIG

MAKPAC OPBERGSYSTEEM



- Inclusief 5 types van bakjes : 150x150 mm (1), 150x100 mm (1), 100x100 mm (2), 100x50 mm (3) en 50x50 mm (6)
- Bijkomende inzetbakjes zijn apart te verkrijgen
- Flexibel indeelbaar
- Koppelbaar met Makita Makpacs, Makstors, Makpac trolley TR00000001 en Makpac transportkar P-83886

191X80-2
395 x 295 x 110 mm
2.3 kg

MAKSTORS



P-84311 Makstor nr. 3 met 4 lades.



P-84333 Makstor nr. 3 met 6 lades



P-84327 Makstor nr. 3 met 12 lades



P-84349 Makstor nr. 4 met 5 lades

Koppelbaar met alle Makita Makpacs, alsook met Makpac IV koelbox 198253-4, de Makpac trolley TR00000001 en de Makpac transportkar P-83886

De lades van de Makstor zijn flexibel indeelbaar. Standaard worden er bij deze Makstor 8 verdelers / tussenschotten geleverd. De lades zijn voorzien van een vergrendelingsstelsel en kunnen gelabeld worden

IDEAAL OM LOS MATERIAAL IN TE BEWAREN ZOALS BOREN EN BITSEN

Omschrijving	Ref.	Indeling	Afmetingen	Prijs excl. btw	Prijs incl. btw
Makstor nr. 3-4	P-84311	4 lades (1 groot / 2 klein / 1 middelgrote)	395 (L) x 295 (B) x 210 (H) mm		
Makstor nr. 3-12	P-84327	12 kleine lades	395 (L) x 295 (B) x 210 (H) mm		
Makstor nr. 3-6	P-84333	6 middelgrote lades	396 (L) x 295 (B) x 210 (H) mm		
Makstor nr. 4-5	P-84349	5 lades (2 groot / 2 klein / 1 middelgrote)	395 (L) x 295 (B) x 320 (H) mm		

BOOR- EN SCHROEFBITSET IN MAKPAC



E-24913
BOOR- EN SCHROEFBITSET
IN MAKPAC 70-DELIG

MAKPAC GEREEDSCHAPSKIST



P-83836



P-83842

5-delige opbergset



P-84137

Ref.	Omschrijving	Prijs excl. btw	Prijs incl. btw
P-83836	hoogte: 14 cm		
P-83842	hoogte: 25 cm		
P-84137	396 (L) x 295 (B) x 210 (H) mm		

MAKPAC COOLBOX



Stapelbaar



Met draaglint

198253-4
MAKPAC
COOLBOX (18L)

MAKPAC TRANSPORTKAR



P-83886
MAKPAC TRANSPORTKAR



LAMPEN

ZAKLAMPEN CXT



	DEAML103	DEAML104	DEAML105	DEAML106
Spanning	10,8 V (12Vmax)	10,8 V (12Vmax)	10,8 V (12Vmax)	10,8 V (12Vmax)
Max. lichtstroom	100 lm	710 lm	190 lm	190 lm
Verlichtingssterkte op 1 m	50 lx	340 lx (0,5 m, lantaarn)	5500 lx	170 - 4500 lx
Werkingsduur bij max intensiteit, accu BL1041B	28 u.	5,5 u.	14 u.	12 u.
Specifieke functionaliteiten	Uiterst compact	Lantaarn (360°) en zaklamp (gericht) USB uitgang	Reflector in 12 posities verstelbaar	Zoom functie
Afmetingen	77 x 54 x 28 mm	414 x 66 x 132 mm	249 x 66 x 93 mm	271 x 66 x 93 mm
Gewicht	0,27 - 0,43 kg	0,61 - 0,78 kg	0,53 - 0,7 kg	0,61 - 0,78
Prijs in €	excl. btw			
	incl. btw			

DEADML105 - DEADML815 - DEAML001G

Reflector 170° kantelbaar in 12 stappen

170°



DEADML104 - DEBDML806 - DEBDML807 - DEAML002G

3 modi: 360° zijdelings licht, 180° zijdelings licht en gericht licht (bovenaan).
USB uitgang Type A: 5V 2,4 A (behalve DEBDML806)

3 MODI

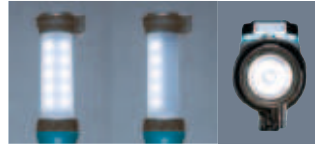

USB uitgang



BEADML810

Ontwerp met laag zwaartepunt zodat de lamp niet kan omvallen



WERFLAMPEN LXT



	DEADML805	BEADML810	BEADML813	BEADML814
Spanning	18 V / 14,4 V / AC	18 V / 14,4 V / AC	18 V / 14,4 V	18 V / 14,4 V
Max. lichtstroom	750 lm	5500 lm	3000 lm	3000 lm
Verlichtingssterkte op 1 m	300 lx	550 lx	1250 lx	1250 lx
Verlichtingssterkte op 3 m	-	70 lx	130 lx	130 lx
Verlichtingssterkte op 5 m	-	25 lx	50 lx	50 lx
Verlichtingscapaciteit naar voor/zijdelings	-	360°, ± 4 m	4,5 m/5,3 m	4,7 m/5,6 m
Werkingsduur bij max intensiteit, accu BL1850B	8,5 u.	3,5 u.	3 u. (2xBL1850B)	3 u. (2xBL1850B)
Specifieke functionaliteiten	DC/AC 2 hieldersniveaus	DC/AC 3 hieldersniveaus	Geïntegreerd statief	Geïntegreerd statief Met 3 afzonderlijk richtbare lichtunits
Afmetingen	214 x 261 x 328 mm	420 x 420 x 787 mm	573 x 658 x 1250-2240 mm	573 x 658 x 1250-2240 mm
Gewicht	2,3 - 2,7 kg	13,9 - 15,3 kg	7,2 - 7,9 kg	7,4 - 8,1 kg
Prijs in €	excl. btw			
	incl. btw			

BEADML813- BEADML814

Uitschuifbaar van 1250 mm tot 2240 mm
Gemakkelijk opvouwbaar voor transport

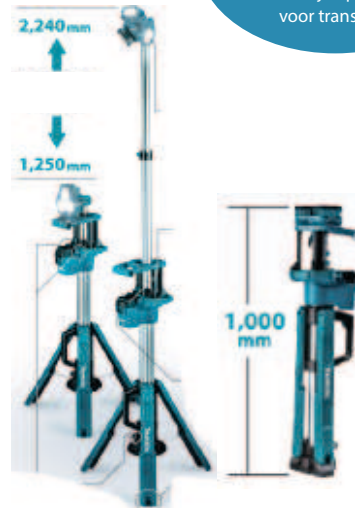

EUAML010GZ

Voeding middels XGT accu's, LXT accu's of netstroom
 • Tot 4 accu's kunnen tegelijkertijd gemonteerd worden
 • Kan tot 80° kantelen zonder om te vallen
 • Werktijd bij maximum intensiteit: 8,5 uur (2x BL4050F)
 • Beschermingsklasse IP54 (bij werking op accu)

ZAKLAMPEN LXT



	DEADML803	DEBDML186	DEBDML800	DEBDML815	DEBDML808	DEADML816	DECDML807	DEADML817	DEBDML812	EUADML818
Spanning	18V / 14,4V	18V / 14,4V	18V / 14,4V	18V / 14,4V	18V / 14,4V	18V / 14,4V	18V / 14,4V	18V / 14,4V	18V / 14,4V	18 V
Max. lichtstroom	170 lm	-	100 lm	160 lm	190 lm	500 lm	710 lm (lantaarn)	300 lm	1000 lm (flood)	1700 lm
Verlichtingssterkte op 1 m	270 lx (0,5 m)	500 lx	2000 lx	3000 lx	170 - 4500 lx	800 lx (1m)	340 lx (0,5 m, lantaarn)	240 lx (0,5 m)	520 lx (0,5 m flood)	600 lx
Werkingsduur bij max intensiteit, accu BL1850B	26 u.	83 u.	33 u.	45 u.	26 u.	75 h	23 u.	23 u.	6,5 u (flood)	4 u
Specifieke functionaliteiten	Batterijhouder met riembevestiging	Met handriem	Hoofdlamp	Reflector in 12 posities kantelbaar	Zoom functie	Reflector draaibaar en kantelbaar	Lantaarn (360°) en zaklamp (gericht) USB uitgang	3 verlichtingsmodi USB uitgang	Modi: spot, flood, spot + flood	3 helderheidsinstellingen
Afmetingen	133 x 81 x 72 mm	151 x 81 x 61 mm	133 x 76 x 88 mm	256 x 79 x 99 mm	280 x 79 x 10 mm	383 x 79 x 110 mm	414 x 79 x 155 mm	107 x 77 x 50mm	313 x 119 x 115 mm	972 x 80 x 134 cm
Gewicht	0,56 - 0,92 kg	0,51 - 0,83 kg	0,58 - 0,64 kg	0,26 - 0,93 kg	0,73 - 1,09 kg	0,70 - 1,1 kg	0,72 - 1,1 kg	0,51 - 0,88 kg	1,2 - 1,6 kg	1,7 kg
Prijs in €	excl. btw									
	incl. btw									

DEADML816 - DEAML006G

De lichtkop is draaibaar, kantelbaar en opvouwbaar

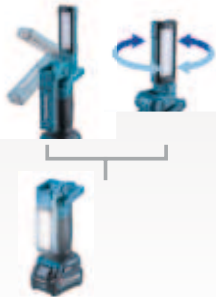

Lichtstroom (Lumen, lm): de hoeveelheid uitgestraald licht per tijdseenheid. Het is een maat voor het vermogen van de lamp.

Verlichtingssterkte (Lux, lx): de lichtstroom per oppervlakte of dus de mate waarin een vlak verlicht wordt. De verlichtingssterkte is afhankelijk van de afstand tot de lichtbron.

Verlichtingscapaciteit: de zone waar de verlichtingssterkte minstens 70 lx is (de verlichtingssterkte die minimaal nodig is om veilig te kunnen werken).

EUADML818 - EUML012G

- LED-lichtbalk met brede verlichting
- Versie EUADML818 voor gebruik met 14,4/18V LXT accu's, versie EUML012G voor XGT
- 3 helderheidsinstellingen: 400 / 800 / 1700 lumen
- Ideaal voor bijvoorbeeld autogarages en pechverhelpingsdiensten. Met de meegeleverde telescopische haak kan het apparaat aan de motorkap of achterdeur van een voertuig bevestigd worden.
- De LED-lichtbalk bestaat uit twee delen en kan in tweeën worden gevouwen.
- De bovenste en onderste helft van de lichtbalk kunnen afzonderlijk ingeschakeld worden
- De verlichtingshoek kan gekozen worden door de lichtbalk te draaien (7 standen)



WERFLAMPEN LXT & XGT



	DEAML003G	DEAML005G	DEAML009G	EUAML010G	EUAML012G
Spanning	36V (40Vmax) /18 V	36 V (40Vmax) /18 V	36 V (40Vmax) /18 V	40Vmax /18 V / 14,4 V / AC	36 V (40Vmax)
Max. lichtstroom	1100 lm	3600 lm	10000 lm	5500 lm	1700 lm
Verlichtingssterkte op 1 m	500 lx	2100 lx	4300 lx	550 lx	600 lx
Verlichtingssterkte op 3 m	-	230 lx	500 lx	70 lx	-
Verlichtingssterkte op 5 m	-	90 lx	110 lx	25 lx	-
Verlichtingscapaciteit naar voor/zijdelings	2,8 m/3,0 m	6,0 m/6,4 m	9,7 m/11,4 m	360°, ± 4 m	3,0 m, 3,3 m
Werkingsduur bij max intensiteit, accu BL4040	10 u.	3,5 u.	2,4 u.	6,5 u (2x BL4040)	7 u
Specifieke functionaliteiten	2 helderheidsinstellingen	3 helderheidsinstellingen	3 helderheidsinstellingen	DC/AC 3 helderheidsniveau's	3 helderheidsinstellingen
Afmetingen	249 x 298 x 280 mm	248 x 309 x 296 mm	248 x 386 x 305 mm	490 x 490 x 814 mm	972 x 85 x 138 mm
Gewicht	3,7 - 4,7 kg	4,6 - 6,5 kg	6,4 - 9,9 kg	14,4 - 19,2 kg	2,0 kg
Prijs in €	excl. btw				
	incl. btw				

ACCESSOIRES



Statief voor DML805
GM00002283



Spanvijs voor DML805
GM00001396



Statief voor DML809 / DML811 / ML003G-
GM00002073

STEELOFZUIGERS MET GEÏNTEGREERDE ACCU



	CL114FDWIX	CL117FDX2	CL117FDX5	CL117FDX8
Spanning	10,8 V	10,8 V	10,8 V	10,8 V
Bijgeleverde accu's	Geïntegreerd	Geïntegreerd	Geïntegreerd	Geïntegreerd
Max. debiet	1,4 m³/min	1,0 m³/min	1,0 m³/min	1,0 m³/min
Max. onderdruk	34 mbar	50 mbar	50 mbar	50 mbar
Stofopvang	Stofzak	Capsule	Capsule	Capsule
Klikvergrendeling	✓	✓	✓	✓
Kleur	Beige	Turquoise	Groen	Purper
Promo	-	-	-	-
Gewicht	0,94 kg	1,0 kg	1,0 kg	1,0 kg
Prijs in €	excl. btw			
	incl. btw			
	btw			

CYCLONMODULE

- ✓ Het grove stof wordt van het fijne stof gescheiden.
- ✓ Stofzak of capsule voor het fijn stof tot 80 % minder vaak ledigen!
- ✓ Het reservoir van de module is zeer gemakkelijk te ledigen en uit te wassen.

Gemakkelijk te ledigen

Extra opvangcapaciteit
400 ml



Ref.	Kleur	Prijs excl. btw	Prijs incl. btw
Cyclonmodule met klikvergrendeling			
191D71-3	wit		
191D73-9	zwart		
Cyclonmodule zonder klikvergrendeling			
199491-1	wit		
191d75-5	zwart		

191D71-3

OPTIONELE ACCESSOIRES



Moorbevestiging 199971-7



Vloerzuigmond tapijt 198527-3



Kierzuigmond lang 198990-0



Ronde borstel 198553-2



Steeleofzuigerstandaard 1911L1-0

STEELOFZUIGERS CXT/ LXT



DCL284, DCL285 & DCL286:

- Nieuwe brushless motor levert hoge zuigkracht.
- Laag geluidsniveau door vernieuwd ontwerp van luchtuitlaat.
- De DCL286 heeft een ingebouwde cyclonmodule: deze vangt grove stofdeeltjes op waardoor de optimale zuigkracht langer behouden blijft.



	CL102DW	CL107FDZW	DCL180ZB	DCL182Z	DCL284FZB	DCL284FRFB	DCL285FZ	DCL285FRF	DCL286FZW	DCL286FRFW
Spanning	10,8V	10,8 V (CXT)	18 V (LXT)	18 V (LXT)	18 V (LXT)	18 V (LXT)	18 V (LXT)	18 V (LXT)	18 V (LXT)	18 V (LXT)
Bijgeleverde accu's	1 x BL1013	-	-	-	-	1x BL1830	-	1x BL1830	-	1x BL1830
Max. debiet	0,9 m³/min	1,4 m³/min	1,4 m³/min	1,4 m³/min	1,2 m³/min	1,2 m³/min	1,2 m³/min	1,2 m³/min	1,0 m³/min	1,0 m³/min
Max. onderdruk	23 mbar	50 mbar	42 mbar	54 mbar	180 mbar	180 mbar	180 mbar	180 mbar	180 mbar	180 mbar
Stofopvang	Stofzak	Stofzak	Capsule	Stofzak	Capsule	Capsule	Stofzak	Stofzak	Cyclon	Cyclon
Klikvergrendeling	-	-	-	-	✓	✓	✓	✓	✓	✓
BL motor	-	-	-	-	✓	✓	✓	✓	✓	✓
Kleur	Wit	wit	Zwart	Blauw	zwart/turquoise	zwart/turquoise	Blauw	Blauw	Wit	Wit
Gewicht	1,1 kg	1.1 - 1.3 kg	1,2 kg	1,3 kg	1.3 - 1.6 kg	1.3 - 1.6 kg	1.4 - 1.7 kg	1.4 - 1.7 kg	1.6 - 1.9 kg	1.6 - 1.9 kg
Prijs in €	excl. btw									
	incl. btw									

XGT STEELSTOFZUIGERS



NIEUW

CL004G

- Hoog reinigingsvermogen op tapijten dankzij geïntegreerde roterende borstel.
- Vernieuwd compact ontwerp met de cycloonunit onderaan de steel
- Laag geluidsniveau

	CL001GZ05	CL001GD208	CL002GZ03	CL002GD205	CL002GZ07	CL002GD212	CL003GZ04	CL004GZ
Spanning	36 V (40Vmax)	36 V (40Vmax)	36 V (40Vmax)	36 V (40Vmax)	36 V (40Vmax)	36 V (40Vmax)	36 V (40Vmax)	36 V (40Vmax)
Bijgeleverde accu's	-	2x BL4025	-	2x BL4025	-	2x BL4025	-	-
Bijgeleverde lader	-	DC40RA	-	DC40RA	-	DC40RA	-	-
Max. debiet	1,2 m³/min	1,2 m³/min	1,2 m³/min	1,2 m³/min	1,2 m³/min	1,2 m³/min	1,0 m³/min	1,0 m³/min
Max. onderdruk	210 mbar	210 mbar	210 mbar	210 mbar	210 mbar	210 mbar	200 mbar	200 mbar
Stofopvang	Capsule	Capsule	Stofzak	Stofzak	Stofzak	Stofzak	Cycloon-capsule	Cycloon-capsule
Klikvergrendeling	✓	✓	✓	✓	✓	✓	✓	✓
Kleur	Turquoise	Turquoise	Zwart	Zwart	Wit	Wit	Zwart	Wit
Gewicht	1,7 - 2,3 kg	1,7 - 2,3 kg	1,7 - 2,3 kg	1,7 - 2,3 kg	1,7 - 2,3 kg	1,7 - 2,3 kg	1,9 - 2,5 kg	2,2 - 2,8 kg
Prijs in €	excl. btw							
	incl. btw							

CLEANING COMBOPACK



CLX245SAX1

Spanning	10,8 V
Meegeleverde accu's	1 x BL1021B
Lader	DC10SB
Steelstofzuiger	CL108FDZW
Blaas-/ zuigmachine	UB100DZ
Gereedschapstas	✓
Prijs in €	excl. btw
	incl. btw

ACCU CYCLOONSTOFZUIGER



DCL501Z

DCL501Z

Spanning	18 V
Bijgeleverde accu's	0
Max. debiet	1,3 m³/min
Max. onderdruk	66 mbar
Gewicht	3,1 kg
Prijs in €	excl. btw
	incl. btw

Technologie

Auto-start wireless system



Geniet van stofvrij werken met AWS!

Bij het starten van de accu-machine wordt de stofzuiging automatisch geactiveerd d.m.v. een Bluetooth verbinding. Wanneer het verbonden toestel uitgeschakeld wordt, gaat de stofzuiger weer in stand-by modus. Sommige accustofzuigers zoals VC009 of DVC867 hebben AWS reeds standaard ingebouwd en kunnen dus rechtstreeks communiceren met AWS-compatibele gereedschappen.

Via de optionele adapter WUT02U kunnen nu ook stofzuigers op netstroom draadloos aangestuurd worden, ongeacht het merk. De enige vereiste is dat de stofzuiger met een startautomatiek uitgerust is.

AWS-compatibele stofzuiger



DVC867L



Stofzuiger met startautomatiek



Adapter WUT02U 199773-1



Bluetooth unit 198900-7

ACCU BLAAS- EN ZUIGMACHINE



UB002G

- Hoger debiet dankzij een verbeterde luchtinlaat.
- Standaard geleverd met korte en lange blaaspip.

UB101DZ & DUB186: uitvoering met lange pijp, ideaal om laag bij de grond te blazen.

prijzen geldig t.e.m. 31/12/2024



UB002GZ01

DUB185Z

DUB186Z

NIEUW

	UB100DZ	UB101DZ	DUB185Z	DUB186Z	UB002GZ01
Spanning	10,8V	10,8V	18V	18V	36V (40Vmax)
Blaaskracht	1,8 N	1,6 N	3,1 N	2,5 N	3,2 N
Max. luchtsnelheid	75 m/s	65 m/s	98 m/s	68 m/s	99 m/s
Max. debiet	2,6 m³/min	2,6 m³/min	3,2 m³/min	3,2 m³/min	3,6 m³/min
Gewicht	1,4 - 1,9kg	1,4 - 1,9 kg	1,6 - 2,1 kg	1,6 - 2,1 kg	2,0 - 3,5 kg
Prijs in €	excl. btw				
	incl. btw				

BLAAS- EN ZUIGMACHINE 230V



Multifunctionele schakelaar met snelheidsinstelling

UB1103

Vermogen	600 W
Max. luchtsnelheid	91 m/s
Max. debiet	4,1 m³/min
Gewicht	2,0 kg
Prijs in €	excl. btw
	incl. btw

ACCU RUGGEDRAGEN STOFZUIGERS



DVC660

DVC665



DVC660
Uitvoering speciaal voor schoonmaak, geleverd met diverse accessoires.

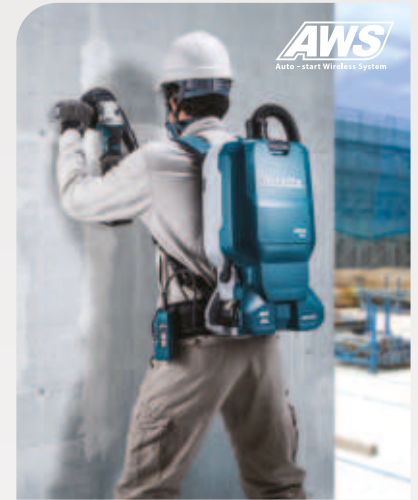

DVC665
Uitvoering voor stofafzuiging in combinatie met machines.



HEPA-filter

Als hoofdfilter wordt een HEPA-filter gebruikt die zeer fijne stofdeeltjes effectief tegenhoudt. De filter kan tot 99,97 % van de deeltjes tussen 0,3 en 1 µm filteren, waardoor de uitgeblazen lucht zeer zuiver is.



Filterreiniging

Door de trillingen van het stappen of het manueel indrukken van de hendel wordt het fijn stof van de papierfilter geschud. Daardoor blijft de zuigkracht langer optimaal bij het opzuigen van fijn stof.



DVC265ZXU DVC261ZX11 DVC660Z DVC665ZX1U

Spanning	2 x 18 V	2 x 18 V	2 x 18 V	2 x 18 V
Max. debiet	1,8-2,2 m³/min	1,8-2,2 m³/min	1,8-2,2 m³/min	1,8-2,2 m³/min
Max. onderdruk	110 mbar	110 mbar	110 mbar	110 mbar
Uitvoering	Stofafzuiging machines	Schoonmaak	Schoonmaak	Stofafzuiging machines
Capaciteit stofzak	2 l	2 l	6 l	6 l
AWS	✓	-	-	✓
Gewicht	3,9 kg	3,8 kg	6,1 kg	6,1 kg
Prijs in €	excl. btw			
	incl. btw			

ACCU RUGGEDRAGEN STOFZUIGERS



VC011G



VC008G



VC009G

(Geleverd zonder batterijen en zonder oplader)



VC011G

Zeer comfortabel harnas

VC008G-VC009G

- Hogere zuigkracht dankzij de 40Vmax accutechnologie
- Geluidsarm door een hertekend design van de luchtuitlaat en gebruik van geluidsabsorberend materiaal.
- VC008GZ wordt standaard geleverd met accessoires voor schoonmaakt toepassingen.
- VC009GZ01 wordt geleverd met twee zuigslangen en hulpstukken voor stofafzuiging in combinatie met machines.

VC011G

- Verhoogde autonomie dankzij 2 x XGT accu's parallel
- Werktijd met 2 x BL4050F: tot 260 min (min vermogen) en 40 min (max vermogen).
- Hoog luchtdebiet en hoge zuigkracht
- Stille werking
- Automatisch zelfreinigende filter
- Zeer comfortabel harnas

VC008GZ VC009GZ01 VC011GZ

Spanning	36 V (40Vmax)	36 V (40Vmax)	36 V (40Vmax)
Max. debiet	2,4 m³/min	1,9 m³/min	2,4 m³/min
Max. onderdruk	180 mbar	180 mbar	200 mbar
Uitvoering	Schoonmaak	Stofafzuiging machines	Schoonmaak
Capaciteit stofzak	2,0 l	2,0 l	6,0 l
AWS	-	✓	-
Gewicht	4,1 - 5,3 kg	4,1 - 5,3 kg	6,4 - 9,5 kg
Prijs in €	excl. btw		
	incl. btw		

VC011GZ

ACCU RECHTOPSTAANDE STOFZUIGER

18V + 18V → 36V

DVC560 - VC010G

- Zeer wendbare alles-in-één stofzuiger (geen netsnoer of zuigslang)
- Hoge stofopname door de combinatie van roterende borstel en stofzuigsysteem, ideaal voor hoogpollige en laagpollige tapijten. Telescopische aluminium handgreep



Instelbare hoogte van de borstel



Geïntegreerde aluminium pijp om moeilijk bereikbare plaatsen te reinigen

de behuizing kan tot 90° scharnieren om gemakkelijk onder meubilair te stofzuigen.

VC010G

- Verhoogde stofopname
- Breder vloerborstel
- 5-traps hoogteverstelling van de borstelrol
- Vloerborstel met zeer laag profiel



DVC560Z



VC010GZ

		DVC560Z	VC010GZ
Spanning		2 x 18V	36 V (40Vmax)
Bijgeleverde accu's		-	-
Max. debiet		1,9 m³/min	1,8 m³/min
Max. onderdruk		120 mbar	150 mbar
Gewicht		8,3 - 9,0 kg	8,0 - 9,2 kg
Prijs in €	excl. btw		
	incl. btw		



ACCU COMPACTE STOFZUIGER

LXT 18V LITHIUM-ION



Inclusief draagriem, vloerzuigmond & kierzuigmond

DVC750LZX1

Spanning		18V
Bijgeleverde accu's		0
Max. debiet		1,4 m³/min
Max. onderdruk		64 mbar
Gewicht		4,2 kg
Prijs in €	excl. btw	
	incl. btw	

ACCU COMPACTE STOFZUIGER

12V max LITHIUM-ION

18V LITHIUM-ION

IDEAAL VOOR DE AUTO



DCL184Z

Met blaasfunctie

Inclusief accessoires

CL121DZJ DCL184Z

Spanning		10,8V	18V
Bijgeleverde accu's		-	-
Lader		-	-
Max. debiet		1,3 m³/min	1,3 m³/min
Max. onderdruk		44 mbar	47 mbar
Gewicht		1,7	2,1 kg
Prijs in €	excl. btw		
	incl. btw		

Zuigmond voor matten



Zuigmond voor zetels



Rubberen zuigmond



Zachte borstel



Blaasmond



ACCU ROBOTSTOFZUIGERS



OPPERVLAKTE
TOT 500 m²

DRC200

- Verschillende sensoren voor obstakel- en grensdetectie
- Patroonmodus voor grote vloeroppervlakken met weinig obstakels, zoals een magazijn of een lange gang
- Willekeurige modus voor vloeroppervlakken met veel obstakels, zoals in een kantoor.
- Door middel van grenstape kan de gebruiker de zone afbakenen waarbinnen de robot mag werken.
- Modi "alleen borstelen" of "stofzuigen + borstelen"
- Bediening op het toestel zelf of met bijgeleverde afstandsbediening
- Werkt op één 18 V accu of twee in parallel. De accu's moeten uit het toestel verwijderd worden om op te laden.



DRC200PTJ

Patroonmodus

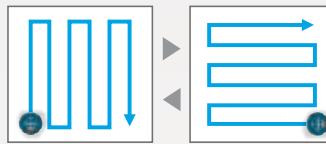

Willekeurige modus

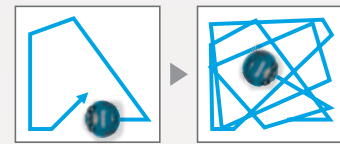

OPPERVLAKTE
TOT 600 m²



DRC300Z

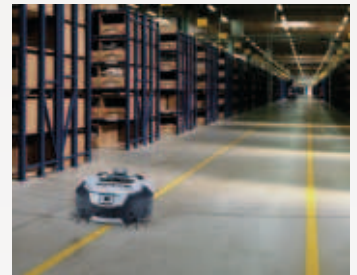

De camera maakt beelden van het plafond ter ondersteuning van de navigatie



DRC300

- Kan ruimtes in kaart brengen door gebruik te maken van LiDAR module en beeldcamera. Tot 5 ruimtes kunnen in het geheugen bewaard worden. Dankzij de intelligente positiebepaling kan een ruimte efficiënter gereinigd worden en kan de machine ook automatisch terugkeren naar het beginpunt
- Verschillende sensoren voor obstakel- en grensdetectie
- Modi "alleen borstelen" of "stofzuigen + borstelen"
- Bediening op het toestel zelf, met de afstandsbediening of met de smartphone app (Wifi verbinding)
- Via de smartphone app kunnen de bewaarde kaarten weergegeven en geoptimaliseerd worden (bv. het definiëren van verboden zones) en kan ook schoonmaakstatus en -historiek gecontroleerd worden
- Werkt op één 18 V accu of twee in parallel. De accu's moeten uit het toestel verwijderd worden om op te laden.

DRC200Z DRC200PTJ DRC300Z

Spanning	18 V (één of 2 in parallel)		
Bijgeleverde accu's	-	2 x BL1850B	-
Lader	-	DC18RD	-
Capaciteit opvangbak	2,5 l	2,5 l	3,0 l
Max. registreerbare oppervlakte	-	-	10000 m ²
Max. snelheid	0,3 m/s	0,3 m/s	0,3 m/s
Navigatie	Willekeurig of vast patroon	Willekeurig of vast patroon	Intelligent op basis van kaart
LiDAR sensor	-	-	✓
Camera	-	-	✓
Configuratie en besturing met app	-	-	✓
Afbakenen van verboden zones	Tape	Tape	Tape of via app
Terugkeren naar beginpunt	-	-	✓
Gewicht	6,8 - 7,8 kg	6,8 - 7,8 kg	9,6 - 10,6 kg
Prijs in €	excl. btw		
	incl. btw		

ACCU STOFZUIGERS L-KLASSE LXT



DVC155LZX2



DVC867LZX4



DVC157LZX3



DVC150LZ DVC155LZX2 DVC867LZX4 DVC157LZX3

	DVC150LZ	DVC155LZX2	DVC867LZX4	DVC157LZX3
Spanning	2 x 18 V / 230 V	2 x 18 V	2 x 18 V	2 x 18 V
Bijgeleverde accu	-	-	-	-
Kuipvolume	15 l	15 l	8 l	15 l
Type	Nat & Droog	Nat & Droog	Droog	Droog
Filter	Textielfilter	Textielfilter	HEPA	HEPA
Max. debiet	2,1 / 3,6 m ³ /min	2,1 m ³ /min	2,4 m ³ /min	2,4 m ³ /min
Max. onderdruk	90 / 240 mbar	110 mbar	110 mbar	110 mbar
AWS	-	-	✓	✓
Gewicht	8,9 kg	7,9 kg	7,8 kg	8,0 kg
Prijs in €	excl. btw			
	incl. btw			

ACCU STOFZUIGERS L-KLASSE XGT



VC003GLZ

VC004GLZ

VC005GLZ



- Voeding met twee 40Vmax accu's in parallel.
- Hoge zuigkracht dankzij hoger vermogen en verbeterde koeling.
- Met telescopische steel (VC001G/VC003G/VC005G)
- Vloerborstel met laag profiel en verstelling voor harde vloer of tapijt (VC001G/VC003G/VC005G).
- VC005G: hoge wendbaarheid en stabiliteit door extra grote wielen achteraan.

Toepassing:

- VC001G / VC003G: voor algemeen droog en nat gebruik (schoonmaak).
- VC002G/VC004G: ideaal voor stofafzuiging van machines (met HEPA filter en AWS).
- VC005G: voor algemeen droog gebruik (schoonmaak).

VC001GLZ VC003GLZ VC002GLZ01 VC004GLZ01 VC005GLZ

	VC001GLZ	VC003GLZ	VC002GLZ01	VC004GLZ01	VC005GLZ
Spanning	36 V (40Vmax)	36 V (40Vmax)	36 V (40Vmax)	36 V (40Vmax)	36 V (40Vmax)
Bijgeleverde accu's	-	-	-	-	-
Type	Droog/Nat	Droog/Nat	Droog	Droog	Droog
Capaciteit	8 l	15 l	8 l	15 l	8 l
Max. debiet	3,2 m ³ /min	3,2 m ³ /min	1,8 m ³ /min	1,8 m ³ /min	2,8 m ³ /min
Max. onderdruk	230 mbar	230 mbar	230 mbar	230 mbar	230 mbar
Filter	Textielfilter	Textielfilter	HEPA	HEPA	Textielfilter
AWS	-	-	✓	✓	-
Gewicht	8,1 - 10 kg	8,1 - 10 kg	8,3 - 10,2 kg	8,3 - 10,2 kg	7,9 - 9,8 kg
Prijs in €	excl. btw				
	incl. btw				

WAT BETEKENT L-, M- OF H-KLASSE?

Stofzuigers voor professioneel gebruik worden volgens EN60335-2-69 ingedeeld in risicoklassen:

L-klasse (Low risk) stofzuigers mogen gebruikt worden voor alle stof waarvan de toelaatbare blootstellingswaarde groter is dan 1 mg/m^3 . Deze stofzuigers laten minder dan 1 % van het opgezogen stof door.

M-klasse (Medium risk) stofzuigers mogen gebruikt worden voor alle stof waarvan de toelaatbare blootstellingswaarde groter is dan $0,1 \text{ mg/m}^3$. Deze stofzuigers laten minder dan 0,1 % van het opgezogen stof door en voldoen bovendien aan een aantal bijkomende eisen, waaronder permanente debietcontrole en stofarme lediging.

H-klasse stofzuigers (High risk) moeten gebruikt worden voor stoffen waarvan de max. blootstellingswaarde $< 0,1 \text{ mg/m}^3$ bedraagt. Deze stofzuigers laten minder dan 0,005 % van het opgezogen stof door en moeten ook voldoen aan een aantal bijkomende eisen, zoals permanente debietcontrole en stofarme lediging.

Opgelet: stofzuigers zonder aanduiding van de stofklasse volgens EN60335-2-69 bieden geen enkele garantie op het vlak van persoonlijke veiligheid en zijn derhalve niet geschikt voor professioneel gebruik.

ACCU STOFZUIGERS L-KLASSE XGT



VC007GL, VC006GM: dubbel filtersysteem met automatisch zelfreinigende filter, zonder zuigkrachtonderbreking



- Accu stofzuiger met hoge zuigkracht, vergelijkbaar met model op netstroom
- Stofklasse L, met HEPA-filter
- Nat en droog gebruik, uitgerust met waterniveausensor en waterafvoer
- Automatisch zelfreinigende filter met dubbel filtersysteem
- Inclusief slang 28 mm en 38 mm, gebogen buis en vloerzuigmond
- AWS: de stofzuiger kan automatisch aangestuurd worden door AWS-compatibele powertools

VC007GLZ01

Spanning	72 V (80Vmax)
Bijgeleverde accu's	-
Lader	-
Kuipvolume	40 l
Type	nat/droog
Filterklasse	L (HEPA)
Max. debiet (38 mm slang)	3,7 m ³ /min
Max. debiet (28 mm slang)	2,0 m ³ /min
Max. onderdruk	180 mbar
AWS	✓
Gewicht	18,3 - 20,7 kg
Prijs in €	excl. btw
	incl. btw

ACCU STOFZUIGERS M-KLASSE XGT



De VG006GM heeft een instelling van de slangdiameter en waarschuwingszoemer voor te lage luchtstroom.



- Accu stofzuiger met hoge zuigkracht, vergelijkbaar met model op netstroom
- Stofklasse M
- Nat en droog gebruik, uitgerust met waterniveausensor en waterafvoer
- Automatisch zelfreinigende filter met dubbel filtersysteem
- Inclusief slang 28 mm en 38 mm, gebogen buis en vloerzuigmond
- AWS: de stofzuiger kan automatisch aangestuurd worden door AWS-compatibele powertools

VC006GMZ01

Spanning	72 V (80Vmax)
Bijgeleverde accu's	-
Lader	-
Kuipvolume	40 l
Type	nat/droog
Filterklasse	M
Max. debiet (38 mm slang)	3,7 m ³ /min
Max. debiet (28 mm slang)	2,0 m ³ /min
Max. onderdruk	180 mbar
AWS	✓
Gewicht	18,4 - 20,8 kg
Prijs in €	excl. btw
	incl. btw

STOFZUIGERS L-KLASSE

Klasse L
VC2512L

Klasse L
VC2000L

Klasse L
VC3011L

Klasse L
VC3012L

INCLUSIEF
1 SET ACCESSOIRES



STOFZUIGERS L-, M- EN H-KLASSE

Klasse L
VC2510LX1

Klasse L
VC3210LX1

Klasse M
VC3211MX1

Klasse H
VC3211HX1

INCLUSIEF
1 SET ACCESSOIRES



Automatische filterreiniging
zonder zuigkrachtonderbreking.

Automatische filterreiniging
zonder zuigkrachtonderbreking.

STOFZUIGERS L- EN M-KLASSE

Klasse M
VC2211MX1

Klasse L
VC4210LX

Klasse M
VC4210MX

INCLUSIEF
1 SET ACCESSOIRES



Automatische filterreiniging
zonder zuigkrachtonderbreking.

Automatische filterreiniging
zonder zuigkrachtonderbreking.

Automatische filterreiniging
zonder zuigkrachtonderbreking.



	VC2000L	VC2012L	VC2512L	VC3011L	VC3012L	VC3012M	VC2211MX1
Nominaal vermogen	1000 W	1100 W	1100 W	1000 W	1200 W	1200 W	1050 W
Max. debiet	3,6 m³/min	3,6 m³/min	3,6 m³/min	3,6 m³/min	3,7 m³/min	3,7 m³/min	3,5 m³/min
Max. onderdruk	210 mbar	210 mbar	210 mbar	210 mbar	230 mbar	230 mbar	220 mbar
Bruto kuipvolume	20 l	19 l	23 l	30 l	30 l	30 l	22 l
Gewicht	7,5 kg	7,3 kg	6,3 kg	10,5 kg	10 kg	10 kg	16,3 kg
Prijs in €	excl. btw						
	incl. btw						

	VC2510LX1	VC3210LX1	VC3211MX1	VC3211HX1	VC4210LX	VC4210MX
Nominaal vermogen	1050 W	1050 W	1050 W	1050 W	1200 W	1200 W
Max. debiet	3,5 m³/min	3,5 m³/min	3,5 m³/min	3,5 m³/min	4,5 m³/min	4,5 m³/min
Max. onderdruk	220 mbar	220 mbar	220 mbar	220 mbar	250 mbar	250 mbar
Bruto kuipvolume	32 l	40 l	40 l	40 l	42 l	42 l
Gewicht	10,5 kg	14,5 kg	16,9 kg	16,9 kg	15 kg	15 kg
Prijs in €	excl. btw					
	incl. btw					

Accuveegmachine 40Vmax VS001G

XGT
40Vmax

BL
MOTOR

XPT
EXTREME PROTECTION TECHNOLOGY



Met de VS001G introduceert Makita een zeer veelzijdige accuveegmachine voor zowel binnen- als buitengebruik. De machine kan zowel fijn stof als ook grover vuil opvangen. Met een werkbreedte van 480 mm (650 mm met zijborstel) is deze efficiënt in te zetten in grotere ruimten en ook op verharde zones in open lucht, maar tegelijkertijd is de machine ook zeer wendbaar en compact.



De krachtpatser die alles opruimt

- De 40Vmax technologie garandeert een hoog vermogen, compacte afmetingen en snelle laadtijden.
- De machine maakt gebruik van een BL motor voor de aandrijving van de hoofdborstels en de zijborstel, een BL motor voor het afzuigsysteem en een derde motor voor het elektrisch schoonmaken van de stoffilter door vibratie.
- Twee borstels die tegen elkaar indraaien nemen zowel het fijnstof op als grover afval op zoals zelfs 500-ml PET flesjes.
- De zijborstel aan de rechtse kant laat toe tot tegen een wand aan te reinigen.
- Het afzuigsysteem met HEPA filter houdt fijnstof tegen.
- De hoogte van zowel de hoofdborstel als zijborstel kan zeer gemakkelijk met een draaiknop ingesteld worden, perfect aangepast aan elke toepassing.

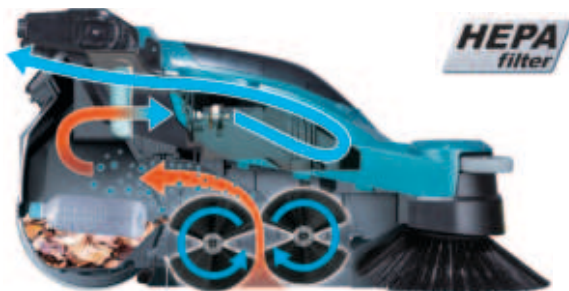

Perfekte controle

- Twee snelheden voor de hoofdborstels onderaan en zijborstel. De lage snelheid maakt de machine extra stil vergroot de autonomie.
- Afzonderlijk inschakelbare zijborstel.
- Afzonderlijk inschakelbare stofafzuiging.
- Activatie van de elektrische filterreiniging.
- Inschakelbare LED verlichting vooraan.

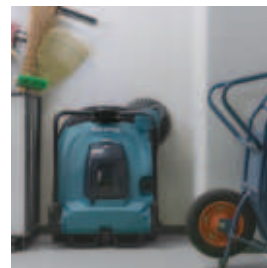

Werkt met één 40Vmax accu, het plaatsen van een tweede vergroot de autonomie. De overschakeling gebeurt automatisch.

Optioneel: multi-adaptor set (1913F5-2) voor het bevestigen van een MACPAC of PDC. De voeding via een PDC vergroot de autonomie.

Optioneel: opvangzak (1913F7-8) met capaciteit van 47 l, ideaal voor grover vuil dat veel plaats inneemt zoals bladeren.

PROMO: GRATIS BL4040F na registratie op www.makita.be bij VS001G

Gemakkelijk te transporteren en op te bergen

- Door het lage gewicht, de opvouwbare duwbeugel en de grote handgreep vooraan is de machine gemakkelijk te transporteren.
- Met een werkbreedte van 480 mm (650 mm met zijborstel) is de machine ook effectief in grotere ruimten maar kan bijvoorbeeld toch ook nog door een deur van 800 mm.
- De machine kan plaatsbesparend verticaal gestockeerd worden.

VS001GZ

Spanning	36 V (40Vmax)
Werkbreedte	480 mm
Werkbreedte met zijborstel	650 mm
Capaciteit (stapsnelheid 4 km/u)	2600 m ² /u
Inhoud standaard opvangbox	24 l
Inhoud opvangzak (optioneel)	47 l
Werktijd in vermogenstand 1-2 (accu 2x BL4080F)	480/200 min
Afmetingen (opgevouwen duwbeugel)	830 x 677 x 467 mm
Gewicht	29.9 - 33.1 kg
Prijis in €	excl. btw
	incl. btw

Accu schrob- en polijstmachine 40Vmax PS001G



NIEUW

De PS001G is een zeer veelzijdige schrob- en polijstmachine voor zowel binnen- als buitengebruik. De machine kan uitgerust worden met een borstel of pad om te reinigen, of een pad voor het aanbrengen van was en het polijsten van oppervlakken. Verschillende borstels en pads zijn beschikbaar voor een groot aantal toepassingen. Door zijn compact formaat en uitstekende wendbaarheid is de machine ideaal voor het werken in kleine ruimten zoals badkamers, douches, keukens en terrassen.

Drie snelheden. Waarschuwingslampje voor lage accucapaciteit.



Verstelbaar handvat met een speciale vorm om gemakkelijk druk te kunnen uitoefenen op de borstel.



De beschermkap voorkomt dat schoonmaakmiddelen zich aan de accu zouden hechten.

XPT (Extreme Protection Technology): goede bescherming tegen indringing van water - op niveau van IPX4.

Telescopische steel met een bereik van 1081 tot 1435 mm.



Efficiënte brushless motor met constante snelheidsregeling.

De flexibele kop volgt het oppervlak perfect waardoor de schijf zeer stabiel draait. Indien gewenst kan de kop ook vastgezet worden met twee hendels.

Verlichting van het werkgebied met twee LED's.



De borstel kan vastgezet en losgemaakt worden zonder deze te moeten aanraken.

De beschermkap voorkomt spatten. Deze kan ook verwijderd worden om dicht tot tegen wanden of in groeven te kunnen schuren.



Vastzetten: de kop op de borstel plaatsen en vooruit laten draaien.



Losmaken: op de borstel duwen en even achteruit laten draaien.

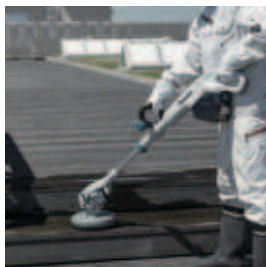

Reinigen & Polijsten

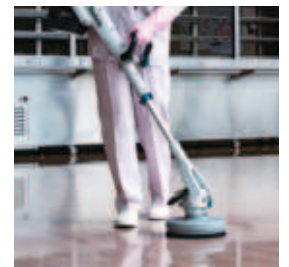

ACCESSOIRES

Borstels voor reiniging

	Type	Toepassing	Ref.	Prijs excl.	Prijs incl.
	Zacht	Reinigen van houten vloeren en terrassen	1914T0-6		
	Medium*	Reinigen van vloeren binnenshuis	1914T1-4		
	Hard	Reinigen van (beton)vloeren buitenshuis en het verwijderen van hardnekkige (vet)vlekken	1914T2-2		
	Hard (met schuurmiddel)	Reinigen van tegels in porselein of gelijkaardige oppervlakken.	1914T3-0		

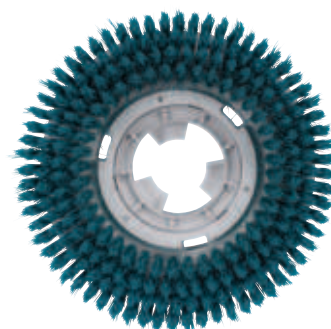

Padhouder en pads voor polijsten

	Type	Kleur	Toepassing	Ref.	Prijs excl.	Prijs incl.
	Zacht*	Wit	Polijsten van oppervlakken met was	1914S5-9		
	Medium*	Rood	Polijsten van oppervlakken met was	1914S6-7		
	Medium*	Blauw	Reingen	1914S7-5		
	Ruw	Zwart	Verwijderen van was	1914S9-1		
	Pad houder set*		Met velcro opname, voor het monteren van pads	1914S4-1		



* Standaard geleverd bij PS001GZ



Waterbestendige tas

Geschikt om vochtige accessoires op te bergen.
1915D1-8
excl.
incl.

		PS001GZ
Spanning		36 V (40Vmax)
Onbelast toerental		150 / 350 / 600 mm ⁻¹
Bijgeleverde accu's/lader		-
Diameter borstel		190 mm
Diameter/dikte pad		200 mm / 25 mm
Lengte		1081 - 1435 mm
Automatische watertoevoer		Neen
Gewicht (BL4020-BL4080F)		4,4 kg - 5,6 kg
Prijs in €	excl. btw	
	incl. btw	

Vrijblijvende adviesprijs van de fabrikant in euro.



BOORHAMERS SDS-PLUS 2 FUNCTIES



	HR2600	HR1841FJ	HR2800
Nominaal vermogen	800 W	470 W	800 W
Slagenergie	2,4 J	1,4 J	2,8 J
Max. Ø beton	26 mm	18 mm	28 mm
AVT	-	✓	-
Vibratieniveau hamerboren	15,5 m/s ²	7,5 m/s ²	20 m/s ²
Gewicht	2,8 kg	2,5 kg	3,4 kg
Prijs in €	excl. btw		
	incl. btw		

COMBIHAMERS SDS-PLUS 3 FUNCTIES



Inclusief automatische boorkop bij HR2630X7

Inclusief Boor- en beitelset 17 stuks bij HR2670FTX2 en HR2631FT12 t.w.v.



- HR2670/HR2670FTX2**
- De krachtige 800 W motor levert 3,0 J slagenergie
 - Hoogste boorsnelheid in zijn klasse
 - Verhoogde duurzaamheid door herziening van de mechaniek
 - HR2670FTX2: met verwisselbare boorkop en LED licht.

	HR2470	HR2630X7	HR2670	HR2670FTX2	HR2631FT12	HR2811FT
Nominaal vermogen	780 W	800 W	800 W	800 W	800 W	800 W
Slagenergie	2,4 J	2,4 J	3,0 J	3,0 J	2,4 J	2,9 J
Max. Ø beton	24 mm	26 mm	26 mm	26 mm	26 mm	28 mm
AVT	-	-	-	-	✓	-
Vibratieniveau hamerboren	15,5 m/s ²	15 m/s ²	16,1 m/s ²	15,7 m/s ²	11,5 m/s ²	15 m/s ²
Verwisselbare boorkop	-	-	-	✓	✓	✓
Gewicht	2,9 - 3,3 kg	2,8 - 3,3 kg	2,9 - 3,4 kg	2,9 - 3,4 kg	2,9 kg	3,6 - 3,9 kg
Prijs in €	excl. btw					
	incl. btw					

COMBIHAMERS SDS-PLUS MET STOF AFZUIGING



Inclusief boor- en beitelset 17 stuks bij HR2651TX12 t.w.v.

Inclusief stofafzuigingsunit DX11 bij HR3012FCWJ



	HR2651TX12	HR3012FCWJ
Nominaal vermogen	800 W	1050 W
Slagenergie	2,2 J	3,9 J
Max. Ø beton	26 mm	30 mm
AVT	✓	✓
Vibratieniveau hamerboren	11,5 m/s ²	9,5 m/s ²
Gewicht	4,2 kg	4,4 kg
Prijs in €	excl. btw	
	incl. btw	

COMBIHAMERS SDS-PLUS



HR3210FCT

HR3210FCT: met anti-vibratie handgreep

INCLUSIEF 1 automatische boorkop (194568-7) bij HR3210FCT



	HR3200C	HR3210FCT
Nominaal vermogen	850 W	850 W
Slagenergie	5,1 J	4,9 J
Max. Ø beton	32 mm	32 mm
AVT	-	✓
Vibratieniveau hamerboren	18 m/s ²	10 m/s ²
Gewicht	4,8 kg	5,4 kg
Prijs in €	excl. btw	
	incl. btw	

COMBIHAMERS SDS-MAX



gratis 5-delige boor- en beitelset P-52445 bij HR4013C, HR4511C en HR5212C t.w.v.



HR4013CV

CV-modellen inclusief stofafzuigset

	HR3541FCX	HR4013C	HR4013CV	HR4511C	HR4511CV	HR5212C
Nominaal vermogen	850 W	1100 W	1100 W	1350 W	1350 W	1500 W
Slagenergie	5,7 J	8,0 J	8,0 J	9,4 J	9,4 J	18,9 J
Max Ø beton	35 mm	40 mm	40 mm	45 mm	45 mm	52 mm
AVT	✓	✓	✓	✓	✓	✓
Vibratieniveau hamerboren	11 m/s ²	5,0 m/s ²	5,0 m/s ²	7,5 m/s ²	7,5 m/s ²	12,5 m/s ²
Gewicht	5,6 kg	6,8 kg	6,8 kg	8,8 kg	8,8 kg	12,1 kg
Prijs in €	excl. btw					
	incl. btw					

STOFZUIGSET VOOR BOOR-EN BREEKHAMERS

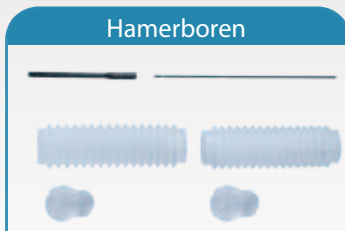

	199142-6	195866-2	196858-4
	HR4013C	HR4511C	HR5212C
Prijs in €	excl. btw		
	incl. btw		

BIKHAMERS SDS-PLUS



HK1820

	HK0500	HK1820	
Nominaal vermogen	550 W	550 W	
Slagfrequentie	2000-3500 /min	0-3200 /min	
Slagenergie	1,8 J	3,1 J	
AVT	-	-	
Triaxiale vibratiewaarde (ah)	9,5 m/s ²	10 m/s ²	
Gewicht	3,2 kg	3,4 kg	
Prijs in €	excl. btw		
	incl. btw		

BREEKHAMERS SDS-MAX



HM1213C

PROMO
gratis 5-delige
beitelset
E-20236 bij
HM0871C

Wist u dat u tijdens de garantieperiode recht hebt op één gratis onderhoudsbeurt? Ontdek er meer over op www.makita.be

AVT
ANTI VIBRATION TECHNOLOGY

SOFT NO LOAD



HM0871C



HM1214C

CV-modellen
inclusief
stofafzuigset

	HM0870C	HM0871C	HM1101C
Nominaal vermogen	1100 W	1100 W	1300 W
Slagfrequentie	1100-2650 /min	1100-2650 /min	1100-2600 /min
Slagenergie	7,6 J	8,1 J	11,5 J
AVT	-	✓	-
Triax. vibratie beitelen (ah)	11,5 m/s ²	8 m/s ²	13,5 m/s ²
Gewicht	5,1 kg	5,8 kg	7 kg
Prijs in €	excl. btw		
	incl. btw		

	HM1111C	HM1203C	HM1213C	HM1214C
Nominaal vermogen	1300 W	1510 W	1510 W	1510 W
Slagfrequentie	1100-2600 /min	950-1900 /min	950-1900 /min	950-1900 /min
Slagenergie	11,2 J	19,1 J	18,6 J	19,9 J
AVT	✓	-	✓	✓
Triax. vibratie beitelen (ah)	8 m/s ²	15,5 m/s ²	7 m/s ²	8 m/s ²
Gewicht	7,7 kg	9,7 kg	10,8 kg	12,3 kg
Prijs in €	excl. btw			
	incl. btw			

STOFAFZUIGING BREEKHAMERS



199144-2



197168-2

		199144-2	197168-2
Geschikt voor		Breekhamers SDS-Max	HM1812 / HM1317C
	Prijs in €	excl. btw	
		incl. btw	

**SOFT
NO LOAD**

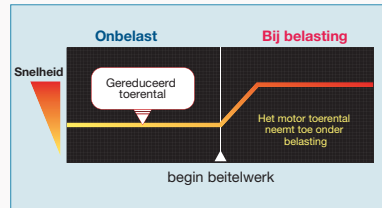

Reduceert automatisch het toerental van de machine om ongewenste trillingen verder te reduceren.

BREEKHAMERS MET ZESKANTOPNAME



**SOFT
NO LOAD** **AVT**
ANTI VIBRATION TECHNOLOGY



HM1812

HM1812:
slagenergie 72,8 J

GRATIS trolley
JM00000674
bij HM1812



HM1511

HM1511/HM1512:
slagenergie 48,9 J

HM1511 / HM1512 :
Uitzonderlijk laag trillings-niveau door anti-vibratie behuizing, actieve trillingsdemping en de soft-no-load regeling



	HM1317C	HM1511	HM1512	HM1812
Nominaal vermogen	1510 W	1850 W	1850 W	2000 W
Slagfrequentie	730-1450 /min	1300 /min	1300 /min	870 /min
Slagenergie	25 J	48,9 J	48,9 J	72,8 J
AVT	✓	✓	✓	✓
Triax. vibratie beitelten (ah)	8,5 m/s ²	6,5 m/s ²	6,5 m/s ²	6,5 m/s ²
Opname hex.	30 mm	30 mm	28,6 mm	28,6 mm
Gewicht	17 kg	19,2 kg	20,4 kg	31,3 kg
Prijs in €	excl. btw			
	incl. btw			

KLOPBOORMACHINES



HP2071FJ

HP1631KSP HP2051FHJ HP2071FJ

	HP1631KSP	HP2051FHJ	HP2071FJ
Nominaal vermogen	710 W	720 W	1010 W
Toerental	0-3200 t.p.m.	0-2900 t.p.m.	0-2900 t.p.m.
Ø Max. staal	13 mm	13 mm	18 mm
Ø Max. hout	30 mm	40 mm	40 mm
Ø Max. steen	16 mm	20 mm	20 mm
Boorkop	1,5-13 mm	1,5-13 mm	1,5-13 mm
Makpac	-	✓	✓
Gewicht	2 kg	2,5 kg	2,6 kg
Prijs in €	excl. btw		
	incl. btw		

BOORMACHINES



DP4011

DP4021

DP4011
Met 2 snelheden

DP2011 DP4003 DP4011 DP4021

	DP2011	DP4003	DP4011	DP4021
Nominaal vermogen	370 W	750 W	720 W	630 W
Toerental	0-4200 t.p.m.	0-700 t.p.m.	0-2900 t.p.m.	0 - 3000 t.p.m.
Ø Max. staal	6,5 mm	13 mm	13 mm	13 mm
Ø Max. hout	15 mm	38 mm	40 mm	30 mm
Boorkop	0,8-6,5 mm	1,5-13 mm	1,5-13 mm	1,5-13 mm
Gewicht	1,1 kg	2,4 kg	2,3 kg	1,6 kg
Prijs in €	excl. btw			
	incl. btw			

DIAMANTKERNBOORMACHINES



DBM131W

DBM131W / DBM230W
Geleverd met boorstandaard



DBM131 DBM131W DBM230W

	DBM131	DBM131W	DBM230W
Nominaal vermogen	1700 W	1700 W	2500 W
Toerental onbelast 1	1100 t.p.m.	1100 t.p.m.	390 t.p.m.
Toerental onbelast 2	2300 t.p.m.	2300 t.p.m.	1040 t.p.m.
Toerental onbelast 3	-	-	1700 t.p.m.
Opname	M18	M18	1-1/4"UNC
Ø Max. beton	132 mm	132 mm	230 mm
Gewicht	6,1 kg	6,1 kg	6,9 kg
Prijs in €	excl. btw		
	incl. btw		

ACCESSOIRES



Diamantboren

Nieuwe beton diamantkernboren voor nat gebruik.

- Langere levensduur dankzij lasergelaste segmenten.
- Totale lengte verhoogd naar 450mm.
- Snellere boorprestatie dankzij chevron-vormige diamantdeeltjes.

Omschrijving	Best. nr.	Ø	Lengte	Opname	Stuks	Prijs excl. btw	Prijs incl. btw
Diamantkernboor	E-19869	32 mm	450 mm	1-1/4"UNC	1		
Diamantkernboor	E-19875	42 mm	450 mm	1-1/4"UNC	1		
Diamantkernboor	E-19881	52 mm	450 mm	1-1/4"UNC	1		
Diamantkernboor	E-19897	62 mm	450 mm	1-1/4"UNC	1		
Diamantkernboor	E-19906	68 mm	450 mm	1-1/4"UNC	1		
Diamantkernboor	E-19912	72 mm	450 mm	1-1/4"UNC	1		
Diamantkernboor	E-19928	82 mm	450 mm	1-1/4"UNC	1		
Diamantkernboor	E-19934	92 mm	450 mm	1-1/4"UNC	1		
Diamantkernboor	E-19940	102 mm	450 mm	1-1/4"UNC	1		
Diamantkernboor	E-19956	107 mm	450 mm	1-1/4"UNC	1		
Diamantkernboor	E-19962	112 mm	450 mm	1-1/4"UNC	1		

Omschrijving	Best. nr.	Ø	Lengte	Opname	Stuks	Prijs excl. btw	Prijs incl. btw
Diamantkernboor	E-19978	117 mm	450 mm	1-1/4"UNC	1		
Diamantkernboor	E-19984	122 mm	450 mm	1-1/4"UNC	1		
Diamantkernboor	E-19990	127 mm	450 mm	1-1/4"UNC	1		
Diamantkernboor	E-20002	132 mm	450 mm	1-1/4"UNC	1		
Diamantkernboor	E-20018	142 mm	450 mm	1-1/4"UNC	1		
Diamantkernboor	E-20024	152 mm	450 mm	1-1/4"UNC	1		
Diamantkernboor	E-20030	162 mm	450 mm	1-1/4"UNC	1		
Diamantkernboor	E-20046	172 mm	450 mm	1-1/4"UNC	1		
Diamantkernboor	E-20052	182 mm	450 mm	1-1/4"UNC	1		
Diamantkernboor	E-20068	202 mm	450 mm	1-1/4"UNC	1		
Diamantkernboor	E-20074	212 mm	450 mm	1-1/4"UNC	1		



P-42151

ADAPTER M18 NAAR 1-1/4" UNC
EXCL. BTW:

HAakse BOORMACHINES



DA3010FJ

DA3010FJ

Nominaal vermogen	450 W
Toerental	0-2400 t.p.m.
Ø Max. staal	10 mm
Ø Max. hout	25 mm
Boorkop	1-10 mm
Gewicht	1,6 kg
Prijs in €	excl. btw
	incl. btw

KERNBOORMACHINE MET MAGNEETVOET



HB350 HB500

Nominaal vermogen	1050 W	1150 W
Toerental onbelast 1	450 t.p.m.	350 t.p.m.
Toerental onbelast 2	850 t.p.m.	650 t.p.m.
Ø Max. staal	35 mm	50 mm
Klemkracht magneetvoet	8000 N	9300 N
Opname	3/4" WELDON	3/4" WELDON
Gewicht	11,5 kg	18,5 kg
Prijs in €	excl. btw	
	incl. btw	

MENGRS



UT1600

UT1400 UT1401 UT1600

Nominaal vermogen	1150 W	1150 W	1600 W
Toerental onbelast 1	0-900 t.p.m.	0-400 t.p.m.	0-440 t.p.m.
Toerental onbelast 2	-	0-730 t.p.m.	0-970 t.p.m.
Toerental belast max.	0-580 t.p.m.	0-450 t.p.m.	0-580 t.p.m.
Schroefdraad spindel	M14	M14	M14
Gewicht	5,2 kg	5,5 kg	7,1 kg
Prijs in €	excl. btw		
	incl. btw		

BOORMACHINE / MENGERS



DS4012

Nominaal vermogen	750 W
Toerental	600 t.p.m.
Ø Max. staal	13 mm
Ø Max. hout	36 mm
Boorkop	2-13 mm
Gewicht	2,8 kg
Prijs in €	excl. btw
	incl. btw

SCHROEFAUTOMATEN

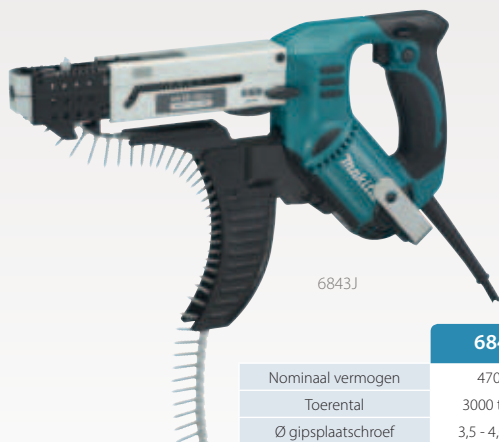

6843J

6844 6843J

Nominaal vermogen	470 W	470 W
Toerental	3000 t.p.m.	6000 t.p.m.
Ø gipsplaat Schroef	3,5 - 4,0 mm	3,5 - 4,0 mm
Schroeflengte	45-75 mm	25-55 mm
Verpakking	Koffer	Makpac
Gewicht	2 kg	2 kg
Prijs in €	excl. btw	
	incl. btw	

SCHROEFMACHINES VOOR GIPSPLAAT



FS2500K: met 1/4" Hex bitopname



FS2500



FS2701K

FS2701K: met koppeling met 6 stappen



schroeflintadapter 191L24-0

79 incl. btw

FS2300K FS2500K FS2701K FS6300RJX2

Nominaal vermogen	570 W	570 W	570 W	570 W
Toerental	0-2500 t.p.m.	0-2500 t.p.m.	0-2500 t.p.m.	0-6000 t.p.m.
Ø gipsplaat Schroef	5 mm	5 mm	5 mm	5 mm
Incl. schroeflintadapter	-	-	-	✓
Gewicht	1,7 kg	1,6 kg	1,7 kg	1,4 kg
Prijs in €	excl. btw			
	incl. btw			

COMFORTABEL WERKEN MET SUPER JOINT SYSTEM II

Zonder SJS

Bladveer absorbeert trillingen en vermindert schokken tijdens het werken

HAAKSE SLIJPER 125 MM

GA5030RSP2

		GA5034	GA5030RK	GA5030RSP2
Nominaal vermogen		720 W	720 W	720 W
Toerental		11000 t.p.m.	11000 t.p.m.	11000 t.p.m.
Ø schijf		125 mm	125 mm	125 mm
Dodemansschakelaar		✓	-	-
Gewicht		1,9 kg	1,8 kg	1,8 kg
Prijs in €	excl. btw			
	incl. btw			

HAAKSE SLIJPER 115 MM

GA4530RK

		GA4530RK
Nominaal vermogen		720 W
Toerental		11000 t.p.m.
Ø schijf		115 mm
Gewicht		1,8 kg
Prijs in €	excl. btw	
	incl. btw	

HAAKSE SLIJPER 125 MM

9558HNRGK3

9558HNRGK3: geleverd met 1 afbraamschijf en 2 diamantschijven

125 MM

		9558HNRGZ	9558HPGY	9558HNRGK3
Nominaal vermogen		840 W	840 W	840 W
Toerental		11000 t.p.m.	11000 t.p.m.	11000 t.p.m.
Ø schijf		125 mm	125 mm	125 mm
Dodemansschakelaar		-	✓	-
Gewicht		2,1 kg	2,1 kg	2,1 kg
Prijs in €	excl. btw			
	incl. btw			

9558HPGY is uitgerust met een dodemans-schakelaar: de motor schakelt uit bij loslaten van schakelaar voor verhoogde veiligheid.

HAAKSE SLIJPER 125 MM X-LOCK



X-LOCK
Snel en veilig schijven bevestigen via een kliksysteem.



GA5080RX03

GA5080RX03

Nominaal vermogen	1400 W
Toerental	12000 t.p.m.
Ø schijf	125 mm
Verpakking	Makpac
Gewicht	2,5 – 3,6 kg
Prijs in €	excl. btw
	incl. btw

HAAKSE SLIJPERS 125 MM



GA5040C



SA5040C

	GA5040RZ	GA5040RKDJ	GA5040C	GA5040CJD	SA5040C
Nominaal vermogen	1100 W	1100 W	1400 W	1400 W	1400 W
Toerental	11000 t.p.m.	11000 t.p.m.	2800-11000 t.p.m.	2800-11000 t.p.m.	2000-7800 t.p.m.
Heropstartbeveiliging	✓	✓	✓	✓	✓
Mechanische rem	-	-	-	-	-
Type schakelaar	Schuifschakelaar met vergrendeling	Schuifschakelaar met vergrendeling	Schuifschakelaar met vergrendeling	Schuifschakelaar met vergrendeling	Schuifschakelaar met vergrendeling
Verpakking	Karton	Makpac	Karton	Makpac	Karton
Gewicht	2,4 kg	2,4 kg	2,4 kg	2,4 kg	2,2 kg
Meegeleverde accessoires	-	2 x diamantschijf	-	2 x diamantschijf	-
Prijs in €	excl. btw				
	incl. btw				

HAAKSE SLIJPERS 125 MM / 150 MM



9565PCV01

9565PCV01 & 9566PCV01:
Antivibratiehandgreep en dodemansschakelaar.



GA5050R: grote lepelschakelaar + gereedschaploze beschermkap

	GA5050R	9565CRX1	9565PCV01	GA6040C	9565HRZ	9565CVR
Nominaal vermogen	1300 W	1400 W	1400 W	1400 W	1100 W	1400 W
Toerental	11000 t.p.m.	11000 t.p.m.	2800-11500 t.p.m.	4000-9000 t.p.m.	12000 t.p.m.	2800 - 12000 t.p.m.
SJS	-	✓	✓	✓	✓	✓
Ø schijf	125 mm	125 mm	125 mm	150 mm	125 mm	125 mm
Type schakelaar	Lepelschakelaar zonder vergrendeling	Schuifschakelaar met vergrendeling	Lepelschakelaar zonder vergrendeling	Schuifschakelaar met vergrendeling	Schuifschakelaar met vergrendeling	Schuifschakelaar met vergrendeling
Heropstartbeveiliging	✓	✓	-	✓	✓	✓
Gewicht	2,5 kg	2,6 kg	2,6 kg	2,6 kg	2,3 kg	2,3 kg
Prijs in €	excl. btw					
	incl. btw					

HAAKSE SLIJPERS 125 MM



GA5021CY

GA5021CYX1:
Inclusief antivibratiegreep en Ezynut sluitmoer

	GA5021C	GA5021CY	GA5021CYX1
Nominaal vermogen	1450 W	1450 W	1450 W
Toerental	10000 t.p.m.	10000 t.p.m.	10000 t.p.m.
Ø schijf	125 mm	125 mm	125 mm
Dodemansschakelaar	-	✓	✓
Gewicht	3 kg	3 kg	3 kg
Prijs in €	excl. btw		
	incl. btw		

10x
Doorslijpschijven
in blik



Ref.	Ø (mm)	Dikte (mm)	Ø asgat (mm)	Prijs	
				excl. btw	incl. btw
D-18770-10	125	1,2	22,23		

HAAKSE SLIJPERS 125 MM

- Bestand tegen langdurige hoge belasting dankzij verbeterde koeling
- Greepomtrek van slechts 205 mm
- Mechanische rem (GA5091, GA5093, GA5094)
- De AFT functie stopt de motor ogenblikkelijk wanneer de schijf blokkeert

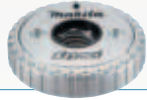

PROMO

gratis snelsluitmoer EZYNUT 195354-9

	GA5092X01	GA5090X01	GA5091X01	GA5095X01	GA5094	GA5093X01
Nominaal vermogen	1900 W	1900 W	1900 W	1900 W	1900 W	1900 W
Toerental	11500 min ⁻¹	2800-11500 min ⁻¹	2800-11500 min ⁻¹	11500 min ⁻¹	11500 min ⁻¹	2800-11500 min ⁻¹
Variabel toerental	-	✓	✓	-	-	✓
Mechanische rem	-	-	✓	-	✓	✓
Type Schakelaar	Schuifschakelaar	Schuifschakelaar	Schuifschakelaar	Lepelschakelaar	Lepelschakelaar	Lepelschakelaar
Dodemansschakelaar	-	-	-	✓	✓	✓
Gewicht	2,6 - 3,8 kg	2,6 - 3,8 kg	2,8 - 4,0 kg	2,7 - 3,8 kg	2,9 - 4,0 kg	2,9 - 4,0 kg
Prijs in €	excl. btw					
	incl. btw					

ACCESSOIRES

	Omschrijving	Artikel	Diameter	Dikte	Asgat	Reductiering	Specificatie	Hoogte segment	Verpakkings-eenheid	Prijs excl. btw	Prijs incl. btw
NEW	Doorslijpschijf staal	P-53023	125 mm	1,0 mm	22,23 mm		A60R-BF		1		
	Doorslijpschijf inox	P-53045	125 mm	1,0 mm	22,23 mm		A60S-BF		1		
	Doorslijpschijf inox 'Fast cutting'	E-22953	125 mm	0,8 mm	22,23 mm		Z60V-BF		1		
	Doorslijpschijf inox 'Fast cutting'	E-22953-12	125 mm	0,8 mm	22,23 mm		Z60V-BF		12		
	Diamantschijf Comet	B-12778	125 mm	2,0 mm	22,23 mm	20 mm		10 mm	1		
	Doorslijpschijf staal	P-05773	230 mm	2,5 mm	22,23 mm		A30S4-BF		1		
	Doorslijpschijf inox	E-13764	230 mm	1,9 mm	22,23 mm		A60U-BF		1		
	Diamantschijf Nebula	B-54025	230 mm	2,4 mm	22,23 mm	20 mm		10 mm	1		

BORSTELS VOOR SLIJPERS

	Artikel	Diameter	Draaddikte	Draadtype	Opname	Toepassing	Prijs excl. btw	Prijs incl. btw
	D-77453	75	0,3 mm	RVS, gegolfd	M14	Ruwe oppervlakte		
	D-77497	75	0,3 mm	RVS, geknoopt	M14	Ruwe oppervlakte, snel		
	D-77512	115	0,3 mm	RVS, gegolfd	M14	Plaatselijke behandeling, recht		
	D-77562	115	0,3 mm	RVS, gegolfd	M14	Plaatselijke behandeling, gebogen		
	D-77534	115	0,3 mm	RVS, geknoopt	M14	Hoeken, recht		
	D-77584	115	0,3 mm	RVS, geknoopt	M14	Hoeken, gebogen		

HAAKSE SLIJPERS 180 MM



GA7082

GA7070X1

		GA7050	GA7082	GA7070X1	GA7070YX1
Nominiaal vermogen		2000 W	2800 W	2800 W	2800 W
Toerental		8500 t.p.m.	8500 t.p.m.	8500 t.p.m.	8500 t.p.m.
Dodemansschakelaar		✓	-	-	✓
Draibare achterhandgreep		-	-	✓	✓
Mechanische rem		-	-	✓	✓
Gewicht		4,5 kg	6,0 kg	6,2 - 6,7 kg	6,1 - 6,6 kg
Prijs in €	excl. btw				
	incl. btw				

HAAKSE SLIJPERS 230 MM



GA9061R

GA9082



GA9060KD

Incl. diamantschijf

		GA9050	GA9060	GA9060KD	GA9082	GA9061R
Nominiaal vermogen		2000 W	2200 W	2200 W	2700 W	2200 W
Toerental		6600 t.p.m.	6600 t.p.m.	6600 t.p.m.	6600 t.p.m.	6600 t.p.m.
Soft start		-	-	-	✓	✓
Dodemansschakelaar		✓	✓	✓	-	-
Draibare achterhandgreep		-	-	-	-	-
Heropstartbeveiliging		-	-	-	-	✓
Gewicht		4,7 kg	5,6 kg	5,6 kg	6,1 kg	5,7 kg
Prijs in €	excl. btw					
	incl. btw					

HAAKSE SLIJPERS 230 MM



GA9040RF01

GA9030SF01

GA9070YX1

GA9071YX1:
Met gesloten handgreep

		GA9030SF01	GA9030RF01	GA9040SF01	GA9040RF01	GA9080X1	GA9070YX1	GA9071YX1
Nominiaal vermogen		2400 W	2400 W	2600 W	2600 W	2700 W	2800 W	2800 W
Toerental		6600 t.p.m.	6600 t.p.m.	6600 t.p.m.	6600 t.p.m.	6600 t.p.m.	6600 t.p.m.	6600 t.p.m.
Dodemansschakelaar		✓	-	✓	-	-	✓	✓
Draibare achterhandgreep		✓	✓	✓	✓	✓	✓	✓
Antivibratie zijhandgreep		✓	✓	✓	✓	-	✓	✓
Soft start		✓	✓	✓	✓	✓	✓	✓
Heropstartbeveiliging		-	✓	-	✓	✓	✓	✓
Mechanische rem		-	-	-	-	-	✓	✓
Gewicht		6,3 kg	6,5 kg	6,7 kg	6,9 kg	6,4 kg	6,3 - 8,5 kg	6,3 - 8,5 kg
Prijs in €	excl. btw							
	incl. btw							

STEMPELSLIJERS



	GD0600	GD0603	GD0800C	GD0810C	GD0801C	GD0811C	GS5000
Nominaal vermogen	400 W	240 W	750 W	750 W	750 W	750 W	750 W
Toerental	25000 t.p.m.	28000 t.p.m.	7000-28000 t.p.m.	1800-7000 t.p.m.	7000-28000 t.p.m.	1800-7000 t.p.m.	5600 t.p.m.
Ø spantang - bereik	6 mm	6 mm	6-8 mm	6-8 mm	6-8 mm	6-8 mm	20 mm
Ø spantang - inbegrepen	6 mm	6 mm	6 mm	6 mm	6 mm	6 mm	20 mm
Lepelschakelaar	✓	-	-	-	✓	✓	-
Dodemans	-	-	-	-	✓	✓	✓
Gewicht	1,7 kg	0,97 kg	1,7 kg	1,7 kg	1,7 kg	2,0 kg	5,0 kg
Prijs in €	excl. btw						
	incl. btw						



COMBOPACK SLIJERS

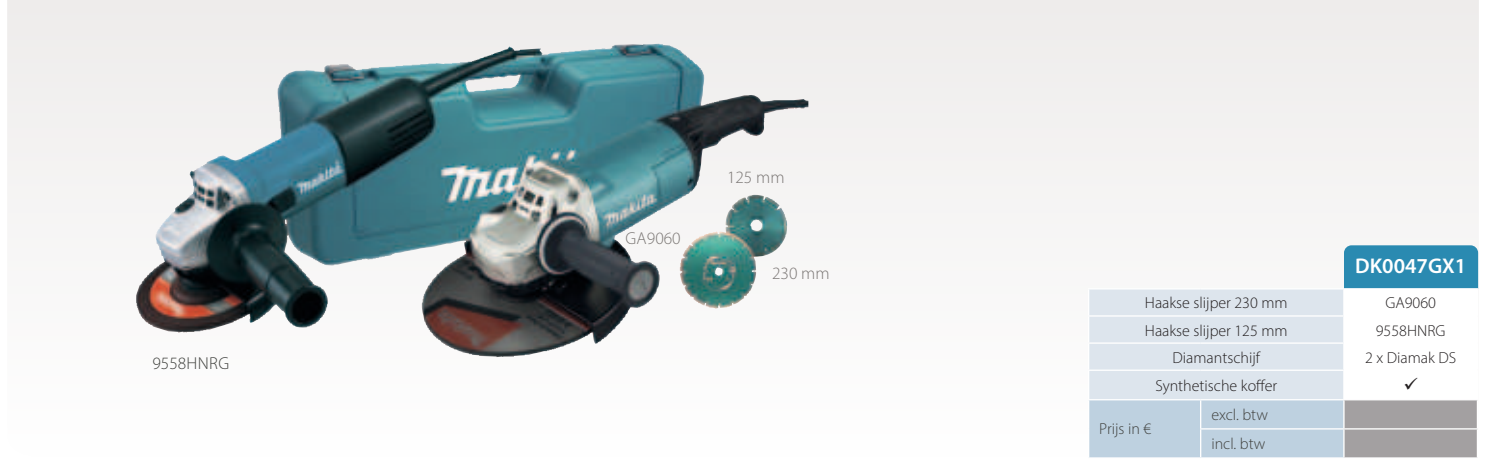

		DK0047GX1
Haakse slijper 230 mm		GA9060
Haakse slijper 125 mm		9558HNRG
Diamantschijf		2 x Diamak DS
Synthetische koffer		✓
Prijs in €	excl. btw	
	incl. btw	

COMBOPACK SCHUURMACHINE + STOFZUIGER



		DK6525
Schuurmachine		BO6050J
Stofzuiger		VC2510LX1
Prijs in €	excl. btw	
	incl. btw	

METAALAFKORTMACHINES

LC1230N

- Inclusief HM zaagblad
- verstekhoek instelbaar op 45°



LW1400X



LC1230N

	LW1400X	LC1230N
Nominaal vermogen	2200 W	1750 W
Type schijf	doorslijpschijf	zaagblad
Toerental	3800 t.p.m.	1300 t.p.m.
Zaagdiepte (90°)	115 mm	100 mm
Ø Zaagblad	355 mm	305 mm
Gewicht	17,2 kg	19,3 kg
Prijs in €	excl. btw	
	incl. btw	

BETONSCHAVEN



PC5001C
Geleverd met
komschijf
B-12289



PC5010C

PC50001C

PC5010C:
Instelbaar toerental

	PC5010C	PC5001C
Nominaal vermogen	1400 W	1400 W
Ø schijf	125 mm	125 mm
Gewicht	2,5 kg	5,1 kg
Prijs in €	excl. btw	
	incl. btw	

MUURFREZEN



SG150



SG181

	SG1251J	SG150	SG181
Nominaal vermogen	1400 W	1800 W	2150 W
Max. slijpdiepte	30 mm	45 mm	60 mm
Sleufbreedte	6-30 mm	7-35 mm	7-43 mm
Ø schijf	125 mm	150 mm	180 mm
Gewicht	4,4 kg	5,7 kg	6 kg
Prijs in €	excl. btw		
	incl. btw		

DIAMANTZAAG



4114S

Nominaal vermogen	2400 W
Max. slijpdiepte	125 mm
Ø schijf	350 mm
Ø asgat	25,4 mm
Gewicht	10,8 kg
Prijs in €	excl. btw
	incl. btw

DIAMANTZAAG



4100KB

Nominaal vermogen	1400 W
Zaagdiepte (90°)	40 mm
Ø Zaagblad	125 mm
Gewicht	3,0 kg
Prijs in €	excl. btw
	incl. btw

SLAGMOERSLEUTELS



TW0200J
TW0350J
6906J

TW0350J

	TW0200J	TW0350J	6906J	TW1000
Nominaal vermogen	380 W	400 W	650 W	1300 W
Max. koppel	200 Nm	350 Nm	588 Nm	1000 Nm
Bitopname	1/2" vierkant	1/2" vierkant	3/4" vierkant	1" vierkant
Gewicht	2,2 kg	3 kg	5,6 kg	8,6 kg
Prijs in €	excl. btw			
	incl. btw			

HETELUCHTPISTOLEN



HG6531CK



HG5030K

	HG5030K	HG6031VK	HG6531CK
Vermogen	1600 W	1800 W	2000 W
Temperatuurbereik	350-500 °C	50-600 °C	50-650 °C
Temperatuurstelling	2 niveaus	9 niveaus	Elektronisch in stappen van 5°C
Debiet	300 / 500 l/min	250 / 500 l/min	200 / 550 l/min
Gewicht	0,56 kg	0,67 kg	0,71 kg
Prijs in €	excl. btw		
	incl. btw		

KNABBELSCHAREN



JN3201J

	JN1601	JN3201J
Nominaal vermogen	550 W	710 W
Max. dikte staal	1,6 mm	3,2 mm
Gewicht	1,6 kg	3,4 kg
Prijs in €	excl. btw	
	incl. btw	

PLAATSCHAREN



JS1602J

	JS1601J	JS1602J	JS3201J
Nominaal vermogen	380 W	380 W	710 W
Aantal zaagbewegingen	4500 /min	4000 /min	1600 /min
Max. dikte staal	1,6 mm	1,6 mm	3,2 mm
Gewicht	1,4 kg	1,6 kg	3,4 kg
Prijs in €	excl. btw		
	incl. btw		

METAALCIRKELZAAG



4131

Nominaal vermogen	1100 W
Toerental	3500 t.p.m.
Zaagdiepte (90°)	63 mm
Ø Zaagblad	185 mm
Gewicht	5,1 kg
Prijs in €	excl. btw
	incl. btw

GROEFFREES



CA5000XJ

Nominaal vermogen	1300 W
Toerental	2200-6400 t.p.m.
Ø Zaagblad	118 mm
Gewicht	5,1 kg
Prijs in €	excl. btw
	incl. btw

SLIJPMOLENS



GB801

	GB602W	GB801
Nominaal vermogen	250 W	550 W
Toerental	2850 t.p.m.	2850 t.p.m.
Ø Slijpsteen	150 mm	205 mm
Gewicht	9 kg	19,8 kg
Prijs in €	excl. btw	
	incl. btw	

LINTZAAGMACHINE

B-42581
Schuurbanden 20 x 2240 mm
Rood • Korrel 80

B-42597
Schuurbanden 20 x 2240 mm
Rood • Korrel 120

JM21000330
Adapterset voor schuurbanden



LB1200F

Nominaal vermogen	900 W
Breedte zaaglint	6-16 mm
Gewicht	81,2 kg
Prijs in €	excl. btw
	incl. btw

RECIPROZAGEN



JR3070CT

		JR3051TK	JR3061T	JR3070CT
Nominaal vermogen		1200 W	1250 W	1510 W
Aantal zaagbewegingen		0-3000 /min	0-2800 /min	0-2800 /min
AVT		-	-	✓
Pendelinstelling		-	-	✓
Slaglengthe		30 mm	32 mm	32 mm
Vibratieniveau		19,5 m/s ²	23,5 m/s ²	8,5 m/s ²
Gewicht		3,2 kg	4,4 kg	4,4 kg
Prijs in €	excl. btw			
	incl. btw			

LAMELLENFREES



Aanslagplaat met tandheugelverstelling voor een snelle en precieze aanpassing aan de materiaaldikte.

Revolver diepte-instelling met 6 preselecties voor een snelle afstelling.



Kantelbare voetplaat met handige vergrendelingshendel en automatische stops op 0°, 45° en 90°.

		PJ7000J
Nominaal vermogen		700 W
Toerental		11000 t.p.m.
Ø zaagblad		100 mm
Asgat		22 mm
Gewicht		2,5 kg
Prijs in €	excl. btw	
	incl. btw	

MULTITOOL



INCLUSIEF:
Set van 9 accessoires,
30 schuurvellen en 1 afzuigset



GEREEDSCHAPSLOZE
ACCESSOIREWISSEL

		TM3010CX3J
Nominaal vermogen		320 W
Oscillatiefrequentie		6000-20000/min
Oscillatiehoek		3,2°
Gewicht		1,6 kg
Prijs in €	excl. btw	
	incl. btw	

VANDIKTEBANK



		2012NB
Nominaal vermogen		1650 W
Toerental		8500 t.p.m.
Breedte		304 mm
Max. doorlaathoogte		155 mm
Max. spaanafname		3 mm
Gewicht		28,1 kg
Prijs in €	excl. btw	
	incl. btw	

KETTINGFREZEN

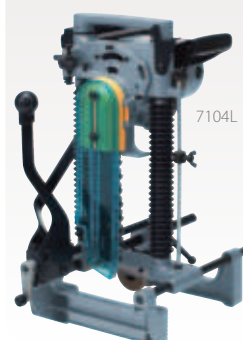

		7104L	7104L-30
Nominaal vermogen		1140 W	1140 W
Toerental		3200 t.p.m.	3200 t.p.m.
Kettingsnelheid onbelast		5 m/s	5 m/s
Ketting		16,5 mm	30 mm
Gatbreedte		16,5-30 mm	30-45 mm
Gatlengthe		54-130 mm	54-130 mm
Gewicht		17,3 kg	17,3 kg
Prijs in €	excl. btw		
	incl. btw		

BOVENFREZEN



RP1111CJ



RP2302FC07

RP2302FC07: Inclusief langsgleider met fijnafstelling

	RP0900J	RP1111CJ	RP1802FX02	RP2302FC07
Nominaal vermogen	900 W	1100 W	1850 W	2300 W
Toerental	27000 t.p.m.	8000 - 27500 t.p.m.	23000 t.p.m.	9000-22000 t.p.m.
Max. induikdiepte	35 mm	57 mm	70 mm	70 mm
Ø Spantang - bereik	6-8 mm	6-8 mm	6-12 mm	6-12 mm
Ø Spantang - inbegrepen	8 mm	8 mm	6, 8, 12 mm	6, 8, 12 mm
Verpakking	Makpac	Makpac	Karton	Makpac
Gewicht	2,7 kg	3,3 kg	6,2 kg	6,1 kg
Prijs in €	excl. btw			
	incl. btw			

KANTENFREZEN



3711



3712

3712: Inclusief kantelbare zool

	3711	3712
Nominaal vermogen	530 W	530 W
Toerental	32000 t.p.m.	32000 t.p.m.
Max. induikdiepte	42 mm	42 mm
Spantang	6 mm	6 mm
Gewicht	1,5 kg	1,7 kg
Prijs in €	excl. btw	
	incl. btw	

BOVEN- EN KANTENFREES



4 MACHINES IN 1

- Rechte kantenrees
- Verstelbare kantenrees
- Kantenrees met verschoven spindel
- Bovenrees

Rechte kantenrees
Regelbare freesdiepte van 0 tot 40 mm

Verstelbare kantenrees
Hoekinstelling tussen -30° en 45°

Kantenrees met verschoven spindel om zo dicht mogelijk tegen een obstakel te werken

Bovenrees
Diepteregeling per 1/10 van een mm van 0 tot 35 mm

RT0702CX3J

Nominaal vermogen	710 W
Toerental	10000-30000 t.p.m.
Max. induikdiepte	35 mm
Ø Spantang - bereik	6 - 8 mm
Ø Spantang - inbegrepen	6 mm, 8 mm
Gewicht	1,8 kg
Prijs in €	excl. btw
	incl. btw

SCHAVEN



KP0810CJ

	KP0800J	KP0810J	KP0810CJ	1100	1911BJ	1806B	KP312S
Nominaal vermogen	620 W	850 W	1050 W	950 W	900 W	1200 W	2200 W
Toerental	17000 t.p.m.	16000 t.p.m.	12000 t.p.m.	16000 t.p.m.	16000 t.p.m.	18000 t.p.m.	12000 t.p.m.
Breedte	82 mm	82 mm	82 mm	82 mm	110 mm	170 mm	312 mm
Max. spaanafname	2,5 mm	4 mm	4 mm	3 mm	2 mm	2 mm	3,5 mm
Gewicht	2,6 kg	3,3 kg	3,4 kg	5,1 kg	4,3 kg	9,0 kg	18,4 kg
Prijs in €	excl. btw						
	incl. btw						

DECOUPEERZAGEN



4350FCTJ



4351FCTJ



JV0600J



4329K



	4326	4329K	JV0600J	4350FCTJ	4351FCTJ
Nominaal vermogen	450 W	450 W	650 W	720 W	720 W
Aantal zaagbewegingen	3100 /min	500-3100 /min	500-3100 /min	800-2800 /min	800-2800 /min
Max. capaciteit hout	65 mm	65 mm	90 mm	135 mm	135 mm
Makpac	-	-	✓	✓	✓
Gewicht	1,8 kg	1,9 kg	2,4 kg	2,6 kg	2,5 kg
Prijs in €	excl. btw				
	incl. btw				

COMBOPACK



SP6000J



M-Force



4351FCTJ

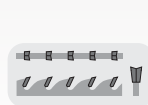

MEU029J

Invalcirkelzaag	SP6000J
Decoupeerzaag	4351FCTJ
Geleiderail 1400 mm	194368-5
Extra cirkelzaagblad	B-32007
Decoupeerzaagbladen	5
Draagtas	E-05664
Prijs in €	excl. btw
	incl. btw

INVALCIRKELZAAG



SP6000J1

Nominaal vermogen	1300 W
Zaagdiepte (90°)	57 mm
Zaagdiepte (45°)	40 mm
Max. zaagdiepte (48°)	38 mm
Ø Zaagblad	165 mm
Gewicht	4,4 kg
Prijs in €	excl. btw
	incl. btw

Bij model SP6000J1
2 x geleiderail 1,4 m
+ koppelstrips



CIRKELZAGEN



5008MGJX



Zaagblad
gratis bij 5008MGJX



HS7101JX



2 x zaagblad 12 tanden
bij HS7101JX
2 x zaagblad 16 tanden bij
5903RKX1



HS0600



5143R

	HS6601	HS6101J	HS7601J	HS7101JX	5008MGJX	5903RKX1	HS0600	5143R
Nominaal vermogen	1050 W	1100 W	1200 W	1400 W	1800 W	2000 W	2000 W	2200 W
Zaagdiepte (90°)	54,5 mm	54,5 mm	66 mm	67 mm	75,5 mm	85 mm	101 mm	130 mm
Ø Zaagblad	165 mm	165 mm	190 mm	190 mm	210 mm	235 mm	270 mm	355 mm
Gewicht	3,7 kg	3,7 kg	4,0 kg	4,0 kg	5,1 kg	7,2 kg	6,9 kg	14,0 kg
Prijs in €	excl. btw							
	incl. btw							

TAFEL-, AFKORT- EN VERSTEKZAGEN



LF1000

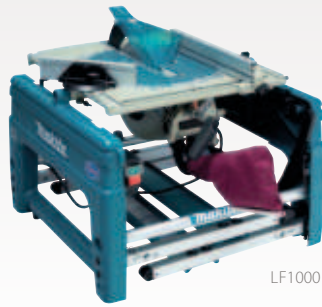

LF1000



LH1201FL

SNELLE OMBOUW
VAN TAFEL- NAAR
AFKORTZAAGFUNCTIE

Verstekhoek	LH1040	LH2101	LF1000
	90°	91 x 95 mm 69 x 130 mm	95 x 155 mm 62 x 200 mm
45°	69 x 85 mm	62 x 125 mm	50 x 150 mm

		LH1040F	LH1201FL	LF1000
Nominaal vermogen		1650 W	1650 W	1650 W
Ø Zaagblad		260 mm	305 mm	260 mm
Gewicht		14,3 kg	20,7 kg	36 kg
Prijs in €	excl. btw			
	incl. btw			

AFKORT-VERSTEKZAAG



Kantelbaar naar links tot 45°

		LS1040N
Nominaal vermogen		1650 W
Ø Zaagblad		260 mm
Max. zaagdiepte 0°		91 x 95 mm
Max. zaagdiepte 45°		91 x 67 mm
Gewicht		12,4 kg
Prijs in €	excl. btw	
	incl. btw	

BOUWCIRKELZAAG



		2712
Nominaal vermogen		2000 W
Ø Zaagblad		315 mm
Max. zaagdiepte 0°		85 mm
Max. zaagdiepte 45°		58 mm
Gewicht		52,9 kg
Prijs in €	excl. btw	
	incl. btw	

TAFELZAAG MET ONDERSTEL



		2704NX1
Nominaal vermogen		1650 W
Ø Zaagblad		260 mm
Gewicht		34,9 kg
Prijs in €	excl. btw	
	incl. btw	

TAFELZAAG



Optioneel accessoire:
JM27000300
Onderstel MLT100N



		MLT100N
Nominaal vermogen		1500 W
Ø Zaagblad		260 mm
Gewicht		34,7 kg
Prijs in €	excl. btw	
	incl. btw	

TELESCOPISCHE AFKORT-VERSTEKZAGEN

PROMO

Gratis onderstel DEBWST06 t.w.v. bij LS1019L/LS1219L

Model	DEBWST06 - Onderstel
LS1019	✓ 
LS1219	✓ 

Max. lengte: 2550 mm

Nieuwe bevestigingsklemmen voor het bevestigen van verstekzagen op onderstellen DEBWST06 en DEAWST07



JM00000219

LS0816F

- Radiaal afkortzaag met maximale werkhoogte van 65 mm
- Nauwkeurige weergave van zaaglijn door gebruik van schaduwstelsysteem
- Voorzien van ingebouwde materiaal-stop en zijdelingse steunen

LS1110F

- Radiaal afkortzaag met maximale werkhoogte van 91 mm
- Nauwkeurige weergave van zaaglijn door gebruik van schaduwstelsysteem
- Voorzien van ingebouwde materiaal-stop en zijdelingse steunen

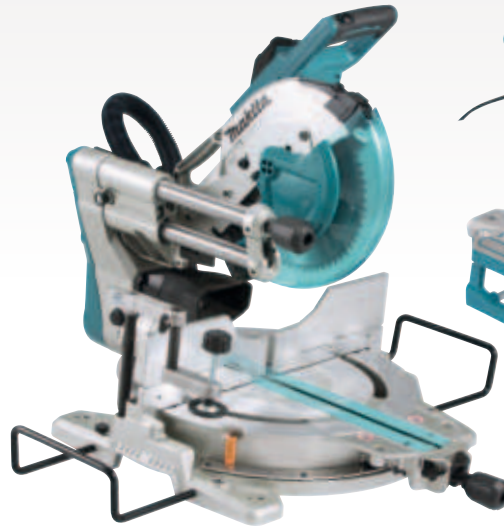

LS1019L



LS0816F

Verstekhoek	LS1219L - Snijhoek		
	45° links	0°	45° rechts
0°	71x363 mm	107x363 mm	54x363 mm
45° L EN R	71x255 mm	107x255 mm	54x255 mm
60° L EN R	-	107x178 mm	-
PLINTEN	-	171 mm	-

Verstekhoek	LS1019L - Snijhoek		
	45° links	0°	45° rechts
0°	61x279 mm	91x279 mm	43x279 mm
45° L EN R	61x197 mm	91x197 mm	43x197 mm
60° L EN R	-	91x139 mm	-
PLINTEN	-	133 mm	-

Verstekhoek	LS0815FL - Snijhoek		
	45° links	0°	5° rechts
0°	50x305 mm	65x305 mm	60x305 mm
45° L EN R	50x215 mm	65x215 mm	-
60° R	-	65x150 mm	-

Verstekhoek	LS1018LN - Snijhoek		
	45° links	90°	45° rechts
0°	50x310 mm	91x310 mm	31x310 mm
45° L EN R	50x220 mm	91x220 mm	31x220 mm
60° R	-	91x153 mm	-

Verstekhoek	LS0714FLB - Snijhoek		
	45° links	90°	45° rechts
0°	40x300 mm	52x300 mm	40x300 mm
45° L EN R	40x212 mm	52x212 mm	-
57° R	-	52x163 mm	-

	LS0816F	LS0815FLN	LS1110F	LS1018LN	LS0714LN	LS1019L	LS1219L
Nominaal vermogen	1200 W	1400 W	1450 W	1430 W	1010 W	1510 W	1800 W
Ø zaagblad	216 mm	216 mm	260 mm	260 mm	190 mm	260 mm	305 mm
DXT	-	-	-	-	-	✓	✓
Gewicht	13,9	14,2 kg	16,4 kg	19,9 kg	13,4 kg	26,3 kg	29,5 kg
Prijs in €	excl. btw						
	incl. btw						

DXT
Deep and Exact Cutting Technology

De gepatenteerde constructie met driefoudige tandwieloverbrenging en uitsparing achter de flens laat toe om een groter deel van het zaagblad te benutten. Daardoor kunnen ook hoge plinten verticaal of in verstek afgekort worden.



ONDERSTEL AFKORT-VERSTEKZAGEN

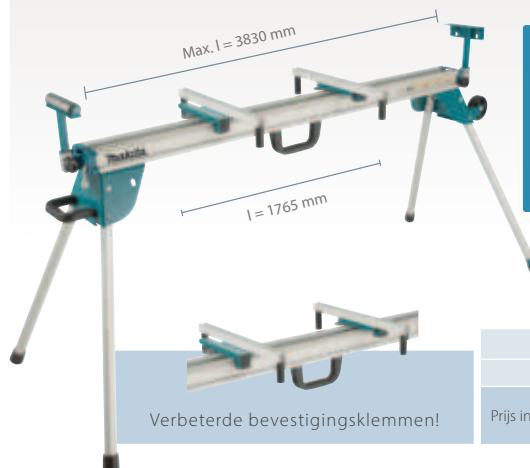

Verbeterde bevestigingsklemmen!

- Ideaal voor het zagen van lange materialen
- Vernieuwde bevestigingsklemmen met een veilig en handig kliksysteem om moeiteloos verstekzagen te installeren en te demonteren.
- Gemakkelijk te transporteren

DEAWST07	
Afmetingen	1765 (l) x 750 (b) x 850 (h) mm
Max. lengte	3830 mm
Prijs in €	excl. btw
	incl. btw

HANDPALMVLAKSCHUURMACHINES



BO4565K



	BO4556K	BO4555K	BO4558	BO4565K
Nominaal vermogen	200 W	200 W	200 W	200 W
Afmetingen schuurvoet	112 x 102 mm	112 x 102 mm	112 x 102 mm	112 x 190 mm
Bevestiging	Klem	Velcro & klem	Klem	Velcro Driehoekspunt
Materiaal schuurvoet	Kunststof	Kunststof	Aluminium	Kunststof
Aantal schuurbewegingen	14000/min	14000/min	14000/min	14000/min
Schuuruitslag	1,5 mm	1,5 mm	1,5 mm	1,5 mm
Gewicht	1,1 kg	1,1 kg	1,2 kg	1,2 kg
Prijs in €	excl. btw			
	incl. btw			



VLAKSCHUURMACHINES MET VARIABLE SNELHEID



BO3711



	BO3711	BO4900VJ
Nominaal vermogen	190 W	330 W
Afmetingen schuurvoet	93 x 185 mm	115 x 232 mm
Aantal schuurbewegingen	4000-11000/min	4000-10000/min
Schuuruitslag	2,0 mm	2,6 mm
Gewicht	1,6 kg	2,7 kg
Prijs in €	excl. btw	
	incl. btw	

BANDSCHUURMACHINES



9403J:
Zeer krachtig,
ideaal voor intensief
schuurwerk

9911J
9403J



9403J



9911J



9032



	9911J	9924DB	9903J	9031	9032	9920J	9404J	9403J
Nominaal vermogen	650 W	850 W	1010 W	550 W	500 W	1010 W	1010 W	1200 W
Bandsnelheid	75-270 m/min	400 m/min	210-440 m/min	200-1000 m/min	300-1700 m/min	210-440 m/min	210-440 m/min	500 m/min
Schuurband	75 x 457 mm	75 x 610 mm	75 x 533 mm	30 x 533 mm	9 x 533 mm	75 x 610 mm	100 x 610 mm	100 x 610 mm
Gewicht	2,7 kg	4,8 kg	4,3 kg	2,1 kg	1,6 kg	4,5 kg	4,8 kg	5,7 kg
Prijs in €	excl. btw							
	incl. btw							

EXCENTRISCHE SCHUURMACHINES



BO5031K



BO5041K



BO6050J



	BO5031K	BO5041K	BO6030JX	BO6050J
Nominaal vermogen	300 W	300 W	310 W	750 W
Aantal schuurbewegingen	8000-24000/min	8000-24000/min	8000-20000/min	3200-13600/min
Schuuruitslag	2,8 mm	2,8 mm	3 mm	5,5 mm
Ø Schuurvoet	123 mm	123 mm	147 mm	147 mm
Gewicht	1,3 kg	1,4 kg	2,4 kg	2,6 kg
Prijs in €	excl. btw			
	incl. btw			

HAAKSE SCHUURMACHINE



SA7000C

SA7000C

Nominaal vermogen	1600 W
Toerental onbelast	0-4000 t.p.m.
Ø schijf	180 mm
Gewicht	3,4 kg
Prijs in €	excl. btw
	incl. btw

EXCENTRISCHE POLIJSTMACHINE



PO6000C

PO6000C

Nominaal vermogen	890 W
Aantal schuurbewegingen	0-13600/min.
Ø schijf	150 mm
Schuuruitslag	5,5 mm
Gewicht	2,7 kg
Prijs in €	excl. btw
	incl. btw

SCHUUR- EN POETSMACHINE



9237CB

9237CB

Nominaal vermogen	1200 W
Toerental	0-3200 t.p.m.
Ø schijf	180 mm
Gewicht	3,4 kg
Prijs in €	excl. btw
	incl. btw

BORSTELSCHUURMACHINE



9741J

9741J

Nominaal vermogen	860 W
Toerental	3500 t.p.m.
Gewicht	4,2 kg
Prijs in €	excl. btw
	incl. btw

GASNAGELPISTOOL VOOR
AFWERKNAGELS 16 GA



GF600SE

Accu	7,2 V / 1,0 Ah
Gemiddelde laadtijd	30 min
Doorsnede nagel	1,6 mm
Lengte nagel	15-64 mm
Gewicht	2,2 kg
Prijs in €	excl. btw
	incl. btw

GASNAGELPISTOOL
VOOR BETON



GN420CSE

Accu	7,2 V / 1,0 Ah
Gemiddelde laadtijd	30 min
Doorsnede nagel	2,6-3,0 mm
Lengte nagel	15-40 mm
Gewicht	3,5 kg
Prijs in €	excl. btw
	incl. btw

GASNAGELPISTOOL VOOR
HOUT



GN900SE

Accu	7,2 V / 1,0 Ah
Gemiddelde laadtijd	30 min
Doorsnede nagel	2,9-3,3 mm
Lengte nagel	50-90 mm
Gewicht	3,3 kg
Prijs in €	excl. btw
	incl. btw

COMPRESSOR 230V



MAC210Q

- Compacte 1 pk luchtcompressor, ideaal voor gebruik in combinatie met kleine persluchtgereedschappen zoals nagelaars
- Laag toerental: vermindert het geluidsniveau en verlengt de levensduur van de pomp
- Compacte rolkooiconstructie, draagbaar
- Olivrijne pomp met twee cilinders
- Twee grote manometers

MAC210Q

Voeding	230 V AC
Luchtdebiet	48 l/min @ 6,2 bar
Werkdruk	0 - 9,3 bar
Tankinhoud	7,6 l
Geluidsdruk	60 dB (A)
Gewicht	22 kg
Prijs in €	excl. btw
	incl. btw

PNEUMATISCH CONSTRUCTIE-
NAGELPISTOOL 21°



AN924

Werkdruk	4,9-8,3 bar
Doorsnede nagel	3,76 mm
Lengte nagel	50-90 mm
Gewicht	3,8 kg
Prijs in €	excl. btw
	incl. btw

MINIBRADPISTOOL 18 GA



AF506

Werkdruk	4,8-8,3 bar
Draadkaliber	18 Ga
Ø Nagelkop	2,0 mm
Doorsnede nagel	1,2 mm
Lengte nagel	15-50 mm
Gewicht	1,4 kg
Prijs in €	excl. btw
	incl. btw

BRADPISTOOL 16 GA



AF601

Werkdruk	0,49 - 8,3 bar
Draadkaliber	16 Ga
Doorsnede nagel	1,6 mm
Lengte nagel	25 - 64 mm
Gewicht	1,7 kg
Prijs in €	excl. btw
	incl. btw

PNEUMATISCH CONSTRUCTIE-
NAGELPISTOOL 34°



AN943K

Werkdruk	4,5-8,5 bar
Ø Nagelkop	7,0 mm
Doorsnede nagel	2,9-3,3 mm
Lengte nagel	50-90 mm
Gewicht	3,9 kg
Prijs in €	excl. btw
	incl. btw

LASERAFSTANDSMETER



LD080PI



LD030P



	LD030P	LD050P	LD080PI
Bereik	30 m	50 m	80 m
Gewicht	0,1 kg	0,1 kg	0,1 kg
Prijs in €	excl. btw		
	incl. btw		

ROTARENDE LASER



PROMO
gratis statief 2,7 m
t.w.v.



P-81315

Inclusief ontvanger, bril voor laser, afstandsbediening en wandbevestiging

		SKR200Z
Rotatiesnelheid		0-600 t.p.m.
Bereik		100 m
Gewicht		1,6 kg
Prijs in €	excl. btw	
	incl. btw	

ACCU MUURSCANNER



De DWD181 gebruikt radartechnologie om nauwkeurig metaal, hout, elektrische bekabeling en andere objecten in wanden en vloeren te detecteren

4,1 inch kleurscherm

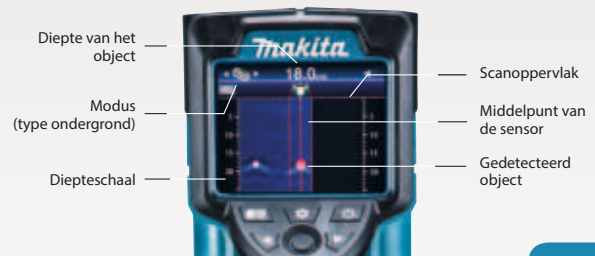

		DWD181ZJ
Spanning		14,4V/18 V
Max. detectiediepte		25 - 180 mm
Tolerantie detectiediepte		± 5 mm
Minimum detecteerbare afstand tussen objecten		40 mm
Bijgeleverde lader/accu		-
Gewicht zonder accu		1,0 kg
Prijs in €	excl. btw	
	incl. btw	

KRUISLIJN- EN LIJNLASERS (CXT)

SK105DZ, SK105GDZ & SK106GDZ
PROMO
Incl. BL1021B + DC105B



SK105DZ



SK106GDZ

Kruislijn

SK105GD



SK105D



Kruislijn + 4 punten

SK106GD

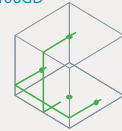

SK105DZ SK105GDZ SK106GDZ

	SK105DZ	SK105GDZ	SK106GDZ
Kleur	Rood	Groen	Groen
Projecties	1 H - 1 V	1 H - 1 V	1 H - 1 V + 4 punten
Nauwkeurigheid	+3 mm / 10 m	+3 mm / 10 m	+3 mm / 10 m
Bereik	25 m	25 m	25 m
Bijgeleverde accu's	1 x BL1021B + DC105B	1 x BL1021B + DC105B	1 x BL1021B + DC105B
Gewicht	0,67 kg	0,67 kg	0,69 kg
Prijs in €	excl. btw		
	incl. btw		

SK10GD/SK20GD/SK40GD

- Groene laser met hoge helderheid
- Uiterst nauwkeurig
- Stevige constructie, beschermingsklasse IP54

Horizontaal / 4-Verticale lijnen

Horizontaal / 2-Verticale lijnen

Kruislijn + Punt

SK40GD

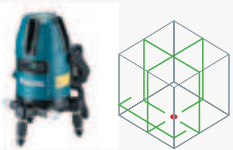

SK20GD

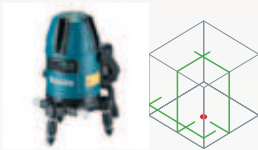

SK10GD



SK10GDZ, SK20GDZ, SK40GDZ, SK209GDZ & SK312GDZ
PROMO
gratis powerpack 197658-5



SK209GDZ



SK312GDZ

1 horizontale + 2 verticale lijnen

SK209GD



1 horizontale + 3 verticale lijnen

SK312GD



SK10GDZ SK20GDZ SK40GDZ SK209GDZ SK312GDZ

	SK10GDZ	SK20GDZ	SK40GDZ	SK209GDZ	SK312GDZ
Kleur	Groen	Groen	Groen	Groen	Groen
Projecties	1 H - 1 V	1 H - 2 V	1 H - 4 V	1 H - 2 V	1 H - 3 V
	+ loodpunt	+ loodpunt	+ loodpunt	+ loodpunt	+ loodpunt
Nauwkeurigheid	±1 mm/10m	±1 mm/10m	±1 mm/10m	+1 mm/10m	+1 mm/10m
Bereik	-	-	-	-	-
Bijgeleverde accu's	2x BL1021B + DC105B	2x BL1021B + DC105B	2x BL1021B + DC105B	2x BL1021B + DC105B	2x BL1021B + DC105B
Gewicht	1,4 - 1,6 kg	1,4 - 1,6 kg	1,4 - 1,6 kg	1,5 - 1,6 kg	1,5 - 1,6 kg
Prijs in €	excl. btw				
	incl. btw				

KRUISLIJN- EN LIJNLASERS (CXT)

SK700DZ/SK700GDZ:

- 3x 360° laser (3 stralen: 1 horizontaal 360° + 2 verticaal 360°).
- Zeer hoge nauwkeurigheid.
- Blokkeerstand voor projectie van schuine lijnen en voor transport.
- Zeer grote autonomie dankzij de 12Vmax CXT batterij.
- IP54 bescherming.



Hoge intensiteit
De SK700GDZ met krachtige groene laser biedt een uitstekende zichtbaarheid, ook in een omgeving met invallend daglicht.

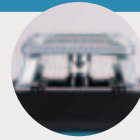

Via een sneldraaiende conische spiegel wordt de laserstraal over 360° geprojecteerd.

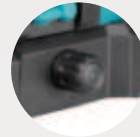

Fijnafstelling: Via een knop op de basis kan de unit zeer precies over een bereik van 10° gedraaid worden. De bevestiging is excentrisch zodat de kruising van de lijnen bij het draaien op hetzelfde punt blijft.



Helderheidsinstelling
Via de 3 helderheidsinstellingen (100% - 75% - 50%) kan de intensiteit van de laser perfect aangepast worden aan de omstandigheden.



SK700DZ



SK700GDZ



SK700DZ & SK700GDZ
INCLUSIEF:
Powerpack 197658-5
t.w.v.



OPTIONEEL
CPO0000001

ADP09 Batterij adapter voor SK700
Werkt met 8 x 1,5V AA-batterijen
excl btw:
incl btw:



	SK700DZ	SK700GDZ
Kleur	Rood	Groen
Projecties	3 x 360° rood	3 x 360° groen
Nauwkeurigheid	±2mm/10m	±2mm/10m
Bereik	25 m	35 m
Bijgeleverde accu's	2x BL1021B + DC105B	2x BL1021B + DC105B
Gewicht	0,99 - 1,2 kg	0,99 - 1,2 kg
Prijs in €	excl. btw	
	incl. btw	

Accessoires

TK0LM2000F

Statief 400 - 1140 mm
excl btw:
incl btw:



TK0LM4001F

Statief 680 - 1800 mm
excl btw:
incl btw:



TK0LM5030F

Statief 780 - 2900 mm
excl btw:
incl btw:



LE00870137

Muur- en plafondbevestiging SK105, SK106, SK700
excl btw:
incl btw:



TK00ET03F1

Muur- en plafondbevestiging SK10, SK20, SK40, SK209, SK312
excl btw:
incl btw:



LE00855702

Laserlijntonvanger (80 m) SK105, SK106, SK700
excl btw:
incl btw:



TK0LDG501G

Laserlijntonvanger SK10, SK20, SK40
excl btw:
incl btw:



TK0LDG301G

Laserlijntonvanger SK209, SK312
excl btw:
incl btw:



DECADP05

Adapter voor LXT batterijen
excl btw:
incl btw:



199178-5

USB voedingskabel voor ADP05 (SK105 / SK106)
excl btw:
incl btw:



199010-3

USB voedingskabel voor ADP05 (SK209 / SK312)
excl btw:
incl btw:



ACCU ROTERENDE LASER SKR001



SKR001

- Krachtige groene laser voor betere zichtbaarheid
- Meetbereik van 800 m diameter (met ontvanger)
- Te gebruiken met CXT, LXT en XGT accu's door de accuhouder te vervangen.
- Standaard geleverd met houder voor LXT.
- Zeer grote autonomie
- Loodpunt met bereik 30 m
- Nivellering met hoge precisie van $\pm 0,5$ mm op 10 m
- "H.I." alert: alarm functie wanneer de laser tijdens het werken verplaatst wordt, dit voorkomt foute metingen
- Instellingen voor vier rotatiesnelheden, scan mode (projectie van een bepaalde hoek i.p.v. 360°), projectie van afhellende lijnen
- Vier rubberen handgrepen maken het gebruik eenvoudig en kunnen de schokken van vallen opvangen
- Beschermingsgraad IP66 voor stof en water (met accu)



Digitale laserontvanger LDX2

- Detectienauwkeurigheid: $\pm 0,5$ mm
- Met LCD-venster voor en achteraan. Aanduiding van de positie van de ontvanger met pijltjes en ook weergave van de afwijking in mm
- Aanduiding van de relatieve positie van de laserstraal met 3 leds (rood/groen/blauw)
- IP67 bescherming



Afstandsbediening RX1

- Biedt alle bedieningsfuncties zoals op de laser
- Werkt met Bluetooth, bereik tot 100 m
- Slaapstand (stand-bymodus met alle functies uitgeschakeld)
- IP65 bescherming

NIEUW
SKR001Z

Spanning	36 V (40Vmax), 18V, 10,8V (12Vmax)
Laser	Groen 520 nm, klasse 2
Bereik (met ontvanger)	\varnothing 800 m
Loodpunt	Opwaarts, groen, 30 m
Nauwkeurigheid	H: $\pm 0,5$ mm/10 m V: $\pm 0,75$ mm/10 m
Automatisch nivellieren	$\pm 5^\circ$
Draaisnelheid	0 / 150 / 300 / 600 min ⁻¹
Gewicht	4,9 kg
Prijs in €	excl. btw
	incl. btw



Accessoires

LE00981911
Batterijhouder CXT

LE00981929
Afstandsbediening

LE00981912
Batterijhouder LXT

LE00981930
Muurbeugel

LE00981913
Batterijhouder XGT
'Beschikbaar vanaf oktober 2025'

LE01017205
Transportkoffer

LE00981928
Laserlijn ontvanger LDX2

DLM330

ACCU GRASMAAIERS 18V



LICHT EN COMPACT
KAN VERTICAAL GESTOCKEERD WORDEN
IDEAAL VOOR KLEINE OPPERVLAKTES



DLM330S5M

	DLM330Z	DLM330SM
Spanning	1 x 18V	1 x 18V
Bijgeleverde accu's	-	1 x accu 4,0 Ah
Bijgeleverde Lader	-	DC18SD
Max. uitgangsvermogen	450 W	450 W
Maai breedte	33 cm	33 cm
Max. aanbevolen terreinoppervlakte	200 - 450 m ²	200 - 450 m ²
Inhoud opvangbak	30 l	30 l
Chassis	Polypropyleen	Polypropyleen
Zelftrekkend	-	-
Mulching	✓	✓
Gewicht	11,6 - 12,5 kg	11,6 - 12,5 kg
Prijs in €	excl. btw	
	incl. btw	

DLM432

ACCU GRASMAAIERS 2 x 18V



DLM432PT2

	DLM432Z	DLM432PT2
Spanning	2 x 18V	2 x 18V
Bijgeleverde accu's	-	2 x accu 5,0 Ah
Bijgeleverde Lader	-	DC18RD
Max. uitgangsvermogen	900 W	900 W
Maai breedte	43 cm	43 cm
Max. aanbevolen terreinoppervlakte	300 - 575 m ²	300 - 575 m ²
Inhoud opvangbak	40 l	40 l
Chassis	Polypropyleen	Polypropyleen
Zelftrekkend	-	-
Mulching	Optioneel	Optioneel
Gewicht	14,3 kg	14,3 kg
Prijs in €	excl. btw	
	incl. btw	



"Max aanbevolen maaioppervlakte" is de maximum oppervlakte waar de machine qua vermogen, mechaniek en werkbreedte voor geschikt is. Opgelet, dit komt niet noodzakelijk overeen met de autonomie, die afhankelijk is van het type batterijen dat gebruikt wordt en de maaiomstandigheden (de hoogte en dichtheid van het gras, de helling van het terrein enz.). Dus het kan voorkomen dat de accu's tussenin bijgeladen moeten worden om de volledige oppervlakte te kunnen maaien!

DLM480 / DLM481 / DLM539

ACCU GRASMAAIERS 2 x 18V

PROMO

DLM481CT2/ DLM481CT2:
Gratis accu 5 Ah BL1850B
na online registratie



DLM481CT2

DLM539CT2

	DLM480CT2	DLM481CT2	DLM539CT2
Spanning	2 x 18V	2 x 18V	2 x 18V
Bijgeleverde accu's	2 x accu 5,0 Ah	2 x accu 5,0 Ah	2 x accu 5,0 Ah
Bijgeleverde Lader	DC18SH	DC18SH	DC18SH
Max. uitgangsvermogen	860 W	860 W	860 W
Maai breedte	48 cm	48 cm	53,4 cm
Max. aanbevolen terreinoppervlakte	400 - 800 m ²	400 - 800 m ²	500 - 1000 m ²
Inhoud opvangbak	62 l	62 l	70 l
Chassis	Polypropyleen	Polypropyleen	Polypropyleen
Zelftrekkend	-	✓	✓
Mulching	✓	✓	✓
Gewicht	24,5 - 26,8 kg	27,1 - 29,3 kg	28,0 - 30,5 kg
Prijs in €	excl. btw		
	incl. btw		

DLM463

ACCU GRASMAAIERS 2 x 18V



DLM465PT2

DLM463PT2

	DLM463Z	DLM463PT2	DLM465Z	DLM465PT2
Spanning	2x 18V	2x 18V	2x 18V	2x 18V
Bijgeleverde accu's	-	2x 5,0 Ah	-	2x 5,0 Ah
Bijgeleverde lader	-	DC18RD	-	DC18RD
Max. uitgangsvermogen	1450 W	1450 W	1600 W	1600 W
Maaibreedte	46 cm	46 cm	46 cm	46 cm
Max. aanbevolen terreinoppervlakte	800 - 1600 m ²	800 - 1600 m ²	1600 - 1800 m ²	1600 - 1800 m ²
Inhoud opvangbak	60 l	60 l	60 l	60 l
Chassis	Staal	Staal	Staal	Staal
Zelftrekkend	-	-	✓	✓
Mulching	✓	✓	✓	✓
Gewicht	25,3 - 27,6 kg	25,3 - 27,6 kg	35,3 - 39,0 kg	35,3 - 39,0 kg
Prijs in €	excl. btw			
	incl. btw			

DLM536 / DLM537

ACCU GRASMAAIERS 2 x 18V



DLM536Z

DLM537Z

	DLM536Z	DLM537Z	DLM537PT4
Spanning	2x 18V	2x 18V	2x 18V
Bijgeleverde lader	-	-	DC18RD
Bijgeleverde accu's	-	-	4x BL1850
Max. uitgangsvermogen	1600 W	1600 W	1600 W
Maaibreedte	53 cm	53 cm	53 cm
Max. aanbevolen terreinoppervlakte	1600 - 1800 m ²	1600 - 1800 m ²	1600 - 1800 m ²
Inhoud opvangbak	60 l	60 l	60 l
Chassis	Staal	Aluminium	Aluminium
Zelftrekkend	✓	✓	✓
Mulching	✓	✓	✓
Gewicht	39,0 - 42,8 kg	42,8 - 46,7 kg	42,8 - 46,7 kg
Prijs in €	excl. btw		
	incl. btw		

LM003G / LM004G
ACCUGRASMAAIER 40VMAX

PROMO

Gratis accu 4 Ah BL4040 na online registratie



LM003G & LM004G

- Budgetvriendelijk model met één 40Vmax accu
- Hoogteregeling in 10 stappen
- Verbeterde grasopvang, standaard geleverd met mes voor zowel opvangen als mulchen
- Kan zeer compact verticaal gestockeerd worden
- Speciaal mes geoptimaliseerd voor mulchen in optie verkrijgbaar



LM003GM102

	LM003GZ	LM003GM102	LM004GZ	LM004GM102
Spanning	36 V (40Vmax)	36 V (40Vmax)	36 V (40Vmax)	36 V (40Vmax)
Bijgeleverde accu's	-	1x BL4040	-	1x BL4040
Bijgeleverde lader	-	DC40RA	-	DC40RA
Max. uitgangsvermogen	740 W	740 W	740 W	740 W
Maai breedte	380 mm	380 mm	430 mm	430 mm
Max. aanbevolen terreinoppervlakte	75 - 780 m ²	75 - 780 m ²	100 - 830 m ²	100 - 830 m ²
Toerental onbelast	3800 min ⁻¹	3800 min ⁻¹	3800 min ⁻¹	3800 min ⁻¹
Maaihoogte	20 - 70 mm	20 - 70 mm	20 - 70 mm	20 - 70 mm
Opvangcapaciteit	40 l	40 l	50 l	50 l
Mulching	✓	✓	✓	✓
Chassis	Polypropyleen	Polypropyleen	Polypropyleen	Polypropyleen
Gewicht	14,9 - 17,3 kg	14,9 - 17,3 kg	15,6 - 18,2 kg	15,6 - 18,2 kg
Prijs in €	excl. btw			
	incl. btw			



**Zelftrekkende
accugrasmaaiers
XGT 40Vmax**



**LM001G
LM002G**

ACCUGRASMAAIER 40VMAX



PROMO

Gratis 4Ah BL4040F na online registratie voor aankopen van maart t.e.m. September 2025



	LM001GZ	LM002GZ
Spanning	36 V (40Vmax)	36 V (40Vmax)
Bijgeleverde accu's		
Max. uitgangsvermogen	1900 W	1900 W
Maai breedte	48 cm	53 cm
Max. aanbevolen terreinoppervlakte	1600 - 1800 m ²	1700 - 2000 m ²
Toerental onbelast	2500 / 3200 min ⁻¹	2300 / 2800 min ⁻¹
Maaihoogte	20 - 100 mm	20 - 100 mm
Rijsnelheid	1,5 - 5,0 km/h	1,5 - 5,0 km/h
Opvangcapaciteit	62 l	70 l
Mulching	✓	✓
Gewicht	28,0 - 33,0 kg	29,5 - 34,7 kg
Prijs in €	excl. btw	
	incl. btw	

LM001C

GRASMAAIER MET RECHTSTREEKSE VOEDING VIA ACCUPACK



3 INSTELLINGEN :
- STANDAARD
- SOFT NO LOAD
- STILLE WERKING

LM001C



PROMO

Gratis 4Ah BL4040F na online registratie voor aankopen van maart t.e.m. September 2025



ENERGIEZUINIG MESONTWERP (onderkant toestel)



LM001C MET MONTAGE VAN PDC01 / PDC1200 (Draagbaar accupack niet inbegrepen)

		LM001CZ
Platform		Accupack
Max. uitgangsvermogen		1600 W
Maai breedte		53 cm
Maai hoogte		20 - 100 mm
Aanbevolen oppervlakte		1500 - 3000 m ²
Inhoud opvangbak		70 l
Mulching		✓
Zelftrekkend		✓
Chassis		Staal
Gewicht		41,9 kg
Prijs in €	excl. btw	
	incl. btw	

Draagbaar accupack

PDC1200/ PDC1500

Met geïntegreerde accu's. Compatibel met machines met directe aansluiting en mits adapter met 2x18V en 40Vmax machines.



PDC1500



PDC01

Kan tot 4 LXT batterijen bevatten. Compatibel met machines met directe aansluiting en mits adapter met 18V, 2x18V en 40Vmax machines.



Lader voor PDC1200/PDC1500 DC4001



Adapters



Compatibel met 18V LXT producten
Enkel PDC01



Compatibel met 18V x 2 LXT producten



Compatibel met 40V XGT producten

Adapter: ref. 191N62-4



Niet alleen voor gebruik met machines met directe aansluiting

Adapter: ref. 191J51-5



Ook standaard machines die werken met 40Vmax, 2 x 18V of 18V accu's kunnen op het accupack aangesloten worden middels de juiste adapter.

Adapter: ref. 191J50-7



PDC1200/ PDC1500

met geïntegreerde accu voor 36V/40Vmax



PDC01

kan tot 4 18V accu's bevatten

Werkt uitsluitend met Makita's draagbare accupack

DUV320

ACCU VERTICUTEERMACHINES 18V



DUV320Z

	NIEUW DUV320Z	NIEUW DUV320RT
Spanning	18V	18V
Max. uitgangsvermogen	410 W	410 W
Inbegrepen accu's	-	BL1850B
Inbegrepen lader	-	DC18RC
Werkbreedte	320 mm	320 mm
Werkdiepte	-8/-4/0/+4 mm	-8/-4/0/+4 mm
Capaciteit opvang	30 l	30 l
Gewicht	10,1 - 10,4 kg	10,1 - 10,4 kg
Prijs in €	excl. btw	
	incl. btw	

UV001G XGT 40Vmax

ACCU VERTICUTEERMACHINE 40VMAX



Hoogteregeling



Compact opbergen



De moshark is een cilinder met fijne metalen pinnen die het gras uitkamt zonder insnijdingen te maken in de bodem. Wordt gebruikt om oud gras en mos (de viltlaag) uit het gras te verwijderen. Daardoor krijgt het gras meer licht en lucht.



Het verticuteermes wordt gebruikt om de oppervlakkige wortels door te snijden hetgeen de groei stimuleert en om de water- en luchtinfiltratie te verbeteren.



- Uitgerust met krachtige BL motor op 40Vmax
- Werkt met één of twee XGT accu's, het overschakelen gaat automatisch (accu's niet mee geleverd)
- De werkdiepte is met één knop in te stellen van -12 tot 5 mm, 18 stappen
- Standaard geleverd met verticuteerrol en een accessoire voor het ontmossen zonder snijden (mosark)
- De messen met hoge duurzaamheid zijn speciaal ontworpen om lang scherp te blijven
- Zeer trillingsarm door symmetrische uitlijning van de messen en het gebruik van tegengewichten
- Inklapbare handgreep, de machine kan zeer compact opgeborgen worden
- Het kunststof onderdek mag met water afgespoeld worden voor het gemakkelijk reinigen

PROMO

voor aankopen van maart t.e.m. September: Gratis 4Ah BL4040F na online registratie*



UV001GZ

Spanning	36 V (40Vmax)
Max. uitgangsvermogen	1700 W
Werkbreedte	380 mm
Werkdiepte	-5 tot -12 mm
Capaciteit opvang	50 l
Gewicht	18,7 - 23,8 kg
Prijs in €	excl. btw
	incl. btw

UV3200 / UV3600

ELEKTRISCHE VERTICUTEERMACHINES



UV3200



UV3600

	UV3200	UV3600
Nominaal vermogen	1300 W	1800 W
Werkbreedte	32 cm	36 cm
Polypropyleen chassis	✓	✓
Gewicht	15 kg	18,3 kg
Prijs in €	excl. btw	
	incl. btw	

UN460W

ACCU STOKHEGGENSCHAREN 12VMAX



UN460W

UN460WDZ UN460WDWA

Accuplatform	12Vmax	12Vmax
Bijgeleverde accu's	-	1 x accu 2,0 Ah
Bijgeleverde lader	-	DC10WD
Snijlengte	46 cm	46 cm
Maximale takdikte	18 mm	18 mm
Totale lengte	1,889 - 2,511mm	1,889 - 2,511mm
BL motor	-	-
Aantal snijbewegingen	3600 min ⁻¹	3600 min ⁻¹
Omkeerfunctie	✓	✓
Gewicht	2,8 - 3,0 kg	2,8 - 3,0 kg
Prijs in €	excl. btw	
	incl. btw	

DUN461 / DUN500

ACCU STOKHEGGENSCHAREN 18 V

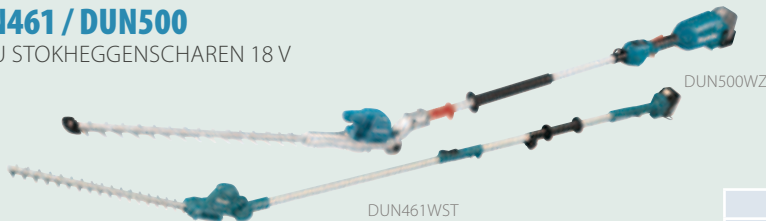

DUN461WST

DUN500WZ

DUN461WZ DUN461WST DUN500WZ

Accuplatform	18 V	18 V	18 V
Bijgeleverde accu's	-	1 x accu 5,0 Ah	-
Bijgeleverde lader	-	DC18SD	-
Snijlengte	46 cm	46 cm	50 cm
Maximale takdikte	18 mm	18 mm	23,5 mm
Totale lengte	1,889 - 2,511mm	1,889 - 2,511mm	2,115 mm
BL motor	-	-	✓
Aantal snijbewegingen	3600 min ⁻¹	3600 min ⁻¹	2000/3600/4400 min ⁻¹
Omkeerfunctie	✓	✓	✓
Gewicht	3,0 - 3,3 kg	3,4 kg	3,9 - 4,3 kg
Prijs in €	excl. btw		
	incl. btw		

DUN500WZ

- Instelbaar in 6 hoeken
- Dubbele greep voor extra comfort
- Innovatieve tandengeometrie
- Totale lengte: 2,1m
- Hoog uitgangsvermogen (520 W)

DUN461

- Klassieke tandengeometrie
- Telescopische steel 1,9 m en 2,5 m

UN001GZ

ACCU STOKHEGGENSCHAREN 40VMAX



Stevig uitgevoerde scharnier voor maximale duurzaamheid

PROMO

voor aankopen van maart t.e.m. September: Gratis 4Ah BL4040F na online registratie!

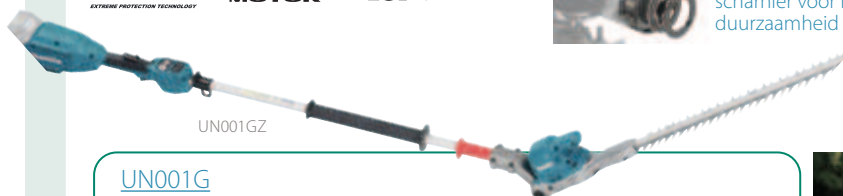

UN001GZ

UN001G

- Krachtige stokheggenschaar met een vermogen vergelijkbaar met dat van benzinemodellen, maar toch ook de lichtste in deze klasse.
- Hoekverstelbare kop; 45° omhoog kantelen tot 70° omlaag kantelen vanuit de horizontale positie. Kan 180° gekanteld worden voor gemakkelijk transport.
- Zwaar uitgevoerde messen om ook dikkere takken te kunnen knippen (terugsnoeiersie).
- Dubbelzijdig geslepen messen en tanden met 3 geslepen zijden.
- De motor is in lijn met het mes geplaatst voor een optimale balans.



UN001GZ

Spanning	36V (40Vmax)
Bijgeleverde accu's	-
Bijgeleverde lader	-
Snijlengte	60 cm
Maximale takdikte	25 mm
Totale lengte	2268 mm
BL motor	✓
Aantal snijbewegingen	4000 min ⁻¹
Omkeerfunctie	✓
Gewicht	4,7 - 5,9 kg
Prijs in €	excl. btw
	incl. btw

UM600D / DUM111 / DUM604

ACCU GRAS- EN HEGGENSCHAREN 12Vmax / 18 V

PROMO

Gratis opbergtas
831253-8
bij UM600DAEX, DUM-
111SYX en DUM604RFEX



DUM604RFEX



DUM111SYX

	UM600DAEX	DUM111SYX	DUM604RFEX	DUM604ZX
Spanning	10,8 V (12Vmax)	18 V	18 V	18 V
Bijgeleverde accu's	2 x accu 2,0 Ah	1 x accu 1,5 Ah	2 x accu 3,0 Ah	-
Lader	DC10SB	DC18SD	DC18RC	-
Snijlengte heggenschaar	20 cm	20 cm	20 cm	20 cm
Snijbreedte grasschaar	16 cm	11 cm	16 cm	16 cm
Maximale takdikte	8 mm	-	10 mm	10 mm
Geleverd met	Grasschaar + Heggenschaar	Grasschaar + Heggenschaar	Grasschaar + Heggenschaar	Grasschaar + Heggenschaar
Gewicht	1,2 kg	1,8 kg	1,8 kg	1,8 kg
Prijs in €	excl. btw			
	incl. btw			

DUH507 / DUH607

ACCU HEGGENSCHAREN 18 V



DUH607Z



DUH507 & DUH607:

- Budgetvriendelijke versies
- Compact en uiterst licht
- Versterkt krukasmecanisme
- Handgreep met nieuw ontworpen schakelaar
- Hoogwaardige trillingsdemping

	DUH507Z	DUH507F001	DUH607Z	DUH607F001
Spanning	18V	18V	18V	18V
Bijgeleverde accu's	-	1x accu 3,0 Ah	-	1x accu 3,0 Ah
Bijgeleverde lader	-	DC18WC	-	DC18WC
BL motor	-	-	-	-
Snijlengte	50 cm	50 cm	60 cm	60 cm
Maximale takdikte	15 mm	15 mm	15 mm	15 mm
Aantal snijbewegingen	2700 min ⁻¹	2700 min ⁻¹	2700 min ⁻¹	2700 min ⁻¹
Max. uitgangsvermogen	250 W	250 W	250 W	250 W
Gewicht	2,7 - 3,0 kg	2,7 - 3,0 kg	2,8 - 3,1 kg	2,8 - 3,1 kg
Prijs in €	excl. btw			
	incl. btw			

DUH506 / DUH606

ACCU HEGGENSCHAREN 18 V

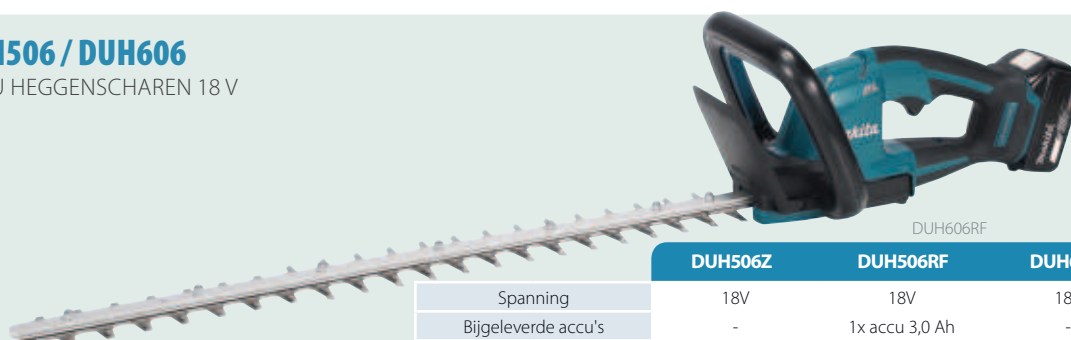

DUH606RF



DUH506 & DUH606:

- Zeer efficiënt dankzij BL motor
- Compact en uiterst licht
- Versterkt krukasmecanisme
- Handgreep met nieuw ontworpen schakelaar
- Hoogwaardige trillingsdemping

	DUH506Z	DUH506RF	DUH606Z	DUH606RF
Spanning	18V	18V	18V	18V
Bijgeleverde accu's	-	1x accu 3,0 Ah	-	1x accu 3,0 Ah
Bijgeleverde lader	-	DC18RC	-	DC18RC
BL motor	✓	✓	✓	✓
Snijlengte	50 cm	50 cm	60 cm	60 cm
Max. takdikte	20 mm	20 mm	20 mm	20 mm
Aantal snijbewegingen	4000 min ⁻¹	4000 min ⁻¹	4000 min ⁻¹	4000 min ⁻¹
Max. uitgangsvermogen	320 W	320 W	320 W	320 W
Gewicht	2,5 - 2,9 kg	2,5 - 2,9 kg	2,7 - 3,0 kg	2,7 - 3,0 kg
Prijs in €	excl. btw			
	incl. btw			

DUH502 / DUH602 / DUH752

ACCU HEGGENSCHAREN 18 V



TANDEN MET KLASSIEKE GEOMETRIE



DUH502RT

	DUH502Z	DUH502RT	DUH602Z	DUH602RT	DUH752Z	DUH752RT
Spanning	18V	18V	18V	18V	18V	18V
Bijgeleverde accu's	-	1 x accu 5,0 Ah	-	1 x accu 5,0 Ah	-	1 x accu 5,0 Ah
Bijgeleverde lader	-	1 x DC18RC	-	1 x DC18RC	-	1 x DC18RC
BL motor	✓	✓	✓	✓	✓	✓
Snijlengte	50 cm	50 cm	60 cm	60 cm	75 cm	75 cm
Max. takdikte	21,5 mm	21,5 mm	21,5 mm	21,5 mm	21,5 mm	21,5 mm
Aantal snijbewegingen	2000 / 3600 / 4400 min ⁻¹	2000 / 3600 / 4400 min ⁻¹	2000 / 3600 / 4400 min ⁻¹	2000 / 3600 / 4400 min ⁻¹	2000 / 3600 / 4400 min ⁻¹	2000 / 3600 / 4400 min ⁻¹
Max. uitgangsvermogen	520 W	520 W	520 W	520 W	520 W	520 W
Gewicht	3,8 kg	3,8 kg	3,8 kg	3,8 kg	3,8 kg	3,8 kg
Prijs in €	excl. btw					
	incl. btw					

DUH501 / DUH601 / DUH751 / DUH754S

ACCU HEGGENSCHAREN 18 V



TANDEN MET INNOVATIEVE GEOMETRIE

DUH501RTE

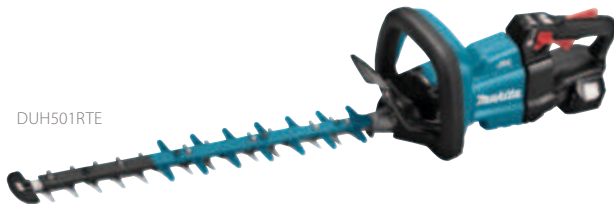

DUH754SZ
(ENKELZIJDIG MES)

INNOVATIEVE GEOMETRIE

- Beter snijresultaat
- Minder wrijving
- Grotere batterijautonomie

	DUH501Z	DUH501RTE	DUH601Z	DUH601PTE	DUH751Z	DUH751PTE	DUH754SZ
Uitvoering	Trim	Trim	Trim	Trim	Trim	Trim	Trim
Mes	Dubbelzijdig	Dubbelzijdig	Dubbelzijdig	Dubbelzijdig	Dubbelzijdig	Dubbelzijdig	Enkelzijdig
Bijgeleverde accu's	-	2 x accu 5,0 Ah	-	2 x accu 5,0 Ah	--	2 x accu 5,0 Ah	-
Bijgeleverde Lader	-	1 x DC18RC	-	1 x DC18RD	-	1 x DC18RD	-
BL motor	✓	✓	✓	✓	✓	✓	✓
Aantal snijbewegingen	2000/3600/4400 min ⁻¹	2000/3600/4400 min ⁻¹	2000/3600/4400 min ⁻¹	2000/3600/4400 min ⁻¹	2000/3600/4400 min ⁻¹	2000/3600/4400 min ⁻¹	2000/3600/4400 min ⁻¹
Snijlengte	50 cm	50 cm	60 cm	60 cm	75 cm	75 cm	75 cm
Max. takdikte	23,5 mm	23,5 mm	23,5 mm	23,5 mm	23,5 mm	23,5 mm	23,5 mm
Max. uitgangsvermogen	520 W	520 W	520 W	520 W	520 W	520 W	520 W
Gewicht	3,8 - 4,5 kg	3,8 - 4,5 kg	3,8 - 4,5 kg	3,8 - 4,5 kg	3,8 - 4,5 kg	3,8 - 4,5 kg	3,4 - 3,9 kg
Prijs in €	excl. btw						
	incl. btw						

UH020GZ / UH021GZ

ACCU HEGGENSCHAREN 40VMAX



UH020G-UH021G

- Uiterst lichte machine, dit maakt het werk veel minder vermoeiend.
- Ideaal voor het trimmen van fijne hagen (dunnere takken)
- Uitgerust met sterke BL motor, voeding met XGT 40Vmax accu
- Compact waardoor deze gemakkelijk te hanteren is, ook bij heggen met veel gebogen oppervlakken.
- Driezijdig geslepen tanden voor een optimaal snijresultaat
- Omkeerfunctie voor gemakkelijk deblokken van het mes



UH021GZ

PROMO

voor aankopen van maart t.e.m. September: Gratis 4Ah BL4040F na online registratie



	UH020GZ	UH021GZ
Uitvoering	Trim	Trim
Mes	Dubbelzijdig	Dubbelzijdig
Bijgeleverde accu's	-	-
Bijgeleverde lader	-	-
Aantal snijbewegingen	4200 min ⁻¹	4200 min ⁻¹
Snijlengte	50 cm	60 cm
Max. takdikte	20 mm	20 mm
Max. uitgangsvermogen	460 W	460 W
Gewicht	3,0 - 4,2 kg	3,0 - 4,2 kg
Prijs in €	excl. btw	
	incl. btw	

UH004G / UH005G

ACCU HEGGENSCHAREN 40VMAX 'TRIMVERSIE'



PROMO

voor aankopen van maart t.e.m. September: Gratis 4Ah BL4040F na online registratie

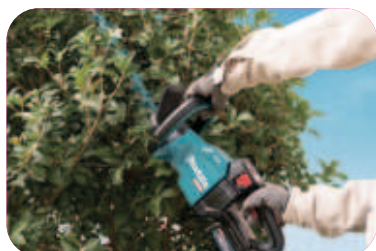

TANDEN MET 3 GESLEPEN KANTEN EN GEBOGEN VOOR MINDER WRUIVING
INNOVATIEVE (ASYMMETRISCHE) TANDGEOMETRIE IDEEAAL VOOR DUNNE TAKKEN EN DICHTHEGGEN

UH004GM201



	UH004GZ	UH004GM201	UH005GZ	UH005GM201
Uitvoering	Trim	Trim	Trim	Trim
Mes	Dubbelzijdig	Dubbelzijdig	Dubbelzijdig	Dubbelzijdig
Bijgeleverde accu's	-	2x BL4040	-	2x BL4040
Bijgeleverde lader	-	DC40RA	-	DC40RA
Aantal snijbewegingen	2000/3600/ 5000 min ⁻¹	2000/3600/ 5000 min ⁻¹	2000/3600/ 5000 min ⁻¹	2000/3600/ 5000 min ⁻¹
Snijlengte	60 cm	60 cm	75 cm	75 cm
Max. takdikte	23,5 mm	23,5 mm	23,5 mm	23,5 mm
Max. uitgangsvermogen	720 W	720 W	720 W	720 W
Gewicht	4,3 - 4,9 kg	4,3 - 4,9 kg	4,5 - 5,1 kg	4,5 - 5,1 kg
Prijs in €	excl. btw			
	incl. btw			

UH006G / UH007G

ACCU HEGGENSCHAREN 40VMAX 'TERUGSNOEIVERSIE'



PROMO

voor aankopen van maart t.e.m. september '25: Gratis 4 Ah BL4040F na online registratie



- Innovatieve (asymmetrische) tandgeometrie
- Zwaarder uitgevoerd mes en grotere tandafstand
- Ideaal voor dikkere takken

UH006GM201



	UH006GZ	UH006GM201	UH007GZ	UH007GM201
Uitvoering	Terugsnoei	Terugsnoei	Terugsnoei	Terugsnoei
Mes	Dubbelzijdig	Dubbelzijdig	Dubbelzijdig	Dubbelzijdig
Bijgeleverde accu's	-	2x BL4040	-	2x BL4040
Bijgeleverde lader	-	DC40RA	-	DC40RA
Aantal snijbewegingen	2000/3000/ 4000 min ⁻¹	2000/3000/ 4000 min ⁻¹	2000/3000/ 4000 min ⁻¹	2000/3000/ 4000 min ⁻¹
Snijlengte	60 cm	60 cm	75 cm	75 cm
Max. takdikte	25 mm	25 mm	25 mm	25 mm
Max. uitgangsvermogen	720 W	720 W	720 W	720 W
Gewicht	4,4 - 5,0 kg	4,4 - 5,0 kg	4,6 - 5,2 kg	4,6 - 5,2 kg
Prijs in €	excl. btw			
	incl. btw			

DUB187

ACCU BLADBLAZER / - ZUIGER 18 V



DUB187T001

Optioneel accessoire

GB00000165
T-vormig mondstuk
geschikt voor DUB187



	DUB187Z	DUB187T001
Spanning	18V	18V
Bijgeleverde accu's	-	BL1850B
Bijgeleverde lader	-	DC18WC
Luchtsnelheid (blazen)	64 m/s	64 m/s
Max. debiet (zuigen)	6,1 m³/min	6,1 m³/min
Max. onderdruk	33 mbar	33 mbar
Max. blaaskracht	4,2 N	4,2 N
Gewicht	3,7 - 4,0 kg	3,7 - 4,0 kg
Prijs in €	excl. btw	
	incl. btw	

DUB184

ACCU BLADBLAZER 18 V



	DUB184Z	DUB184RT
Spanning	18V	18V
Bijgeleverde accu's	-	1 x BL1850B
Bijgeleverde lader	-	DC18RC
Luchtsnelheid	49 m/s	49 m/s
Max. debiet	12,7 m³/min	12,7 m³/min
Max. blaaskracht	10,9 N	10,9 N
Gewicht	2,5 - 3,0 kg	2,5 - 3,0 kg
Prijs in €	excl. btw	
	incl. btw	

UB001GZ

ACCU BLADBLAZER 40VMAX



Zeer hoog blaasvermogen (tot 17 N in Boost mode).
Variabele snelheid en cruise control.
Hertekend ontwerp voor nog hoger gebruikscomfort.
WetGuard/IPX4 bescherming

	UB001GZ
Spanning	36V (40Vmax)
Bijgeleverde accu's	0
Bijgeleverde lader	-
Max. luchtsnelheid	64 m/s
Max. debiet	16,0 m³/min
Gewicht	3,1 - 3,9 kg
Prijs in €	excl. btw
	incl. btw

DUB363

ACCU BLADBLAZER / -ZUIGER 2 x 18 V



Geleverd met bladzuigset

DUB362

ACCU BLADBLAZER 2 x 18 V



DUB362Z

	DUB363ZV	DUB362Z	DUB362TX1
Spanning	2 x 18V	2x18V	2x18V
Bijgeleverde accu's	-	-	4 x BL1850B
Bijgeleverde lader	-	-	DC18RD
Luchtsnelheid	54 m/s	54 m/s	54 m/s
Max. debiet	13,4 m³/min	13,4 m³/min	13,4 m³/min
Max. blaaskracht	14,4 N	14,4 N	14,4 N
Gewicht	4,5 - 6,6 kg	3,5 - 4,2 kg	3,5 - 4,2 kg
Prijs in €	excl. btw		
	incl. btw		

UB001C / UB003C

BLADBLAZER MET RECHTSTREEKSE AANSLUITING OP ACCUPACK



UB001CZ

UB003CZ

PROMO

voor aankopen van maart t.e.m. September: Gratis 4Ah BL4040F na online registratie



UB003C

- Voor gebruik in combinatie met PDC01, PDC1200 of PDC1500 (directe aansluiting)
- Levert het hoogste blaasvermogen (24 N) in combinatie met PDC1500
- Hoge luchtstroom door een verbeterde vorm van de vaste bladen in de turbine
- Laag gewicht

	UB001CZ	UB003CZ
Platform	PDC01/PDC1200/ PDC1500	PDC01/PDC1200/ PDC1500
Max. luchtsnelheid	60 m/s (70 m/s boost)	86 m/s
Max. debiet	15 m ³ /min (17,6 m ³ /min boost)	17,6 m ³ /min
Max. blaaskracht	15 N (20 N boost)	24 N
Autonomie	60 min (20 N, PDC1200)	60 min (24 N, PDC1500)
Gewicht	2,6 kg	2,8 - 3,1 kg
Prijs in €	excl. btw	
	incl. btw	

UB002CZ / UB004CZ

RUGGEDRAGEN BLADBLAZER MET RECHTSTREEKSE AANSLUITING OP ACCUPACK



PROMO

Voor aankopen van maart t.e.m. september '25: gratis BL4040F na online registratie



UB002CZ

UB004CZ



Het accupack kan in één beweging op de machine vastgeklit worden.



Triggerschakelaar met variabele snelheid en "cruise control" hendel.



De bedieningshendel kan horizontaal verschoven en gekanteld worden.

ACCU NIET INBEGREPEN!

UB004C

- Voor gebruik in combinatie met PDC1200 of PDC1500
- Nieuw ontwerp met de turbine in lijn met de blaaspijp zorgt voor een nog betere efficiëntie. Hoge blaaskracht van 25 N en tot 28 N in "Boost" modus
- Drie instelbare maximumsnelheden, trigger met variabele snelheid, cruisecontrol
- Telescopische blaasmond met traploze afstelling van de lengte en verstelbare greep
- Uiterst comfortabel harnas

Optioneel accessoire (UB004C)

1914H0-2
Blaasmond



1914H1-0
Blaasmond



	UB002CZ	UB004CZ
Platform	Accupack PDC1200	PDC
Luchtsnelheid	71,7 m/s	76,3 m/s (80,7 m/s Boost)
Max. debiet	19 m ³ /min	19,7 m ³ /min (20,9 m ³ /min Boost)
Max. blaaskracht	22 N	25 N (28 N Boost)
Geluidsdruk niveau	81 dB (A)	82,3 dB(A)
Autonomie	45 min (22 N, PDC1200)	55 min (25 N, PDC1500)
Gewicht	15,9 - 16,1 kg	16,5 - 18,6 kg (PDC1200-PDC1500)
Prijs in €	excl. btw	
	incl. btw	

DUR193

ACCU GRASTRIMMER 18V



DUR193RF

	DUR193Z	DUR193RF
Spanning	18 V	18 V
Bijgeleverde accu's	-	1 x accu 3,0 Ah
Bijgeleverde lader	-	DC18RC
Snelheden	1	1
BL motor	-	-
ADT	-	-
AFT	-	-
Handgreep	D	D
Schacht	Telescopisch	Telescopisch
Max. uitgangsvermogen	280 W	280 W
Gewicht	2,3 - 2,6 kg	2,3 - 2,6 kg
Prijs in €	excl. btw	
	incl. btw	

DUR192

ACCU GRASTRIMMERS 18V



DUR369AZ

	DUR192LZ	DUR192LST
Spanning	18V	18V
Bijgeleverde accu's	-	1 x accu 5,0 Ah
Bijgeleverde lader	-	DC18SD
Snelheden	2	2
ADT	-	-
AFT	-	-
Handgreepvorm	D	D
Max. uitgangsvermogen	460 W	460 W
Gewicht	3,4 kg	3,4 kg
Prijs in €	excl. btw	
	incl. btw	

DUR194

ACCU GRASTRIMMER 18V



- COMPATIBEL MET DRAADKOP, KOP MET NYLON MESSEN EN METALE 8-TANDS MAAIBLAD
- MET UNIVERSELE BESCHERMKAP



DUR194SFX2

	DUR194ZX3	DUR194SFX2	DUR194RTX1
Spanning	18 V	18 V	18 V
Bijgeleverde accu's	-	1x accu 3,0 Ah	1x accu 5,0 Ah
Bijgeleverde lader	-	DC18SD	DC18RC
Snelheden	2	2	2
BL motor	-	-	-
ADT	-	-	-
AFT	-	-	-
Handgreep	D	D	D
Max. uitgangsvermogen	230 W	230 W	230 W
Gewicht	2,6 - 2,9 kg	2,6 - 2,9 kg	2,6 - 2,9 kg
Prijs in €	excl. btw		
	incl. btw		

DUR189

ACCU GRASTRIMMERS 18V



ERGONOMISCHE, GEBOGEN SCHACHT



DUR189RFE

	DUR189Z	DUR189RFE
Bijgeleverde accu's	-	2x accu 3,0 Ah
Bijgeleverde lader	-	DC18RC
Snelheden	3	3
ADT	✓	✓
AFT	-	-
Handgreepvorm	D	D
Max. uitgangsvermogen	240 W	240 W
Gewicht	3,0 - 3,3 kg	3,0 - 3,3 kg
Prijs in €	excl. btw	
	incl. btw	

DUR190 / DUR191

ACCU GRASTRIMMERS 18 V



PROMO

Promo: Gratis BL1850B na online registratie



SCHACHT IN ÉÉN DEEL (DUR190)

DEMONTEERBARE SCHACHT VOOR TRANSPORT (DUR191)

DUR190UT11 INCLUSIEF 4-TANDS MAAIMES (195150-5)



DUR190UT11

DUR191LZX3

	DUR190LZX9	DUR190UZX9	DUR190UT11	DUR191LZX3
Spanning	18V	18V	18V	18V
Bijgeleverde accu's	-	-	1 x accu 5,0 Ah	-
Lader	-	-	DC18SD	-
Snelheden	3	3	3	3
ADT	✓	✓	✓	✓
AFT	✓	✓	✓	✓
Handgreepvorm	D	U	U	D
Easy-fill maaikop	✓	✓	✓	-
Max. uitgangsvermogen	240 W	240 W	240 W	240 W
Gewicht	2,9 - 3,2 kg	3,4 - 3,7 kg	3,4 - 3,7 kg	3,2 - 3,5 kg
Prijs in €	excl. btw			
	incl. btw			

DUR368 / DUR369

ACCU BOSMAAIERS 2X18V



DUR369AZ



DUR368LZ

	DUR368LZ	DUR368AZ	DUR369AZ
Spanning	2x 18V	2x 18V	2x 18V
Max. toerental onbelast	6500 t.p.m.	6500 t.p.m.	7000 t.p.m.
Bijgeleverde accu's	-	-	-
Bijgeleverde lader	-	-	-
Snelheden	3	3	3
ADT	✓	✓	✓
AFT	✓	✓	✓
Handgreep	D	U	U
Max. uitgangsvermogen	550 W	550 W	1000 W
Gewicht	3,9 - 4,5 kg	4,1 - 4,7 kg	5,9 - 6,5 kg
Prijs in €	excl. btw		
	incl. btw		



UR002G / UR006G / UR007G / UR016G / UR017G

ACCU BOSMAAIERS 40VMAX

PROMO

voor aankopen van maart t.e.m. September: Gratis 4Ah BL4040F na online registratie"



UR002GZ01

UR017GZ

UR006GM102



UR006G/UR007G:

Uitstekende balans dankzij de achteraan geplaatste motor. De BL motor met geforceerde koeling levert een maximaal vermogen van 1,0 kW. Zeer hoge rotatiesnelheid.

UR006G: met dubbele handgreep ("U")

UR007G: met ronde handgreep ("D")

Geschikt voor zware toepassingen.

UR002G

De boven de maaikop geplaatste BL motor met externe rotor werkt efficiënt en heeft een hoog koppel.

UR016G/UR017G:

- Budgetvriendelijke trimmer / bosmaaier voor lichter werk
- Goede balans door achteraan geplaatste motor
- 3 vaste snelheden
- Lichtere constructie van motor, maaikop en aandrijfas
- Geleverd met Easy-fill maai-kop

	UR002GZ01	UR016GZ	UR017GZ	UR006GZ02	UR006GM102	UR007GZ01
Spanning	36V (40Vmax)	36V (40Vmax)	36V (40Vmax)	36V (40Vmax)	36V (40Vmax)	36V (40Vmax)
Max. toerental onbelast	3500 - 5300 - 6500 min ⁻¹	3500/5300/6500 min ⁻¹	3500/5300/6500 min ⁻¹	4600 - 5500 - 7000 min ⁻¹	4600 - 5500 - 7000 min ⁻¹	4600 - 5500 - 7000 min ⁻¹
Snelheden	3 + auto	3	3	3 + auto	3 + auto	3 + auto
Handgreepvorm	Dubbele handgreep ("U")	U	D	Dubbele handgreep ("U")	Dubbele handgreep ("U")	Rond ("D")
ADT	✓	✓	✓	✓	✓	✓
AFT	✓	✓	✓	✓	✓	✓
Bijgeleverde accu's	-	-	-	-	1 x BL4040	-
Bijgeleverde lader	-	-	-	-	DC40RA	-
Max. uitgangsvermogen	550 W	600 W	600 W	1 kW	1 kW	1 kW
Gewicht	4,6 - 5,3 kg	4,7 - 5,3 kg	4,2 - 4,8 kg	5,7 - 6,3 kg	5,7 - 6,3 kg	5,7 - 6,3 kg
Prijs in €	excl. btw					
	incl. btw					

UR013G / UR014G

ACCU BOSMAAIERS 40VMAX

PROMO

voor aankopen van maart t.e.m. september '25: Gratis 4 Ah BL4040F na online registratie



UR013GZ04

UR014GZ

UR012GZ06



- 8-polige motor met hoog koppel en laag toerental
- Laag geluidsniveau
- UR013G: dubbele handgreep met gereedschapsloze verstelling en "high torque mode". Deze versie is ook geschikt voor gebruik met een zaagblad of hakselblad
- UR014G: met ronde greep, twee draairichtingen, enkel te gebruiken met draadkop
- "Cruise control" hendel voor het aanhouden van de gekozen snelheid.

	UR013GZ04	UR014GZ	UR012GZ06
Spanning	36V (40Vmax)	36V (40Vmax)	72V (2x 40Vmax)
Toerental onbelast	3500 - 6700 min ⁻¹	4000 - 5000 min ⁻¹	3500 - 5000 - 6800 min ⁻¹
Bijgeleverde accu's	-	-	-
Bijgeleverde lader	-	-	-
Handgreepvorm	Dubbele handgreep ("U")	Rond ("D")	Dubbele handgreep ("U")
ADT	-	-	-
AFT	✓	✓	✓
Max. uitgangsvermogen	1500 W	1500 W	2000 W
Gewicht	5,9 - 7,2 kg	5,5 - 6,7 kg	8,0 - 9,8 kg
Prijs in €	excl. btw		
	incl. btw		

UC100D / DUC101 / DUC150

ACCU SNOEIZAGEN



DUC101SF

Holster



optioneel accessoire

Ref.	Prijs excl. btw	Prijs incl. btw
1913K4-9		

Geschikt voor DUC101 / DUC150 / UC029G

LICHT EN GOED UITGEBALANCEERD
GEREEDEDSCHAPLOZE, AUTOMATISCHE
KETTINGSPANNER

BEWEEGBARE KETTINGBESCHERMER
AUTOMATISCHE KETTINGSMERING
50 ML OLIERESERVOIR MET VENSTER
OPGELET: STEEDS MET TWEE HANDEN
BEDIENEN!



	UC100DZ	DUC101Z	DUC101SF	DUC150Z
Spanning	10,8V (12Vmax)	18V	18V	18V
Bijgeleverde accu's	-	-	1x accu 3,0 Ah	-
Bijgeleverde lader	-	-	DC18SD	-
BL motor	✓	✓	✓	✓
Snelspansysteem	✓	✓	✓	✓
Zwaardlengte	100 mm	100 mm	100 mm	150 mm
Ketting	80 TXL (0,325, 1,1 mm)	80 TXL (0,325, 1,1 mm)	80 TXL (0,325, 1,1 mm)	80 TXL (0,325, 1,1 mm)
Kettingsnelheid	8 m/s	8 m/s	8 m/s	8 m/s
Gewicht	1,5-1,6 kg	1,6-2,0 kg	1,6-2,0 kg	1,7-2,0 kg
Prijs in €	excl. btw			
	incl. btw			

UC029GZ

ACCU SNOEIZAGEN 40VMAX



Draaghaak



optioneel accessoire

Ref.	Prijs excl. btw	Prijs incl. btw
1914Y8-5		

Geschikt voor UC029G

PROMO

Gratis 4 Ah BL4040F na
online registratie
voor aankopen van maart
t.e.m. september '25



NIEUW

UC029GZ

Spanning	36V (40Vmax)
Bijgeleverde accu's	-
Bijgeleverde lader	-
BL motor	✓
Snelspansysteem	✓
Zwaardlengte	150 mm
Ketting	80 TXL (0,325, 1,1 mm)
Kettingsnelheid	8 m/s
Gewicht	2,1- 2,4 kg
Prijs in €	excl. btw
	incl. btw

ZEER KRACHTIG EN TOCH COMPACT EN
LICHT DANKZIJ 40VMAX TECHNOLOGIE
AUTOMATISCHE KETTINGSMERING EN
TRANSPARENT OLIERESERVOIR
GEREEDEDSCHAPLOS AANSPANNEN EN
WISSELEN VAN DE KETTING

DE VEILIGHEIDSVERGRENDELING
VOORKOMT ACCIDENTEEL INSCHAKELLEN

AANDACHT VOOR VEILIGHEID: DE
MACHINE IS VOORZIEN VAN EEN BREDE
HANDBESCHERMING ONDERAAN EN EEN
KETTINGBESCHERMER DIE MEE BEWEEGT
TIJDENS HET ZAGEN



DUC122 / DUC254

ACCU SNOEIKETTINGZAGEN 18V



DUC254

DUC254

OPGELET: voor het gebruik van een tophandle kettingzaag is een opleiding vereist. Raadpleeg steeds de veiligheidsvoorschriften.



DUC122RTE

DUC254Z001

	DUC122ZK	DUC122RTE	DUC254Z001
Spanning	18V	18V	18V
Bijgeleverde accu's	-	2 x accu 5,0 Ah	-
Bijgeleverde lader	-	DC18RC	-
BL motor	-	-	✓
Spansysteem	Snelspansysteem	Snelspansysteem	Geïntegreerde moeren
Zwaardlengte	11,5 cm	11,5 cm	25 cm
Ketting	025 (1/4", 1,3 mm)	025 (1/4", 1,3 mm)	80TXL (0,325", 1,1 mm)
Kettingsnelheid	5 m/s	5 m/s	24 m/s
Gewicht	2,6 kg	2,6 kg	2,8 - 3,2 kg
Prijs in €	excl. btw		
	incl. btw		

DUC256 / DUC306 / DUC356 / DUC406

ACCU SNOEIKETTINGZAGEN 2 x 18V



DUC256Z001

DUC256Z001 DUC306Z001 DUC356Z001 DUC406Z001

	DUC256Z001	DUC306Z001	DUC356Z001	DUC406Z001
Spanning	2x 18V	2x 18V	2x 18V	2x 18V
Bijgeleverde accu's	-	-	-	-
Bijgeleverde lader	-	-	-	-
BL motor	✓	✓	✓	✓
Snelspansysteem	-	-	-	-
Geïntegreerde moeren	✓	✓	✓	✓
Zwaardlengte	25 cm	30 cm	35 cm	40 cm
Ketting	80 TXL (0,325, 1,1 mm)	80 TXL (0,325, 1,1 mm)	80TXL (0,325, 1,1mm)	80 TXL (0,325, 1,1 mm)
Kettingsnelheid	20 m/s	20 m/s	20 m/s	20 m/s
Gewicht	4,6-5,1 kg	4,6-5,1 kg	4,6-5,1 kg	4,6-5,1 kg
Prijs in €	excl. btw			
	incl. btw			

UC002G / UC003G / UC004G / UC006G

ACCU SNOEIKETTINGZAGEN 40VMAX

PROMO

Voor aankopen van maart t.e.m. september '25: gratis BL4040F na online registratie



Met carvingblad

UC006GZ

UC003GM101

	UC002GZ	UC002GM101	UC003GZ	UC003GM101	UC004GZ	UC004GM101	UC006GZ
Spanning	36V (40Vmax)	36V (40Vmax)	36V (40Vmax)	36V (40Vmax)	36V (40Vmax)	36V (40Vmax)	36V (40Vmax)
Bijgeleverde accu's	-	1x 4,0 Ah	-	1x 4,0 Ah	-	1x 4,0 Ah	-
Bijgeleverde lader	-	DC40RA	-	DC40RA	-	DC40RA	-
BL motor	✓	✓	✓	✓	✓	✓	✓
Geïntegreerde moeren	✓	✓	✓	✓	✓	✓	✓
Zwaardlengte	25 cm	25 cm	30 cm	30 cm	35 cm	35 cm	25 cm Carving
Ketting	90PX (3/8" 1,1 mm)	90PX (3/8" 1,1 mm)	90PX (3/8" 1,1 mm)	90PX (3/8" 1,1 mm)	90PX (3/8" 1,1 mm)	90PX (3/8" 1,1 mm)	90PX (1/4", 1,3 mm)
Kettingsnelheid	0 - 24,8 m/s	0 - 24,8 m/s	0 - 24,8 m/s	0 - 24,8 m/s	0 - 24,8 m/s	0 - 24,8 m/s	0 - 24,8 m/s
Gewicht	3,8 - 4,7 kg	3,8 - 4,7 kg	3,8 - 4,7 kg	3,8 - 4,7 kg	3,8 - 4,7 kg	3,8 - 4,7 kg	3,8 - 4,7 kg
Prijs in €	excl. btw						
	incl. btw						

Kettingzaagolie



1910U0-9



1910U1-7



195093-1



1910T9-4

		1910U0-9	1910U1-7	195093-1	1910T9-4
Omschrijving		Kettingzaagolie Biotop	Kettingzaagolie Biotop	Kettingzaagolie (mineraal)	Kettingzaagolie (mineraal)
Inhoud		1l	5l	1l	5l
Prijs in €	excl. btw				
	incl. btw				

Corrosiebeschermingsolie



1910U6-7

Te gebruiken als reinigingsmiddel en corrosiebescherming bij langdurig stilstaan van uw kettingzagen.

		1910U6-7
Omschrijving		Corrosiebeschermingsolie
Inhoud		0,25l
Prijs in €	excl. btw	
	incl. btw	

DUC307 / DUC357

ACCU KETTINGZAGEN 18V



DUC357RTX2

	DUC307ZX2	DUC307RTX2	DUC357ZX2	DUC357RTX2
Spanning	18V	18V	18V	18V
Bijgeleverde accu's	-	1x 5,0 Ah	-	1x 5,0 Ah
Bijgeleverde lader	-	DC18RC	-	DC18RC
BL motor	✓	✓	✓	✓
Snelspansysteem	✓	✓	✓	✓
Zwaardlengte	30 cm	30 cm	35 cm	35 cm
Ketting	90PX (3/8", 1,1 mm)	90PX (3/8", 1,1 mm)	90PX (3/8", 1,1 mm)	90PX (3/8", 1,1 mm)
Kettingsnelheid	7,7 m/s	7,7 m/s	7,7 m/s	7,7 m/s
Gewicht	4,2 - 4,4 kg	4,2 - 4,4 kg	4,2 - 4,4 kg	4,2 - 4,4 kg
Prijs in €	excl. btw			
	incl. btw			

DUC353 / DUC405

ACCU KETTINGZAGEN 2 x 18V



DUC405Z

	DUC353Z	DUC405Z
Spanning	2x 18V	2x 18V
Bijgeleverde accu's	-	-
Bijgeleverde lader	-	-
BL motor	✓	✓
Zwaardlengte	35 cm	40 cm
Bevestiging zwaard	Snelspansysteem	Geïntegreerde moeren
Ketting	90PX (3/8", 1,1 mm)	90PX (3/8", 1,1 mm)
Kettingsnelheid	20 m/s	20 m/s
Gewicht	4,6 - 5,5 kg	4,6 - 5,5 kg
Prijs in €	excl. btw	
	incl. btw	

UC021G / UC022G / UC023G / UC024G / UC025G / UC026G

ACCU KETTINGZAGEN 40VMAX

PROMO

voor aankopen van maart t.e.m. September: Gratis 4Ah BL4040F na online registratie



UC021G
(gereedschapsloze kettingspanner)



UC025G
(geïntegreerde moeren)



UC021G-UC026G

- Krachtige accukettingzagen met een uitstekende vermogen/gewichtsverhouding
- Hoge kettingsnelheid en snelle acceleratie
- Natuurlijk aanvoelen van de belasting zoals bij een benzine kettingzaag, dit voorkomt onverwacht stoppen door overbelasting

	UC021GZ	UC022GZ	UC023GZ	UC024GZ	UC025GZ	UC026GZ
Spanning	36V (40Vmax)	36V (40Vmax)	36V (40Vmax)	36V (40Vmax)	36V (40Vmax)	36V (40Vmax)
Bijgeleverde accu's	-	-	-	-	-	-
Bijgeleverde lader	-	-	-	-	-	-
BL motor	✓	✓	✓	✓	✓	✓
Zwaardbevestiging	Gereedschapsloze kettingspanner	Gereedschapsloze kettingspanner	Gereedschapsloze kettingspanner	Geïntegreerde moeren	Geïntegreerde moeren	Geïntegreerde moeren
Zwaardlengte	30 cm	35 cm	40 cm	30 cm	35 cm	40 cm
Ketting	80TXL (0,325, 1,1 mm)	80TXL (0,325, 1,1 mm)	80TXL (0,325, 1,1 mm)	80TXL (0,325, 1,1 mm)	80TXL (0,325, 1,1 mm)	80TXL (0,325, 1,1 mm)
Kettingsnelheid	0 - 25,5 m/s	0 - 25,5 m/s	0 - 25,5 m/s	0 - 25,5 m/s	0 - 25,5 m/s	0 - 25,5 m/s
Gewicht	5,3 kg - 5,5 kg	5,3 kg - 5,5 kg	5,3 kg - 5,5 kg	5,3 kg - 5,5 kg	5,3 kg - 5,5 kg	5,3 kg - 5,5 kg
Prijs in €	excl. btw					
	incl. btw					

UC010G / UC011G / UC012G / UC013G

ACCU KETTINGZAGEN 40Vmax



PROMO

voor aankopen van maart t.e.m. September: Gratis 4Ah BL4040F na online registratie



UC012GT102



UC013GT102



HOOG VERMOGEN
HOGE KETTINGSNELHEID
REGELBAAR OLIEDEBIET
LAAGTRILLINGSNIVEAU

	UC010GZ	UC010GT101	UC011GZ	UC011GT101	UC012GZ01	UC012GT102	UC013GZ01	UC013GT102
Spanning	36V (40Vmax)	36V (40Vmax)	36V (40Vmax)	36V (40Vmax)	36V (40Vmax)	36V (40Vmax)	36V (40Vmax)	36V (40Vmax)
Bijgeleverde accu's	-	1 x 5,0 Ah	-	1 x 5,0 Ah	-	1 x 5,0 Ah	-	1 x 5,0 Ah
Bijgeleverde lader	-	DC40RA	-	DC40RA	-	DC40RA	-	DC40RA
BL motor	✓	✓	✓	✓	✓	✓	✓	✓
Geïntegreerde moeren	✓	✓	✓	✓	✓	✓	✓	✓
Zwaardlengte	30 cm	30 cm	35 cm	35 cm	40 cm	40 cm	45 cm	45 cm
Ketting	80TXL (0,325, 1,1 mm)	80TXL (0,325, 1,1 mm)	80TXL (0,325, 1,1 mm)	80TXL (0,325, 1,1 mm)	3/8" 1,3 mm	3/8" 1,3 mm	3/8" 1,3 mm	3/8" 1,3 mm
Kettingsnelheid	0 - 25,5 m/s	0 - 25,5 m/s	0 - 25,5 m/s	0 - 25,5 m/s	0 - 25,5 m/s	0 - 25,5 m/s	0 - 25,5 m/s	0 - 25,5 m/s
Gewicht	6,1 - 7,4 kg	6,1 - 7,4 kg	6,1 - 7,4 kg	6,1 - 7,4 kg	6,1 - 7,4 kg	6,1 - 7,4 kg	6,1 - 7,4 kg	6,1 - 7,4 kg
Prijs in €	excl. btw							
	incl. btw							

DUA200

ACCU HOOGSNOEIER 18 V



Na het drukken op de deblokkeerknop kan de zaagkop tot + 60° of -60° gekanteld worden.

- De schacht bestaat uit 3 segmenten die via een handig schroefmechanisme aan elkaar gekoppeld worden. De totale lengte is 1,620 m (twee segmenten) of 2,5 m (drie segmenten).
- De smalle, lichte zaagkop laat toe gemakkelijk tussen takken te bewegen
- De zaagkop kan 60° opwaarts en 60° neerwaarts gekanteld worden
- De zaagketting kan zonder gereedschap aangespannen en gewisseld worden



NIEUW

DUA200Z

Spanning	18V (40Vmax)	
Bijgeleverde accu's	-	
Bijgeleverde lader	-	
BL motor	✓	
Totale lengte	1620 - 2520 mm	
Bevestiging zwaard	Gereedschapsloze kettingspanner	
Zwaardlengte	200 mm	
Ketting	80TXL (0,325", 1,1 mm)	
Kettingsnelheid	6,7 m/s	
Gewicht	3,2 - 3,5 kg	
Prijs in €	excl. btw	
	incl. btw	

DUA200Z

DUA301

ACCU HOOGSNOEIER 2 x 18 V

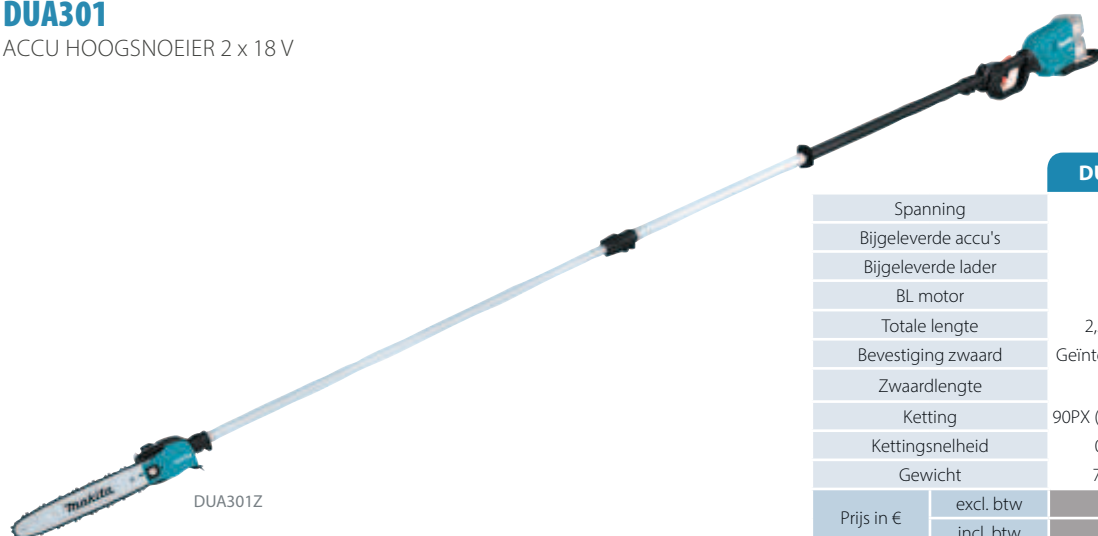

DUA301Z

	DUA301Z	DUA301PT2
Spanning	2x 18V	2x 18V
Bijgeleverde accu's	0	2x 5,0 Ah
Bijgeleverde lader	-	DC18RD
BL motor	✓	✓
Totale lengte	2,53 - 3,76 m	2,53 - 3,76 m
Bevestiging zwaard	Geïntegreerde moer	Geïntegreerde moer
Zwaardlengte	30 cm	30 cm
Ketting	90PX (0,325", 1,1 mm)	90PX (0,325", 1,1 mm)
Kettingsnelheid	0 - 20 m/s	0 - 20 m/s
Gewicht	7,8 - 8,5 kg	7,8 - 8,5 kg
Prijs in €	excl. btw	
	incl. btw	

UA004G

ACCU HOOGSNOEIER 40VMAX



UA004GZ

PROMO
 voor aankopen van maart t.e.m. September:
 Gratis 4Ah BL4040F na online registratie"

	UA004GZ	UA004GM101
Spanning	36V (40Vmax)	36V (40Vmax)
Bijgeleverde accu's	-	1x 4,0 Ah
Bijgeleverde Lader	-	DC40RA
BL motor	✓	✓
Totale lengte	2,53 - 3,76 m	2,53 - 3,76 m
Bevestiging zwaard	Geïntegreerde moer	Geïntegreerde moer
Zwaardlengte	30 cm	30 cm
Ketting	90PX (0,325", 1,1 mm)	90PX (0,325", 1,1 mm)
Kettingsnelheid	0 - 20 m/s	0 - 20 m/s
Gewicht	7,8 - 9,1 kg	7,8 - 9,1 kg
Prijs in €	excl. btw	
	incl. btw	

DUX18Z

ACCU COMBISYSTEEM 18 V



DUX18Z

Platform	LXT 18 V
Max. afgegeven vermogen	470 W
Toerental onbelast	0 - 6800 / 0 - 9700 min ⁻¹
Bijgeleverde accessoires	-
Bijgeleverde accu's / laders	-
Prijs in €	excl. btw
	incl. btw

DUX18ZX1

ACCU COMBISYSTEEM 18 V



DUX18ZX1

Platform	LXT 18 V
Max. afgegeven vermogen	470 W
Toerental onbelast	0 - 6800 / 0 - 9700 min ⁻¹
Bijgeleverde accessoires	EM408MP
Bijgeleverde accu's / laders	-
Prijs in €	excl. btw
	incl. btw

UX01GZ

ACCU COMBISYSTEEM 40VMAX



PROMO

voor aankopen van maart t.e.m. september '25: Gratis 4 Ah BL4040F na online registratie



UX01GZ

UX01GZ01

Platform	XGT 40Vmax	XGT 40Vmax
Max. afgegeven vermogen	1000 W	1000 W
Toerental onbelast	0 - 5700 / 0 - 8200 / 0 - 9700 min ⁻¹	0 - 5700 / 0 - 8200 / 0 - 9700 min ⁻¹
Bijgeleverde accessoires	-	EM404MP
Bijgeleverde accu's / laders	-	-
Prijs in €	excl. btw	
	incl. btw	

Grastrimmer

ER400MP (Art.nr. 195522-4)

Maaibreedte 410 mm
(excl. btw)
(incl. btw)



Bosmaaier (zwaar werk)

EM401MP (Art.nr. 195888-2)

Maaibreedte 300 mm
Ø draad 2,7 mm
Geschikt voor slagmes Ø 230 mm
(excl. btw)
(incl. btw)



DUX60



ACCU COMBISYSTEEM 2 x 18 V



DUX60Z

DUX60ZN1

DUX60ZM4

DUX60ZM4-P

DUX60ZX8

Platform	LXT 2 x 18 V	LXT 2 x 18 V	LXT 2 x 18 V	LXT 2 x 18 V	LXT 2 x 18 V
Max. afgegeven vermogen	600 W	600 W	600 W	600 W	600 W
Toerental onbelast	0 - 5700 / 0 - 8200 / 0 - 9700 min ⁻¹	0 - 5700 / 0 - 8200 / 0 - 9700 min ⁻¹	0 - 5700 / 0 - 8200 / 0 - 9700 min ⁻¹	0 - 5700 / 0 - 8200 / 0 - 9700 min ⁻¹	0 - 5700 / 0 - 8200 / 0 - 9700 min ⁻¹
Bijgeleverde accessoires	-	EN401MP	EM404MP	EM404MP DEAPF400MP	EN401MP EM404MP
Bijgeleverde accu's / laders	-	-	-	-	-
Prijs in €	excl. btw				
	incl. btw				

Bosmaaier

EM404MP (Art.nr. 198768-1)

Maaibreedte 420 mm
Ø draad 2,0 mm
Geschikt voor slagmes Ø 230 mm
(excl. btw)
(incl. btw)



Bosmaaier

EM408MP (Art.nr. 191N31-5)

Maaibreedte 300 mm
Ø draad 2,0 mm
Geschikt voor slagmes Ø 230 mm
(excl. btw)
(incl. btw)



Rotorschaar

EM407MP (Art.nr. 191M56-3)

Maaibreedte 230 mm
 Reduceert opspattende steentjes
 (excl. btw)
 (incl. btw)

**Schoffel**

WA400MP (Art.nr. 1913P8-6)

Werkbreedte 220 mm
 Oscillatiehoek 19°
 Gewicht: 2,8 kg
 (excl. btw)
 (incl. btw)

**Waterpomp opzetstuk**

DEAPF400MP (Art.nr. DEAPF400MP)

Max. debiet 120 - 150 L/ min
 Max. opvoerhoogte 13 m
 (excl. btw)
 (incl. btw)

**Stokheggenschaar (135° kantelbaar)**

EN401MP (Art.nr. 196256-2)

Werkbreedte 49 cm
 Totale lengte 158 cm
 Gewicht: 2,8 kg
 (excl. btw)
 (incl. btw)

**Blazer (laag geluidsniveau)**

UB401MP (Art.nr. 191P72-3)

Max. debiet 16,4 m³/ min
 Gewicht 2,1 kg
 (excl. btw)
 (incl. btw)

**Grondfrees**

KR401MP (Art.nr. 199181-6)

Werkbreedte 22 cm
 (excl. btw)
 (incl. btw)

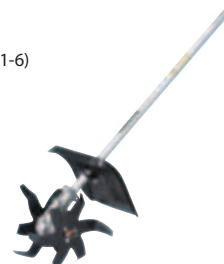
**Stokheggenschaar (vast)**

EN410MP (Art.nr. 197726-4)

Werkbreedte 49 cm
 Totale lengte 110 cm
 Niet kantelbaar
 (excl. btw)
 (incl. btw)

**Blazer (licht & compact)**

UB402MP (Art.nr. 1912R8-4)

Max. debiet 5,9 m³/ min
 Gewicht 1,2 kg
 (excl. btw)
 (incl. btw)

**Kantensnijder**

EE400MP (Art.nr. 196752-0)

Meslengte 20,3 cm
 (excl. btw)
 (incl. btw)

**Stokheggenschaar**

EN402MP (Art.nr. 1912T8-8)

Werkbreedte 50 cm
 niet inklapbaar
 (excl. btw)
 (incl. btw)

**Snoeikettingzaag**

EY403MP (Art.nr. 191T38-7)

Zwaardlengte 30 cm
 Kettingsteek 3/8"
 Groefbreedte 1,1 mm
 (excl. btw)
 (incl. btw)

**Rolveger**

SW400MP (Art.nr. 199339-7)

Rolbreedte 59 cm
 (excl. btw)
 (incl. btw)

**Stokheggenschaar**

EN422MP (Art.nr. 1912T0-4)

Werkbreedte 25 cm
 (excl. btw)
 (incl. btw)

**Rolborstel**

BR400MP (Art.nr. 199318-5)

Rolbreedte 60 cm
 (excl. btw)
 (incl. btw)

**NIEUW****Sneeuwblazer**

SN400MP (Art.nr. EUASN400MP)

Werkbreedte 300 mm
 Instelbare werprijting
 (excl. btw)
 (incl. btw)

**Maaibalk**

EN424MP (Art.nr. 1913C9-3)

Snijbreedte 33 cm
 (excl. btw)
 (incl. btw)

**Verlengstuk**

LE400MP (Art.nr. 191E24-8)

Lengte 1,08 m
 (excl. btw)
 (incl. btw)



DDG460 / DDG461

ACCU GRONDBOOR 2 x 18 V

LXT

ADT

BL MOTOR

XPT

18V + 18V → 36V

DDG460 is uitgerust met boorkop; voor het aansluiten van een grondboor is een adapter nodig (Type "D" voor Makita grondboren, Type "A" voor Stihl grondboren). De DDG461 daarentegen heeft een as-pen opname waar de Makita grondboren rechtstreeks op passen.

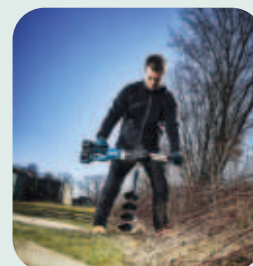

DDG460T2X7



Boorkop aansluiting

Rechtstreekse aansluiting



DDG461Z

	DDG460T2X7	DDG461Z
Spanning	2 x 18 V	36 V (40Vmax)
Bijgeleverde accu's	2x BL1850B	-
Bijgeleverde lader	DC18RD	-
Max. diameter boor	200 mm	200 mm
Opname	Boorkop	Directe aansluiting
Max. koppel	136 Nm	136 mm
Toerental onbelast	0 - 350 min ⁻¹ 0 - 1400 min ⁻¹	0 - 350 min ⁻¹ 0 - 1400 min ⁻¹
Gewicht		7,0 - 7,6 kg
Prijs in €	excl. btw	
	incl. btw	



Omkeerschakelaar

De draairichting kan omgekeerd worden om de boor los te maken wanneer ze geblokkeerd geraakt is of te diep vastzit in zware kleigrond.



Slipkoppeling

De slipkoppeling verbreekt de verbinding tussen de motor en de boor wanneer het koppel een extreme waarde overschrijdt. Dat voorkomt schade aan de machine en verhoogt de veiligheid voor de gebruiker.

DG001G / DG002G

ACCU GRONDBOOR 40VMAX

ADT

BL MOTOR

XPT

XGT 40V max

PROMO

voor aankopen van maart t.e.m. september '25: gratis BL4040F na online registratie

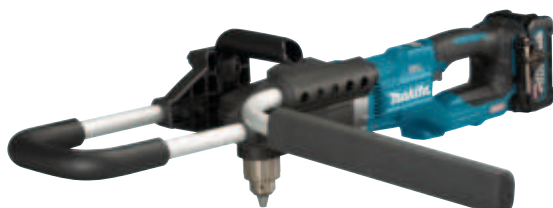

DG001GM105



DG002GZ



DG001G is uitgerust met boorkop. Voor het aansluiten van een grondboor is een adapter nodig. (Type D voor Makita grondboren, Type A voor Stihl grondboren) De DG002G heeft een as-pen opname waar de Makita grondboren rechtstreeks op passen.



Boorkop aansluiting

Rechtstreekse aansluiting

	DG001GZ05	DG001GM105	DG002GZ
Spanning	36V (40Vmax)	36V (40Vmax)	36V (40Vmax)
Bijgeleverde accu's	-	1x BL4040	-
Bijgeleverde lader	-	DC40RA	-
Max. diameter boor	200 mm	200 mm	200 mm
Opname	Boorkop	Boorkop	Directe opname
Max. koppel	136 Nm	136 Nm	136 Nm
Toerental onbelast	0 - 350 min ⁻¹ 0 - 1400 min ⁻¹	0 - 350 min ⁻¹ 0 - 1400 min ⁻¹	0 - 350 min ⁻¹ 0 - 1400 min ⁻¹
Gewicht	7,2 - 8,1 kg	7,2 - 8,1 kg	7,2 - 8,1 kg
Prijs in €	excl. btw		
	incl. btw		



Adapters



327687-6
Adapter Type D
voor Makita grondboren



327684-2
Adapter Type A
voor Stihl grondboren

Grondboren met hexagonale schacht passen in een standaard boorkop. Ze kunnen dus gebruikt worden op accu boormachines en haakse boormachines op voorwaarde dat het koppel van de machine hoog genoeg is.

Grondboren met hexagonale schacht 13 mm

Rechtstreeks passend op DDG460/DG001G en boormachines met een gewone boorkop

Artikel nr.	Diameter	Totale lengte	Nuttige lengte	Spiraal	Prijs (excl. btw)	Prijs (incl. btw)
D-75415	Ø 30 mm	600 mm	200 mm	Enkele spiraal		
D-75421	Ø 45 mm	600 mm	200 mm	Enkele spiraal		
D-75437	Ø 70 mm	600 mm	200 mm	Enkele spiraal		
D-75443	Ø 100 mm	600 mm	200 mm	Enkele spiraal		
D-75459	Ø 130 mm	600 mm	200 mm	Enkele spiraal		
E-17049	Ø 40 mm	600 mm	470 mm	Dubbele spiraal		



E-17049: zware uitvoering voor het boren in zware of steenachtige grond.

Grondboren met as-pen aansluiting

Rechtstreeks passend op DG002G/DHG461 en via adapter type D op machines met een standaard boorkop zoals DDG460/DG001G

Artikel nr.	Diameter	Totale lengte	Nuttige lengte	Prijs (excl. btw)	Prijs (incl. btw)
E-13611	Ø 50 mm	800 mm	550 mm		
E-13627	Ø 60 mm	800 mm	550 mm		
E-13633	Ø 80 mm	800 mm	550 mm		
E-07294	Ø 100 mm	800 mm	550 mm		
E-07303	Ø 150 mm	800 mm	550 mm		
E-07319	Ø 200 mm	800 mm	550 mm		

Vervangmesjes	Prijs (excl. btw)	Prijs (incl. btw)
---------------	-------------------	-------------------

E-13649
E-13655
E-13661
E-07630
E-07646
E-07652



E-07325
Verlengstuk
540 mm



E-07331
Borgpen

DHW180Z

ACCU WATERSPUIT 18 V

XPT LXT



		DHW180Z
Spanning		18V
Bijgeleverde accu's		-
Lader		-
Werkdruk		24 bar / 8 bar
Werkdebiet		2,5 / 1,5 l/min
Max. aanzuighoogte		2,0 m
Gewicht		2,4 - 2,8 kg
Prijs in €	excl. btw	
	incl. btw	

Leverbaar vanaf juli 2025

HW001G

ACCU HOGEDRUKREINIGER 40VMAX

XGT 40Vmax

BL MOTOR

XPT
EXTREME PROTECTION TECHNOLOGY

PROMO

voor aankopen van maart t.e.m. september '25: gratis BL4040F na online registratie"



HW001G

- Hoge reinigingskracht met goede balans tussen druk en debiet
- Voeding middels één of twee 40Vmax accu's
- 3 vermogensstanden
- Telescopisch handvat en compartiment voor de accessoires
- Autonomie bij max. vermogen: 18 min (2x BL4050F)
- De pomp is zelfaanzuigend, er kan ut een waterreservoir gepompt worden (aanzuigslang standaard inbegrepen).

HW001GZ

Spanning		36 V (40Vmax)
Bijgeleverde accu's/lader		-
Werkdruk		30/55/85 bar
Debiet		3,0 - 4,2 - 5,5 l/min
Lengte hogedrukslang		6 m
Gewicht		10,1 - 13,2 kg
Prijs in €	excl. btw	
	incl. btw	



DHW080

ACCU HOGEDRUKREINIGER 2 X 18 V

18v + 18v → 36v

BL MOTOR

XPT
EXTREME PROTECTION TECHNOLOGY

Compatibel

Er is een breed assortiment aan hulpstukken beschikbaar, ze zijn ook compatibel met de HW1200 / HW1300.



DHW080ZK

Spanning		2 x 18 V
Bijgeleverde accu's		-
Bijgeleverde lader		-
Werkdruk (laag/hoog)		30/55 bar
Debiet (laag/hoog)		4,0/5,5 l/min
Lengte hogedrukslang		5 m
Inhoud watertank		50 l
Gewicht		7,1-7,7 kg
Prijs in €	excl. btw	
	incl. btw	

US053D / DUS054

ACCU COMPACTE SPROEIER

- Schoudergedragen model met een 5 l tank
- De twee spuitmonden zijn afzonderlijk te activeren voor small of breed sproeien.
- Uitschuifbare spuitlans: 0,5 – 0,7 m
- Enkel geschikt voor het verwerken van op water gebaseerde gazon- en tuin chemicaliën.



DUS054

CXI LXI XPT

	US053DZ	DUS054Z
Spanning	12Vmax	18 V
Bijgeleverde accu's	-	-
Tankinhoud	5 l	5 l
Debiet	0,46-0,6 l/min	0,46-0,6 l/min
Max. druk	3,0 bar	3,0 bar
Afmetingen	340 x 183 x 360 mm	340 x 183 x 360 mm
Gewicht	2,9 - 3,0 kg	3,2 - 3,5 kg
Prijs in €	excl. btw	
	incl. btw	

DUS108 / DUS158

ACCU RUGSPROEIER

- Ruggedragen modellen.
- Standaard geleverd met enkele- en dubbele sproeikop.
- Enkel geschikt voor op water gebaseerde gazon- en tuin chemicaliën.



DUS108Z

DUS158Z

LXI XPT

	DUS108Z	DUS158Z
Spanning	18 V	18 V
Bijgeleverde accu's	-	-
Tankinhoud	10 l	15 l
Debiet	0,8 - 1,3 l/min	0,8 - 1,3 l/min
Max. druk	5,0 bar	5,0 bar
Afmetingen	325 x 237 x 439 mm	325 x 237 x 517 mm
Gewicht	5,6 - 5,9 kg	5,9 - 6,2 kg
Prijs in €	excl. btw	
	incl. btw	

PF0800 / PF1100

DOMPELPOMPEN VOOR ZUIVER WATER



PF0800

PF1010

PF1100

PF1110

	PF0800	PF1010	PF1100	PF1110
Nominaal vermogen	800 W	1100 W	1100 W	1100 W
Max. debiet	220 l/min	240 l/min	250 l/min	250 l/min
Max. opvoerhoogte	9 m	10 m	9 m	10 m
Gewicht	6,1 kg	6,6 kg	6,7 kg	7,0 kg
Prijs in €	excl. btw			
	incl. btw			

PF1010 / PF1110

DOMPELPOMPEN VOOR VUIL WATER



HW1300

HW151

HW131

HW1200 / HW1300 / HW131 / HW151

ELEKTRISCHE HOGEDRUKREINIGERS

	HW1200	HW1300	HW131	HW151
Nominaal vermogen	1800 W	1800 W	2200 W	2500 W
Max. druk	120 bar	130 bar	130 bar	150 bar
Max. debiet	420 l/h	420 l/h	500 l/h	500 l/h
Haspel	10 m	10 m	15 m	10 m
Gewicht	11,0 kg	12,7 kg	33 kg	26,9 kg
Prijs in €	excl. btw			
	incl. btw			

UP100D

SNOEISCHAAR 12VMAX



UP100DSMJ

Spanning	10,8 V
Bijgeleverde accu's	1x BL1041B
Bijgeleverde lader	DC10SB
Maximaal afgegeven vermogen	170 W
Snijcapaciteit	25 mm
Afmetingen (L x B x H)	259 x 53 x 98 mm
Gewicht	0,89 - 1,1 kg
Prijs in €	excl. btw
	incl. btw

DUP180

ACCU SNOEISCHAAR 18 V



DUP180Z

Spanning	18 V
Bijgeleverde accu's	-
Bijgeleverde lader	-
Maximaal afgegeven vermogen	370 W
Snijcapaciteit	30 mm
Afmetingen (L x B x H)	296 x 40 x 99 mm
Gewicht	0,68 kg
Prijs in €	excl. btw
	incl. btw

DUP362

ACCU SNOEISCHAAR 2 x 18 V



Inclusief
harnas & holster

DUP362Z

DUP362PT2

Bijgeleverde accu's	-	2 x accu 5,0 Ah
Bijgeleverde lader	-	DC18RD
Snijcapaciteit	33 mm	33 mm
Gewicht	3,3 kg	3,3 kg
Prijs in €	excl. btw	
	incl. btw	



UP100D & DUP180

- Lichtgewicht en slanke greep dankzij ultracompacte BL motor zonder metalen kern
- Met servosturing: het mes volgt de bewegingen van de vinger op de triggerschakelaar

DUP180: versie voor LXT accu's, met batterijadapter die aan de heup bevestigd wordt en een kabel naar de snoeischaar.

UP100D: versie voor CXT accu's, de accu zit achteraan op de snoeischaar. Bijzonder geschikt voor fijn snoeiwerk.

UD2500

ELEKTRISCHE HAKSELAAR



UD2500

Nominaal vermogen	2500 W
Max. toerental onbelast	40 t.p.m
Max. takdikte	45 mm
Geluidsdruk	84 dB(A)
Gewicht	29,7 kg
Prijs in €	excl. btw
	incl. btw

DCU180Z
ACCU KRUIWAGEN 18 V



Elektronische snelheidsregeling



Demonteerbare achterwielen



Geïntegreerde ledverlichting



PROMO
GRATIS BUIZENFRAME
(199009-8)

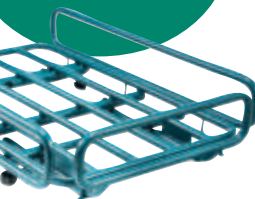

- Onderstel te combineren met een verstelbaar buizenframe of een kantelbare kuip.
- Frame lengte: 1110 - 1350 mm, breedte: 820 - 1010 mm

		DCU180Z
Spanning		18 V
Rijsnelheid		0 - 3,5 km/u
Draagvermogen		130 kg
Max. helling		12°
Gewicht		39,3 - 44,8 kg
Prijs in €	excl. btw	
	incl. btw	

DCU603 / DCU604 / DCU605 / DCU601 / DCU602
ACCU TRANSPORTERS 2 x 18 V



DCU603

Met kuip en manuele kiepfunctie



DCU605

Met vaste, vlakke kuip



DCU604

Met frame en manuele kiepfunctie



DCU601

Plateau met elektrische lift



DCU602

Met kuip en elektrische kiepfunctie



DCU601Z

- Transporter met elektrohydraulische lift
- Ideaal voor het optillen van zware lasten om bijvoorbeeld over te laden in een bestelwagen of aanhangwagen
- De zijsteunen kunnen verlaagd worden tot onder het platform
- Maximum hefcapaciteit 300 kg



DCU602Z

- Dumper met elektrohydraulische kiepfunctie
- De laadbak kan elektrisch worden gekiept tot 75° en handmatig tot 110°
- Maximum hefcapaciteit 300 kg

	DCU603Z	DCU604Z	DCU605Z	DCU601Z	DCU602Z
Spanning	2 x 18V	2 x 18V	2 x 18V	2 x 18V	2 x 18V
Type	Kantelbare kuip	Kantelbaar frame	Vaste kuip	Plateau met elektrische lift	Elektrisch kantelbare kuip
Volume kuip	100 l	-	250 l	-	100 l
Max. lading vlak terrein	300 kg	300 kg	300 kg	300 kg	300 kg
Max. lading helling (3° - 12°)	180 kg	180 kg	180 kg	180 kg	180 kg
Rijsnelheid vooruit	1,5 - 3,5 - 5,0 km/h	1,5 - 3,5 - 5,0 km/h	1,5 - 3,5 - 5,0 km/h	1,5 - 3,5 - 5,0 km/h	1,5 - 3,5 - 5,0 km/h
Rijsnelheid achteruit	1,0 km/h	1,0 km/h	1,0 km/h	1,0 km/h	1,0 km/h
Gewicht	122 - 124 kg	122 - 124 kg	122 - 124 kg	145 kg	147 kg
Prijs in €	excl. btw				
	incl. btw				

DLX4181PT2

ACCU COMBOPACK TUIN

18V + 18V → 36V

18V LITHIUM-ION



DLX4181PT2

Bijgeleverde accu's	2x BL1850B	
Duo snellader	DC18RD	
Heggenschaar	DUH507	
Bladblazer	DUB184	
Grastrimmer	DUR193	
Grasmaaier	DLM432	
Prijs in €	excl. btw	
	incl. btw	

DLX5057PTJ

ACCU COMBOPACK TUIN

18V + 18V → 36V

XPT

BL MOTOR

18V LITHIUM-ION



DLX5057PTJ

Bijgeleverde accu's	4 x accu 5,0 Ah	
Duo snellader	DC18RD	
Heggenschaar	DUH601	
Kettingzaag	DUC353	
Grastrimmer	DUR368	
Grasmaaier	DLM463	
Bladblazer	DUB362	
Prijs in €	excl. btw	
	incl. btw	

PDC: Makita's accupack platform

PDC01 - PDC1200 - PDC1500



VERBINDING PDC VIA STANDAARD CONNECTOR



UB001C
UB003C



VR00xC
Betontrilnaalden



UR101C

BEVESTIGING PDC OP DE MACHINE



LM001C



UB002C



BAC01

Combinatie met PDC01 (art.nr. BAC01PDC01BE) Combinatie met PDC1200 (art. nr. BAC01PDC1200BE)

De BAC01 in combinatie met PDC levert een 230 V wisselspanning op locatie.

VERBINDING PDC MET LXT/XGT TOOLS



18V LXT *



2 x 18V LXT



40Vmax XGT

191J50-7
Adapter 18V LXT*



191J51-5
Adapter 2x18V LXT



191N62-4
Adapter 40Vmax XGT



* 18V LXT enkel in combinatie met PDC01

Stroomomvormer BAC01 voor PDC (accupack)



De PDC01 unit kan één tot 4 LXT accu's bevatten.

De batterijunit kan ook los van het harnas gebruikt worden.



PDC01
432 Wh max.

PDC1200
1206 Wh

PDC1500
1567,8 Wh

	EUABAC01	BAC01PDC01BE	BAC01PDC1200BE
Uitvoering	BAC01	BAC01+PDC01*	BAC01+PDC1200
Prijs €	excl. btw		
	incl. btw		

	PDC01		
Bestelreferentie	191A64-2	191A59-5	191C50-5
Accu	1 tot 4 LXT accu's	1 tot 4 LXT accu's	1 tot 4 LXT accu's
Energiecapaciteit	Max. 432 Wh	Max. 432 Wh	Max. 432 Wh
Meegeleverde adapters	18V (191J51-5)	18V (191J50-7) 2x18V (191J51-5)	18V (191J50-7) 2x18V (191J51-5)
Bijgeleverde accu's	-	-	4 x 5,0 Ah
Bijgeleverde lader	-	-	DC18RD
Netto gewicht	4,0 kg	4,0 kg	4,0 kg
Gewicht incl. accu en harnas	7,0 kg	7,0 kg	7,0 kg
Prijs in €	excl. btw		
	incl. btw		

	PDC1200	PDC1500	
Bestelreferentie	BEAPDC1200A01	EUAPDC1500A01	
Accu	Geïntegreerd	Geïntegreerd	
Energiecapaciteit	1206 Wh	1567,8 Wh	
Bijgeleverde lader	DC4001	DC4001	
Laadtijd	6 uur	8 uur	
Meegeleverde adapters	2x18V (191J51-5)	-	
Gewicht incl. harnas	8,8 kg	13,9 kg	
Prijs in €	excl. btw		
	incl. btw		

Accessoire	Ref.	Prijs excl. btw	Prijs incl. btw
Adapter 18V (PDC01)	191J50-7		
Adapter 2 x 18V	191J51-5		
Adapter 40Vmax	191N62-4		
Lader DC4001	191L00-4		



makitaredemption.eu/be/nl



PROMO



GRATIS HIGH PERFORMANCE BL4040F

Na registratie op www.makitaredemption.eu/be/nl
(Zie hieronder voor de actievoorwaarden)

GELDIG OP:

- ALLE XGT TUINMACHINES (BEHALVE LM003G/LM004G)
- ALLE DIRECT-CONNECT MODELLEN
- OOK BIJ VS001G, CE001G, CE002G, CE003G EN CE004G

Ontvang een gratis batterij!

Van 01/03/2025 t.e.m. 30/09/2025 kan u bij aankoop van de bovenstaande producten een gratis batterij aanvragen! Voor de gratis producten na online registratie: surf naar www.makitaredemption.eu/be/nl en vul het formulier in. Na ontvangst van de correcte gegevens sturen we het gratis product zo snel mogelijk naar u toe.

VOOR AANKOPEN TUSSEN 01/03/2025 - 30/09/2025



STUNTPRIJZEN

2x XGT Powerpack 4,0 Ah

191L77-9



2x XGT Powerpack 5,0 Ah

191V6-0

