

**Makita**®



**DÉPLIANT PROMOTIONNEL**  
01/10/2024 - 31/03/2025

## NOUVEAUTÉS

Article	Page
TW002GZ	9
HM004GZ01	14
DK0227Z201	16
CE003GZ02	19
CE004GZ	19
TM001GZ02	21
TM001GZ03	21
DK0228G201	22
RP001GZ02	25
BO001CGZ	27
BO002CGZ	27
BO003CGZ	27
BO004CGZ	27
BO005CGZ	27
BO006CGZ	27
DK0114G205	28
DFR453ZJ	53
DFR552ZJ	53
DRT52Z	54
DTC100ZK	64
DTC101ZK	64
DTC102ZK	64
DTC103ZK	64
DLX2394J	67
DLX2507T3J	68
DLX4183T3J	68
DLX7030T3J	68
MR014GZ	82
DP4021	100
9558HPGY	102
9565HRZ	103
9565CVR	103
UC021GZ	G5 (144)
UC022GZ	G5 (144)
UC023GZ	G5 (144)
UC024GZ	G5 (144)
UC025GZ	G5 (144)
UC026GZ	G5 (144)
DHW180Z	G10 (139)
UB004CZ	G13 (136)
UH020GZ	G20 (129)
UH021GZ	G20 (129)

## COMBOPACKS

Article	Page
Combopacks XGT	16, 22, 28-29
Combopacks LXT	67-69
Combopacks CXT	72
Combopacks cleaning	87
Combopacks meuleuses	106
Combopacks machines à scier	111
Combopacks jardin	131

## PROMOTIONS

Article	Promotion	Page
DF001GM201	E-05337 + E-15154	8
HP001GM201	E-05337 + E-15154	8
TD001GZ02	DEAML006G	8
TW007GD201	E-16586	9
CE001GZ	E-12996	18
LS002GZ01	DEBWST06	24
LS004GZ01	DEBWST06	24
LS003GZ01	DEBWST06	24
DK0124G201	BL4025	28
DK0125G301	BL4040	28
DK0126G401	BL4040 + DC40RA	29
DK0128G601	2X BL4040 + DC40RA	29
191L77-9	PRIX EXCEPTIONNEL	31
1911V6-0	PRIX EXCEPTIONNEL	31
DDF453RF3J	E-05599	40
DDF485RTJ	PRIX EXCEPTIONNEL	41
DDF484RTE	PRIX EXCEPTIONNEL	41
DHP485RFJ	PRIX EXCEPTIONNEL	41

## PROMOTIONS

	PRIX EXCEPTIONNEL	
DHP484RTJ		41
DHR243RTJ	BL1850B	42
DHS680RTJ	BL1850B	50
DCE090ZX1	E-03006-25	51
DGA506RTJ	BL1850B	60
DGA508RTJ	BL1850B	60
DTR180ZJ	191A57-9	63
DGA506T1J	D-18770-10	69
DGA508T1J	D-18770-10	69
CLX2285AX2	DEAML103	72
MR014GZ	PGC120040	82
DMR056	PGC120040	82
MR004GZ	PGC120040	82
MR007GZ	PGC120040	82
DCL182Z	199491-1	86
DCL284FZB	191D71-3	86
HR2630TX12	D-42444	96
HR2631FT12	D-42444	96
HR2651TX12	D-42444	96
HR4013C	P-52445	97
HR4511C	P-52445	97
HR5212C	P-52445	97
HM0871C	E-20236	98
HM1812	D-54972	99
GA5092X01	195354-9	104
GA5090X01	195354-9	104
GA5091X01	195354-9	104
GA5095X01	195354-9	104
GA5094	195354-9	104
GA5093X01	195354-9	104
LS1019L	DEBWST06	113
LS1219L	DEBWST06	113
SKR200Z	P-81315	117
SK105DZ	BL1021B + DC10SB	118
SK105GDZ	BL1021B + DC10SB	118
SK106GDZ	BL1021B + DC10SB	118
SK10GDZ	197658-5	118
SK20GDZ	197658-5	118
SK40GDZ	197658-5	118
SK209GDZ	197658-5	118
SK312GDZ	197658-5	118
SK700DZ	197658-5	119
SK700GDZ	197658-5	119
DUC256Z001	E-08458	G3 (146)
DUC356Z001	E-08458	G3 (146)
DUC406Z001	E-08458	G3 (146)
DUC306Z001	E-08458	G3 (146)
LM001GZ	BL4040	G24 (125)
LM002GZ	BL4040	G24 (125)
UM600DSAEX	831253-8	G18 (131)
DUM604RFEX	831253-8	G18 (131)
DUM111SYX	831253-8	G18 (131)
DCU180Z	199009-8	G17 (132)



	XGT - 40Vmax	6
	LXT - 18 V/2 x 18 V	36
	CXT - 12Vmax	72
	Extérieur	78
	Nettoyage	86
	Électrique	96
	Lasers	117
	Jardin	110



# Le service selon Makita

La marque Makita est réputée pour son expertise, sa qualité et son service. Mais qu'est-ce qui rend le service proposé par Makita si unique ? Nous avons interrogé Yves (superviseur) et Johan (chef d'équipe) des services techniques.

## J'ai besoin d'aide, ma machine est en panne !

« En cas de problème au niveau de votre machine, le mieux est de la confier à un revendeur Makita agréé. Utilisez l'outil de localisation de notre site Web pour trouver le revendeur le plus proche de chez vous. Certains revendeurs effectuent eux-mêmes les réparations, d'autres nous envoient les appareils. Ces appareils sont ensuite confiés au service de réparation de Makita Kortenberg ou Charleroi. Nous réparons environ 30000 machines chaque année. »

## Quels sont les délais de réparation ?

« Nous nous efforçons de procéder aux réparations dans un délai de 24 à 48 heures. Nous sommes rapides du fait que le transport du revendeur à nos entrepôts est plus facile que si la réparation est effectuée à l'étranger. Lorsqu'une machine arrive, nous l'examinons presque immédiatement. Les outils Makita sont également conçus de manière à pouvoir être facilement réparés. Tous les éléments sont fixés avec les mêmes vis, par exemple. De nombreux revendeurs qui assurent les réparations expliquent qu'ils préfèrent travailler sur les outils Makita. »

« La réparation peut parfois prendre plus de temps que prévu parce que nous devons commander une pièce. Cela est cependant rare,

nous disposons en effet de 185107 pièces prêtes à l'emploi dans nos entrepôts. Nous conservons les pièces pour les machines, parfois pendant des années, nous avons même des pièces datant de 1980. »

## Comment fonctionne la garantie offerte par Makita ?

« En termes de garantie, comme le prévoit la loi, les particuliers bénéficient d'une garantie de deux ans et les professionnels, d'une garantie d'un an. Si vous enregistrez l'appareil via MyMakita sur notre site Web, vous pouvez bénéficier d'une garantie allant jusqu'à trois ans, que vous soyez un professionnel ou un particulier. »

## Et si l'appareil n'est pas ou plus sous garantie ?

« Vous pouvez toujours faire réparer votre appareil. Nous établissons un devis à partir du moment où la réparation coûte plus de 45 % du prix du neuf. Nous transmettons ensuite cette information via le revendeur. »

« Nous recevons souvent des machines qui ne sont plus sous garantie. L'autre jour, j'ai ainsi réparé une perceuse à percussion de 1982. Certaines machines sont si anciennes qu'elles ne mentionnent même pas de date. Nous recevons encore très souvent des machines datant de l'an 2000, nous établissons cependant d'abord une proposition pour le client, surtout si la machine a plus de 20 ans. »

« Vous pouvez également confier l'entretien de vos machines à Makita, les clients peuvent en faire la demande à leur revendeur. Nous ne procédons à aucun entretien si nous constatons que cela n'est pas nécessaire lors de l'examen de l'appareil. »



20 MEDEWERKERS



OP DE TECHNISCHE DIENST



30.000+  
herstellingen per jaar

185.107

onderdelen in de magazijnen



**Makita blijft de  
Rolls Royce van  
het elektrisch  
gereedschap**

Qu'est-ce qui rend le service proposé par Makita si unique ?

Johan : « Nous faisons appel à nos propres services de réparation en Belgique, ce qui nous permet de travailler très rapidement. Le rapport qualité/prix est excellent : le client ne paie pas cher et bénéficie de réparations de qualité. »

Yves : « En fait, c'est presque de l'artisanat. Nous analysons chaque appareil en profondeur, nous réparons ce qui est cassé et nous ne travaillons pas par modules. Même la plus petite vis peut être remplacée par nos soins. Cela est plus durable et moins cher pour le client. »

« Nous sommes également joignables par téléphone. Les clients peuvent nous raconter leur histoire, ce qui nous permet de mieux savoir comment réparer l'appareil. Nous pouvons ainsi informer les clients sur leurs réparations et établir un devis. Le client peut alors encore décider de faire effectuer la réparation au prix suggéré ou d'échanger l'appareil contre un appareil similaire avec une réduction de 10 %. Les revendeurs qui effectuent des réparations peuvent également toujours nous contacter en cas de problème au niveau de leurs réparations. Ils suivent d'ailleurs toujours leur formation chez nous, chez Makita. Cela nous permet de fournir la meilleure assistance aux revendeurs et aux clients finaux. »

Yves : « Si vous voulez mon avis, le service proposé par Makita est formidable et repose sur une équipe. » Une équipe très expérimentée. Makita réunit tout le savoir-faire sous un même toit : notre service clientèle et notre service technique peuvent communiquer ensemble, ce qui constitue une valeur ajoutée. Vous savez de quoi vous parlez. Nous aussi.



### L'OUTIL LE PLUS INSOLITE

Johan : « Nous avons reçu une lime dentaire pour chevaux il y a environ un an. Les dents des chevaux ne cessent de pousser et doivent donc être limées. Makita vendait de telles limes il y a bien longtemps et nous en recevons encore de temps en temps en réparation. »

### CONSEILS

« Voir vos machines et lire le manuel... »

### MAKITA EN UNE PHRASE

« Makita reste la Rolls Royce des outils électriques. »

**XGT**

# 40V **Li-ion** max



## Next Generation Technology

XGT est une nouvelle plateforme avec des machines, batteries et chargeurs spécifiques. La combinaison de la technologie de moteur éprouvée de Makita, du contrôle électronique avancé et des accus 40Vmax de haute qualité offre une solution impressionnante pour l'utilisateur le plus exigeant. La plateforme XGT vient compléter les plateformes CXT et LXT existantes sans toutefois les remplacer. Elle constitue la prochaine étape logique vers un avenir sans fil et offre une solution alimentée par batterie pour les applications les plus difficiles.

## Communication digitale

Sur la plateforme XGT, les machines, les accus et le chargeur peuvent désormais communiquer entre eux d'une façon digitale grâce à la nouvelle électronique intégrée. Il en résulte une gestion parfaite de l'énergie, des performances optimales et, de plus, une protection efficace de tous les composants sous des charges extrêmes.

## Chargement optimal

Processus de chargement optimisé numériquement avec deux ventilateurs pour un contrôle parfait de la température et un ajustement actif continu du processus de chargement. Le résultat est des temps de charge encore plus rapides et une durée de vie de la batterie plus longue.





# L'innovation la plus récente dans le monde de l'outillage électroportatif



**PUISSANT**



**POUR LE FUTUR**



**INTELLIGENT**



**FIABLE**

## PLATEFORMES DE BATTERIES MAKITA

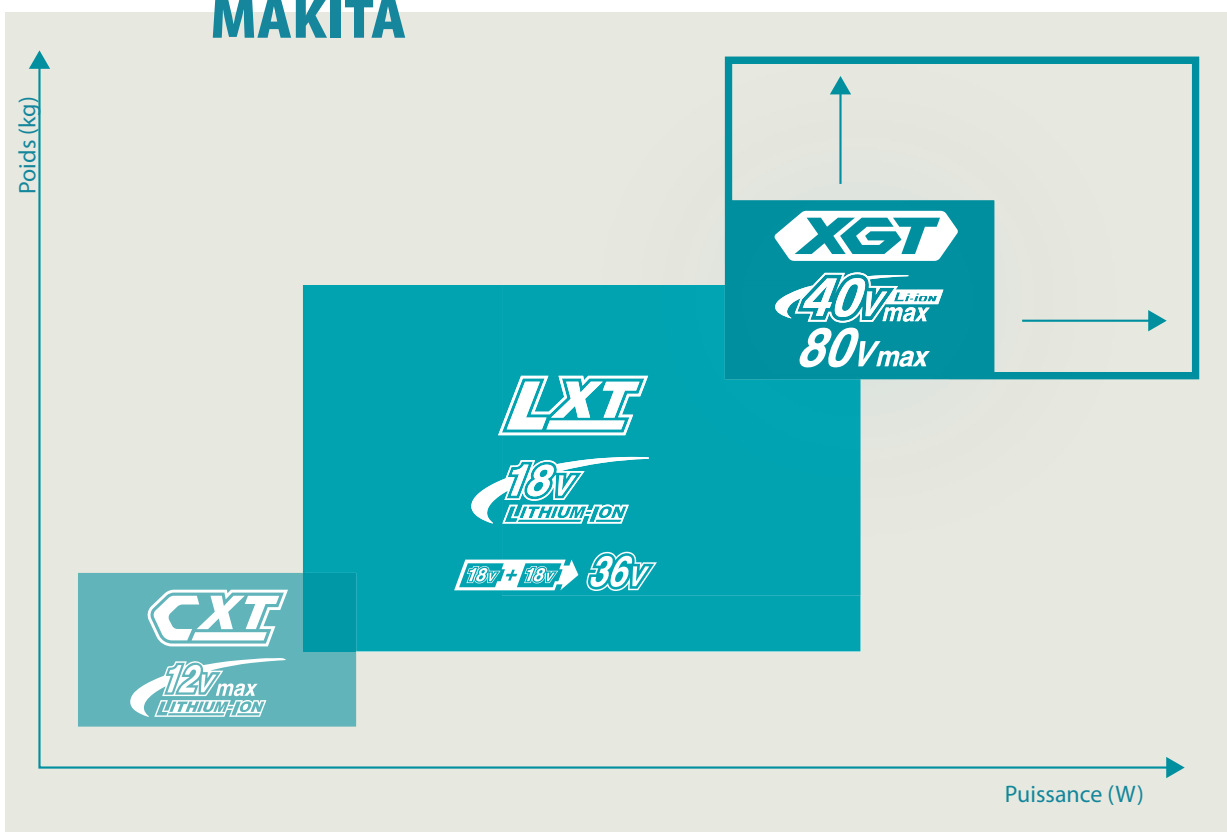

La plateforme de batteries CXT est la base pour les outils Makita de 10,8 V (12Vmax) fonctionnant sur batterie. Les batteries Makita du système CXT sont disponibles dans des capacités allant jusqu'à 5 Ah (54 Wh). Les batteries CXT sont parfaites pour les petites machines qui doivent être particulièrement compactes et légères (pour travailler dans des endroits difficiles d'accès, par exemple).



La plateforme LXT s'est imposée comme le système offrant la plus large gamme de machines compatibles. Les batteries LXT sont disponibles dans des capacités allant jusqu'à 6 Ah (108 Wh). Avec la série LXT, Makita propose une batterie pour plus de 420 machines et outils de jardinage. Dans le cas des machines 2 x 18 V, deux batteries LXT sont combinées pour encore plus de puissance et/ou une plus grande autonomie. Dans ce segment, les utilisateurs trouveront des outils professionnels pour quasiment toutes les utilisations.



La série XGT, avec ses machines, batteries et chargeurs, complète les plateformes CXT et LXT qui ont fait leurs preuves. Les batteries XGT sont très robustes et sont conçues pour l'utilisation dans des conditions difficiles. Les machines 2 x 40Vmax utilisent deux batteries XGT pour encore plus de puissance et/ou d'autonomie. Les batteries XGT sont disponibles dans des capacités allant jusqu'à 8 Ah (288 Wh). Le système XGT offre les performances les plus élevées et les temps de charge les plus rapides, ce qui ouvre la voie à de nouvelles possibilités d'utilisation dans la construction, l'industrie, la gestion des installations et la gestion des espaces verts.

VISSUSES-PERCEUSES (À PERCUSSION) SUR ACCU



DF002GD201

HP001GM201

HP001G / DF001G

- Couple max. jusqu'à 140 Nm
- Vitesse jusqu'à 35 % plus rapide
- Résistante au travail continu sous charge élevée



**Active Feedback sensing Technology**  
Éteint la machine en cas de pivotement soudain.



**41 réglages de couple électroniques**  
Pour une plage de réglage plus large et une plus grande précision.

DF001GM201 et HP001GM201 : ceinture porte-outils



E-05337 + étui E-15154 gratuits

	DF001GZ01	DF001GM201	DF002GZ01	DF002GD201	HP001GZ01	HP001GM201	HP002GZ01	HP002GD201
Tension	36 V (40Vmax)	36 V (40Vmax)	36 V (40Vmax)	36 V (40Vmax)	36 V (40Vmax)	36 V (40Vmax)	36 V (40Vmax)	36 V (40Vmax)
Accus fournis	0	2 x BL4040	0	2 x BL4025	0	2 x BL4040	0	2 x BL4025
Chargeur	-	DC40RA	-	DC40RA	-	DC40RA	-	DC40RA
Couple mou / franc max.	68 / 140 Nm	68 / 140 Nm	30 / 64 Nm	30 / 64 Nm	68 / 140 Nm	68 / 140 Nm	30 / 64 Nm	30 / 64 Nm
Mandrin	1,5-13 mm	1,5-13 mm	1,5-13 mm	1,5-13 mm	1,5-13 mm	1,5-13 mm	1,5-13 mm	1,5-13 mm
Fonction percussion	-	-	-	-	✓	✓	✓	✓
Poids	2,7 kg	2,7 kg	2,5 kg	2,5 kg	2,7 kg	2,7 kg	2,6 kg	2,6 kg
Prix en €	hors TVA							
	TVA incl.							

JEU D'EMBOUTS DE VISSAGE 31 PIÈCES IMPACT BLACK (E-22850)



Comprend :

- Embouts de 25 mm : PH1 (1), PH2 (3), PH3 (1), PZ1 (1), PZ2 (3), PZ3 (1), T15 (1), T20 (2), T25 (1), T30 (1)
- Embouts de 50 mm : PH2 (1), PZ2 (1), T15 (1), T20 (1), T25 (1), T30 (1)
- Forets HSS : diamètres 2,5, 3, 3,5, 4, 4,5, 5
- Porte-embout magnétique : 60 mm
- Capuchon à impact magnétique : 6 mm, 8 mm et 10 mm



NOUVEAU

Jeu d'embouts de vissage E-22850  
31 pièces Impact Black

VISSUSES À CHOCS SUR ACCU



TD002GZ04

TD003GZ01



**TD002 : éclairage avec 4 LED**



« Technologie à double ressort » (TD002G) :

Le mécanisme d'impact est actionné par un ressort en cas d'utilisation légère et par deux ressorts en cas d'utilisation intensive. De ce fait, la capacité d'impact est mieux adaptée à la charge. La machine produit moins de vibrations et de bruit en cas d'utilisation légère et, en revanche, la force d'impact est plus élevée à la puissance maximale.



Promo : DEAML006G gratuit à l'achat du modèle TD001GZ02

	TD003GZ01	TD001GZ02	TD002GZ04
Tension	36 V (40Vmax)	36 V (40Vmax)	36 V (40Vmax)
Accus fournis	-	-	-
Chargeur	-	-	-
Emmanchement d'embout	1/4" hex	1/4" hex	1/4" hex
Couple max.	210 Nm	220 Nm	220 Nm
Niveaux de force de percussion	4	4	4
Modes d'assistance	1	6	6
Poids	1,7-2,9 kg	1,7-2,9 kg	1,7-2,9 kg
Prix en €	hors TVA		
	TVA incl.		



# NEXT GENERATION TECHNOLOGY

BOULONNEUSES SUR ACCU

**BL MOTOR** **XGT** **40V max** **Li-ion**



TW004GD201



TW007GD201



TW002GZ



Un mécanisme d'impact robuste

Promo :  
jeu de douilles  
14 pièces  
IMPACT BLACK  
E-16586  
gratuit avec  
TW007GD201



**NOUVEAU**



TW001G

	TW004GZ	TW004GD201	TW007GZ01	TW007GD201	TW002GZ	TW001GZ01
Tension	36 V (40Vmax)	36 V (40Vmax)	36 V (40Vmax)	36 V (40Vmax)	36 V (40Vmax)	36 V (40Vmax)
Accus fournis	0	2 x BL4025	0	2 x BL4025	0	0
Chargeur fourni	-	DC40RA	-	DC40RA	-	-
Régime	0 - 3200 t.p.m	0 - 3200 t.p.m	600 -2300 t.p.m	600 -2300 t.p.m	0 - 1800 t.p.m	0 - 1800 t.p.m
Couple max.	350 Nm	350 Nm	760 Nm	760 Nm	1700 Nm	1800 Nm
Emmanchement de douilles	1/2"	1/2"	1/2"	1/2"	1/2"	3/4"
Emballage	-	Makpac	Makpac	Makpac	Makpac	Makpac
Poids	1,9 - 2,2 kg	1,9 - 2,2 kg	2,7 - 3,3 kg	2,7 - 3,3 kg	3,9 - 5,1 kg	3,9 - 4,2 kg
Prix en €	hors TVA					
	TVA incl.					



BOULONNEUSE SUR ACCU



- Pour la fixation des boulons d'ancrage (types HTB et SHTB)
- Compatible avec les tailles de boulons M16 - M20 - M22
- Accessoires pour M20 et M22 inclus
- Les boulons d'ancrage sont essentiellement utilisés dans le cadre de structures industrielles en acier.

		TW001GZ
Tension		40Vmax
Batteries/chargeur		-
Vitesse à vide		17 min <sup>-1</sup>
Couple max.		804 Nm
Compatibilité HTB		M16, M20, M22
Compatibilité SHTB		M16, M20
Poids		5,2 - 5,9 kg
Prix en €	hors TVA	
	TVA incl.	

## Forets 4 taillants avec la pointe de perçage en carbure soudée au laser

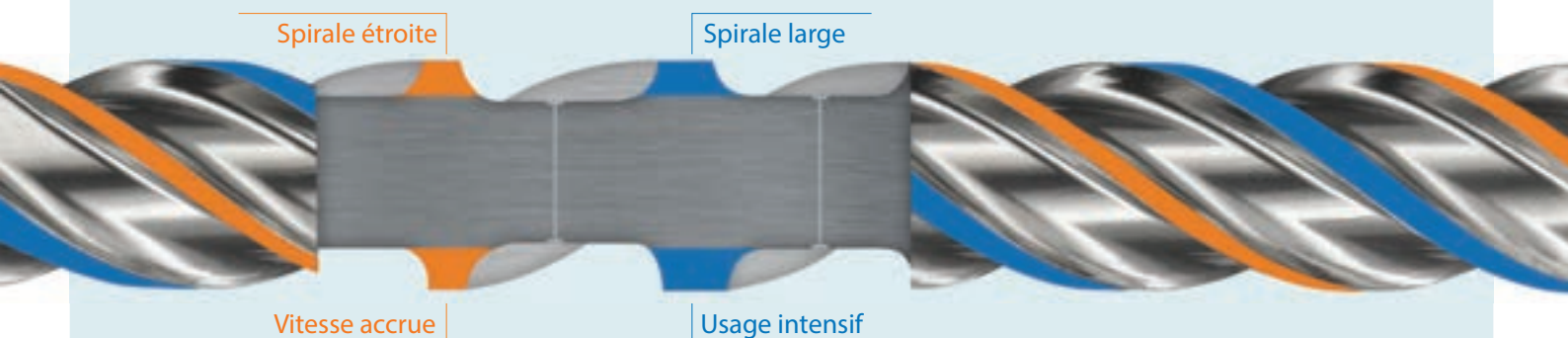

### Vitesse plus élevée

- > La spirale étroite permet de réduire la friction et d'accélérer les performances de perçage !
- > Élimination plus aisée des débris de perçage grâce au foret soudé au laser et à la double spirale.
- > Forets en carbure soudés au laser jusqu'à Ø 16 mm.

### Travaux difficiles

- > La spirale large assure le renforcement structurel du noyau et réduit l'usure.
- > Grâce à sa conception robuste, le foret Nemesis II est sûr, adapté aux travaux les plus difficiles et ne se bloque pas sur les ronds à béton.

### Durée de vie plus longue

- > Résistance accrue à la surchauffe grâce au foret soudé au laser.
- > Le foret monobloc en métaux durs garantit des vibrations faibles et des performances de perçage optimales.

Ø 5 – 10 mm

**4 taillants : foret en métal dur solide**



Ø 11 – 16 mm

**4 taillants : foret monobloc en métal dur solide**



SCANNEZ  
CE CODE



pour afficher la  
gamme complète

Ø 18 – 32 mm

**4 taillants : foret en métal dur solide en trois parties**





# NEXT GENERATION TECHNOLOGY

## PERCEUSES D'ANGLE SUR ACCU



DA001GM101

- Couple très élevé (136 Nm)
- Deux vitesses mécaniques
- Débrayage de sécurité mécanique intégré

	DA001GZ01	DA001GM101
Tension	36 V (40Vmax)	36 V (40Vmax)
Accus fournis	-	1 x BL4040
Chargeur fourni	-	DC40RA
Régime	0 - 400 tr/min 0 - 1500 tr/min	0 - 400 t.p.m. 0 - 1500 tr/min
Couple franc	70/136 Nm	70/136 Nm
Mandrin	13 mm	13 mm
Poids	5,3 - 6,2 kg	5,3 - 6,2 kg
Prix en €	hors TVA	
	TVA incl.	

## PERFO-BURINEUR SDS-PLUS SUR ACCU



HR010GZ01



HR007GM201

### HR010G

- Léger, compact et puissant
- Boîtier et poignée spéciaux qui atténuent les vibrations
- Disponible en option : Unité d'aspiration poussière DX16
- La solution idéale pour le perçage de petits diamètres !



HR002GM204



HR009GZ02

	HR010GZ01	HR007GZ01	HR007GM201	HR002GZ02	HR002GM204	HR009GZ02	HR009GM202
Tension	36 V (40Vmax)	36 V (40Vmax)	36 V (40Vmax)	36 V (40Vmax)	36 V (40Vmax)	36 V (40Vmax)	36 V (40Vmax)
Accus fournis	-	-	2 x BL4040	-	2 x BL4040	-	2 x BL4040
Chargeur	-	-	DC40RA	-	DC40RA	-	DC40RA
Énergie de frappe	2,0 J	3,0 J	3,0 J	2,9 J	2,9 J	3,9 J	3,9 J
Ø béton	20 mm	28 mm	28 mm	28 mm	28 mm	30 mm	30 mm
AFT	-	✓	✓	✓	✓	✓	✓
Niveau de vibration (ah)	10 m/s <sup>2</sup>	7,5 m/s <sup>2</sup>	7,5 m/s <sup>2</sup>	6 m/s <sup>2</sup>	6 m/s <sup>2</sup>	9,1 m/s <sup>2</sup>	9,1 m/s <sup>2</sup>
Unité d'aspiration poussière	DX16 : en option	DX15 : en option	DX15 : en option	DX14 : en option	DX14 : inclus	DX11 : inclus	DX11 : inclus
AWS	✓ (unité Bluetooth excl.)	✓ (unité Bluetooth excl.)	✓ (unité Bluetooth excl.)	✓	✓	✓ (unité Bluetooth excl.)	✓ (unité Bluetooth excl.)
Poids	2,9 - 4,5 kg	3,8 - 4,8 kg	3,8 - 4,8 kg	4,1 - 4,6 kg	4,1 - 4,6 kg	5,3 - 6,7 kg	5,3 - 6,7 kg
Prix en €	hors TVA						
	TVA incl.						

**AFT** Active feedback sensing technology

Cette technologie arrête immédiatement le moteur en cas de blocage soudain. Pour ce faire, certaines machines utilisent un accéléromètre qui détecte le mouvement de pivotement de la machine. Bref, le travail est plus sûr !



Énergie de frappe  
**8 J**



HR005GM202



HR006GZ

Énergie de frappe  
**20 J**

## HR005G

- Excellent rapport puissance/poids
- Protection contre les contrecoups (AFT avec accéléromètre)
- Amortissement actif des vibrations (AVT)

## HR006G

- 2 accus 40Vmax en série fournissent une puissance extrême
- Protection contre les contrecoups (AFT avec accéléromètre)
- Amortissement actif des vibrations (AVT)

	HR005GZ01	HR005GM202	HR006GZ
Tension	36 V (40 Vmax)	36 V (40 Vmax)	2 x 36 V (40 Vmax)
Accus fournis	-	2 x BL4040	-
Énergie de frappe	8,0 J	8,0 J	20,0 J
Cadence de chocs	1450 – 2900 min <sup>-1</sup>	1450 – 2900 min <sup>-1</sup>	1100 – 2250 min <sup>-1</sup>
Niveau de vibration (ah)	5 m/s <sup>2</sup>	5 m/s <sup>2</sup>	8,5 m/s <sup>2</sup>
Capacité béton	40 mm	40 mm	52 mm
Vitesse à vide	250 - 500 min <sup>-1</sup>	250 - 500 min <sup>-1</sup>	250 - 310 min <sup>-1</sup>
AFT	✓	✓	✓
AWS	✓	✓	✓ (unité Bluetooth excl.)
Poids	7,4 kg - 8,2 kg	7,4 kg - 8,2 kg	12,9 - 14,3 kg
Prix en €	hors TVA		
	TVA incl.		

# JEU DE BURINS PREMIUM SDS-PLUS ET SDS-MAX

- ✓ Durée de vie 2 fois plus longue que les burins standard !
- ✓ Très efficaces : indéformables. Les travaux de démolition sont beaucoup plus productifs !

### JEU DE BURINS (3 PCS) SDS-PLUS PREMIUM

### JEU DE BURINS (5 PCS) SDS-MAX PREMIUM

#### SDS- PLUS

E-20220

hors TVA

TVA incl.



1 burin à pointe 250 mm    1 burin large 20 x 250 mm    1 burin large 40 x 250 mm



#### La conception AntiJam™

Augmente la productivité  
Réduit la friction et les risques de blocage  
Spécialement conçue pour les machines SDS-PLUS.



#### SDS- MAX

E-20236

hors TVA

TVA incl.



2 burins à pointe 400 mm    2 burins plats 25 x 400 mm    1 burin plat 50 x 380 mm



#### La conception BreakPower™

Augmente la productivité  
Réduit la friction et les risques de blocage  
Spécialement conçue pour les machines SDS-MAX.

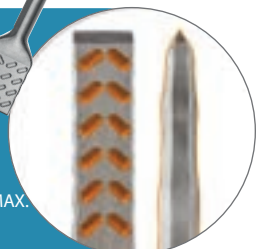

# NEXT GENERATION TECHNOLOGY

BURINEURS SDS-MAX SUR ACCU

**BL**  
MOTOR

**XGT**  
**40V** max  
Li-ion

**XGT X2**  
**80V** max

## HM001G



- Égale la puissance des modèles alimentés par le secteur
- Énergie de frappe élevée (9,4 J)
- Niveau de vibration exceptionnellement bas grâce à l'amortissement actif des vibrations (AVT) et à un boîtier antivibratoire.



HM001GM205

Énergie de frappe  
**9,4 J**

## HM002G



- Extrêmement puissant grâce à deux batteries 40Vmax en série
- Énergie de frappe très élevée (20,0 J)
- Niveau de vibration exceptionnellement bas grâce à l'amortissement actif des vibrations (AVT) et à un boîtier antivibratoire.



HM002GZ03

Énergie de frappe  
**20 J**

	HM001GZ04	HM001GM205	HM002GZ03
Tension	36 V (40Vmax)	36 V (40Vmax)	2 x 36 V (40Vmax)
Accus fournis	-	2 x BL4040	-
Chargeur fourni	-	DC40RA	-
Énergie de frappe	9,4 J	9,4 J	20 J
Cadence de chocs	0 - 2650min <sup>-1</sup>	0 - 2650min <sup>-1</sup>	950 - 1900min <sup>-1</sup>
Vibration triax. burinage (ah)	6 m/s <sup>2</sup>	6 m/s <sup>2</sup>	8 m/s <sup>2</sup>
AWS	✓	✓	✓ unité Bluetooth excl.
Poids	6,3 - 7,1 kg	6,3 - 7,1 kg	12,0 - 13,3 kg
Prix en €	hors TVA		
	TVA incl.		





MARTEAU DE DÉMOLITION SDS-MAX SANS FIL

**BL**  
MOTOR

**XGT**  
**40V** Li-ION  
max

## HM004G

- Marteau de démolition très puissant avec force d'impact de 72,8 J, comparable aux modèles sur secteur
- Capacité énergétique élevée (autonomie) lors de l'utilisation de deux batteries 40 Vmax de 8 Ah
- Excellent amortissement des vibrations (AVT)
- Excellente vue sur le burin

Amortissement actif des vibrations avec contreponds mobile (AVT)



Contreponds

Piston



HM004GZ01

**NOUVEAU**

HM004GZ01

Tension	72 V (80Vmax)
Accus fournis	-
Emmanchement	28,6 mm
Énergie de frappe	72,8 J
Cadence de chocs	870 min <sup>-1</sup>
Niveau de vibration	6,5 m/s <sup>2</sup>
Poids	29,7 - 32,1 kg
Prix en €	hors TVA TVA incl.

Pour réduire l'épaisseur de la machine, les batteries sont placées latéralement. Par conséquent, la position de travail est confortable et la vue sur le burin est excellente.



Le boîtier est relié à la partie intérieure par un système d'amortissement des vibrations afin de transmettre encore moins de vibrations aux bras.



# NEXT GENERATION TECHNOLOGY

## SCIE CIRCULAIRE À MÉTAUX 185 MM



CS002GZ

- Grande capacité de coupe grâce à un engrenage compact
- Compartiment en aluminium pour la collecte des copeaux métalliques
- La fonction AFT arrête immédiatement le moteur si la lame est bloquée.

		CS002GZ
Tension		36 V (40Vmax)
Accus/chargeur fournis		-
Ø lame de scie		185 mm
Vitesse à vide		3500min <sup>-1</sup>
Profondeur de coupe max.		67 mm
Niveau de vibration (ah)		2,5 m/s <sup>2</sup>
Poids		4,2 - 5,4 kg
Prix en €	hors TVA	
	TVA incl.	

## MALAXEUR SUR ACCU



- Très puissant, également adapté pour le mélange de matériaux plus lourds
- Transmission mécanique à deux vitesses
- Molette pour le réglage du régime maximal, du régime variable, du bouton de verrouillage du démarrage, du bouton de verrouillage de l'arrêt et du démarrage progressif
- Support d'axe pouvant être vissé avec adaptateur filetage intérieur M12 + M14
- Excellente protection de l'interrupteur et de l'accu



**Accessoire en option :**  
Protection L pour BL4050F et BL4080F  
(1911R6-2)

		UT001GZ02
Tension		36 V (40Vmax)
Batteries fournies		-
Chargeur fourni		-
Vitesse à vide		0 - 500 min <sup>-1</sup> 0 - 920 min <sup>-1</sup>
Raccordement		1/2" - 20 UNF mâle Adaptateur M12 et M14
Poids		5,7-7 kg
Prix en €	hors TVA	
	TVA incl.	

## AIGUILLES VIBRANTES SUR ACCU



VR001GZ



VR004GM101



### ACCESSOIRES

Article	Diamètre	Lon-	Prix hors TVA	Prix TVA incl.
1910E1-5	32 mm	1,2 m		
1910E2-3	32 mm	1,7 m		
1910C2-9	32 mm	2,4 m		
1910E3-1	38 mm	1,2 m		
1910C4-5	38 mm	2,4 m		



		VR001GZ	VR003GZ	VR004GZ	VR004GM101
Tension		36 V (40Vmax)	36 V (40Vmax)	36 V (40Vmax)	36 V (40Vmax)
Accus fournis		-	-	-	1x BL4040
Chargeur fourni		-	-	-	DC40RA
Ø bouteille de vibration		-(moteur seul)	32 mm	38 mm	38 mm
Longueur de l'aiguille		-(moteur seul)	1,2 m	1,2 m	1,2 m
Fréquence des vibrations		12 000 - 15 000 min <sup>-1</sup>	12 000 - 15 000 min <sup>-1</sup>	12 000 - 15 000 min <sup>-1</sup>	12 000 - 15 000 min <sup>-1</sup>
Poids		4,8 - 7,8 kg	4,8 - 7,8 kg	4,8 - 7,8 kg	4,8 - 7,8 kg
Prix en €	hors TVA				
	TVA incl.				



## MEULEUSES SUR ACCU 125 MM X-LOCK



191G05-4  
EXTRACTEUR DE POUSSIÈRE  
X-LOCK

# X-LOCK

Attache des disques rapidement et en toute sécurité via un système de clic.

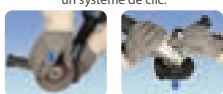

GA044GM201

	GA041GZ	GA041GM201	GA044GZ	GA044GM201	GA047GZ	GA047GM201
Tension	36 V (40Vmax)	36 V (40Vmax)	36 V (40Vmax)	36 V (40Vmax)	36 V (40Vmax)	36 V (40Vmax)
Accus fournis	-	2 x BL4040	-	2 x BL4040	-	2x BL4040
Chargeur fourni	-	DC40RA	-	DC40RA	-	DC40RA
Diamètre du disque	125 mm	125 mm	125 mm	125 mm	125 mm	125 mm
Vitesse à vide	3000 - 8500min <sup>-1</sup>	3000 - 8500min <sup>-1</sup>	3000 - 8500min <sup>-1</sup>	3000 - 8500min <sup>-1</sup>	8,500min <sup>-1</sup>	8,500min <sup>-1</sup>
Profondeur de coupe	31 mm	31 mm	31 mm	31 mm	31 mm	31 mm
Type d'interrupteur	Interrupteur à glissière	Interrupteur à glissière	Interrupteur de poignée	Interrupteur de poignée	Interrupteur de poignée	Interrupteur de poignée
Interrupteur de sécurité	-	-	✓	✓	✓	✓
AWS	✓	✓	✓	✓	-	-
Emballage	-	Makpac	-	Makpac	-	Makpac
Poids	3 - 5,3 kg	3 - 5,3 kg	3 - 5,3 kg	3 - 5,3 kg	3 - 5,3 kg	3 - 5,3 kg
Prix en €	hors TVA					
	TVA incl.					

## KIT COMBINÉ XGT



**NOUVEAU**

**DK0227G201**

Tension	36 V (40Vmax)
Accus fournis	2x BL4040F
Chargeur fourni	DC40RA
Emménagement des meuleuses	M14
Meuleuse 125 mm	GA023G
Meuleuse 230 mm	GA038G
Emballage	Sac à outils
Prix en €	hors TVA
	TVA incl.

## ACCESSOIRES X-LOCK

Référence	Type	Prix hors TVA	Prix TVA incl.
E-00393	Disque à ébarber pour métal 125 mm x 6 x 22,23		
E-00402	Disque à ébarber pour inox 125 mm x 6 x 22,23		
E-00418	Disque à tronçonner pour inox 125 mm x 1,2 x 22,23		
E-02076	Disque à tronçonner diamanté 125 mm		
D-73396	Brosse boisseau en fil d'acier ondulé 75 x 0,3 mm		
D-73433	Brosse boisseau en fil d'acier ondulé avec revêtement laiton 75 x 0,3 mm		
D-73346	Brosse boisseau en fil ondulé en inox 75 x 0,3 mm		

Référence	Type	Prix hors TVA	Prix TVA incl.
D-73374	Brosse boisseau en fil d'acier torsadé 80 x 0,35 mm		
D-73380	Brosse boisseau en fil d'acier torsadé 80 x 0,5 mm		
D-73330	Brosse boisseau en fil torsadé en inox 80 x 0,5 mm		
D-73449	Brosse conique en fil d'acier ondulé 100 x 0,3 mm		
D-73411	Brosse circulaire en fil d'acier torsadé 115 x 0,5 mm		
D-73427	Brosse circulaire en fil d'acier ondulé 115 x 0,3 mm		
E-11776	Disque à tronçonner TCG 125 mm x 2 x 22,23 X-Lock		
E-19738	Disque diamanté soudé sous vide 125 mm		



# NEXT GENERATION TECHNOLOGY

MEULEUSES SUR ACCU 125 MM



## GA050G

- Compact, très grande puissance et vitesse élevée
- Carter de moteur spécial en une seule pièce et joints absorbant les vibrations entre les parties internes et externes
- Design repensé avec une poignée de petite circonférence

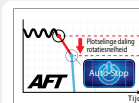

**Active Feedback sensing Technology**  
Éteint le moteur si le disque se bloque soudainement

EXTRACTION DE POUSSIÈRE POUR MEULEUSES



191F81-2



191G06-2

### Capot de protection sans outils

- Aucun outil n'est requis pour monter ou démonter le capot.
- Le capot de protection peut être placé dans la position souhaitée au moyen d'un système de clic.



GA023GM201

GA050GZ

	GA005GZ01	GA005GM201	GA013GZ01	GA013GM201	GA050GZ	GA023GZ	GA023GM201	GA029GZ	GA029GM201
Tension	36 V (40Vmax)	36 V (40Vmax)	36 V (40Vmax)	36 V (40Vmax)	36 V (40Vmax)	36 V (40Vmax)	36 V (40Vmax)	36 V (40Vmax)	36 V (40Vmax)
Accus fournis	0	2 x BL4040	0	2 x BL4040	-	0	2 x BL4040	0	2 x BL4040
Chargeur fourni	-	DC40RA	-	DC40RA	-	-	DC40RA	-	DC40RA
Vitesse à vide	8500 tr/min	8500 tr/min	8500 tr/min	8500 tr/min	11000 tr/min	3000 - 8500 tr/min	3000 - 8500 tr/min	3000 - 8500 tr/min	3000 - 8500 tr/min
Régime réglable	-	-	-	-	-	✓	✓	✓	✓
Type d'interrupteur	Interrupteur à glissière avec verrouillage	Interrupteur à glissière avec verrouillage	Interrupteur de poignée sans verrouillage	Interrupteur de poignée sans verrouillage	Interrupteur de poignée sans verrouillage	Interrupteur à glissière avec verrouillage	Interrupteur à glissière avec verrouillage	Interrupteur de poignée sans verrouillage	Interrupteur de poignée sans verrouillage
AWS	-	-	-	-	-	✓	✓	✓	✓
Emballage	Makpac	Makpac	Makpac	Makpac	-	-	Makpac	-	Makpac
Poids	3 kg	3 kg	3 kg	3 kg	3 kg	3 kg	3 kg	3 kg	3 kg
Prix en €	hors TVA								
	TVA incl.								

MEULEUSES SUR ACCU 150 MM / 180 MM / 230 MM



Dimensions compactes et petite circonférence de la poignée



GA038GM201



	GA035GZ	GA036GZ	GA037GZ01	GA037GM201	GA037GT201	GA038GZ01	GA038GM201	GA038GT201
Tension	36 V (40Vmax)	36 V (40Vmax)	36 V (40Vmax)	36 V (40Vmax)	36 V (40Vmax)	36 V (40Vmax)	36 V (40Vmax)	36 V (40Vmax)
Accus fournis	-	-	-	2 x BL4040	2 x BL4050F	-	2 x BL4040	2 x BL4050F
Chargeur fourni	-	-	-	DC40RA	DC40RA	-	DC40RA	DC40RA
Diamètre du disque	150 mm	150 mm	180 mm	180 mm	180 mm	230 mm	230 mm	230 mm
Vitesse à vide	8500min <sup>-1</sup>	8500min <sup>-1</sup>	7800min <sup>-1</sup>	7800min <sup>-1</sup>	7800min <sup>-1</sup>	6600min <sup>-1</sup>	6600min <sup>-1</sup>	6600min <sup>-1</sup>
Profondeur de coupe	46 mm	46 mm	68 mm	68 mm	68 mm	73 mm	73 mm	73 mm
Type d'interrupteur	Interrupteur à glissière avec verrouillage	Interrupteur de poignée sans verrouillage	Interrupteur de poignée sans verrouillage	Interrupteur de poignée sans verrouillage	Interrupteur de poignée sans verrouillage	Interrupteur de poignée sans verrouillage	Interrupteur de poignée sans verrouillage	Interrupteur de poignée sans verrouillage
AWS	-	-	unité Bluetooth excl.	unité Bluetooth excl.	unité Bluetooth excl.	unité Bluetooth excl.	unité Bluetooth excl.	unité Bluetooth excl.
Emballage	-	-	Coffret	Coffret	Coffret	Coffret	Coffret	Coffret
Poids	3 - 3,7 kg	3,0 - 3,7 kg	4,4 - 5,4 kg	4,4 - 5,4 kg	4,4 - 5,4 kg	4,6 - 7,4 kg	4,6 - 7,4 kg	4,6 - 7,4 kg
Prix en €	hors TVA							
	TVA incl.							

## CE001G

- Extrêmement puissant grâce à la technologie 2x 40Vmax
- Avec démarrage progressif, AFT et frein électrique
- Approvisionnement en eau intégré
- Protection XPT et Wetguard (IPX4)
- La combinaison de la technologie AVT et d'un boîtier absorbant les vibrations garantit un niveau de vibration très faible.

Promo : disque diamanté de 355 mm E-12996 gratuit avec CE001GZ



CE001GZ



CE002GZ01

## CE002G

- Version sans connexion d'eau, conçue pour la coupe à sec
- Avec AWS & raccord d'aspiration de la poussière
- Disque diamanté incl.



	CE001GZ	CE002GZ01
Tension	72 V (80Vmax)	72 V (80Vmax)
Accus/chargeur fournis	-	-
Ø lame de scie	355 mm	355 mm
Vitesse à vide	5300min <sup>-1</sup>	4200min <sup>-1</sup>
Profondeur de coupe max.	127 mm	127 mm
Niveau de vibration (ah) avant / arrière	2,5 m/s <sup>2</sup> /1,8 m/s <sup>2</sup>	2,5 m/s <sup>2</sup> /1,8 m/s <sup>2</sup>
AWS	-	✓
Poids	12,3 - 14,1 kg	13,1 - 15,1 kg
Prix en €	hors TVA	
	TVA incl.	

# NEXT GENERATION TECHNOLOGY

## DISQUES DIAMANTÉS

	Article	Ø	Épaisseur	Hauteur segment	Ø alésage	Anneaux de réduction	Prix hors TVA	Prix TVA incl.
<b>Quasar</b>	B-12712	230 mm	2,6 mm	12 mm	22,23 mm	20 mm		
	B-17588	300 mm	3 mm	12 mm	25,4 mm	20 mm		
	B-13465	350 mm	3 mm	12 mm	25,4 mm	20 mm		
	B-13471	400 mm	3 mm	12 mm	25,4 mm	20 mm		
<b>Comet</b>	B-12784	230 mm	2,6 mm	12 mm	22,23 mm	20 mm		
	B-17619	300 mm	3 mm	10 mm	25,4 mm	20 mm		
	B-13552	350 mm	3 mm	10 mm	25,4 mm	20 mm		
	B-13568	400 mm	3 mm	10 mm	25,4 mm	20 mm		
<b>Asphalte</b>	B-13275	350 mm	3,2 mm	10 mm	25,4 mm	20 mm		
	B-42905	400 mm	3,2 mm	10 mm	25,4 mm	20 mm		

	Article	Ø externe	Ø interne	Épaisseur	Prix hors TVA	Prix TVA incl.
<b>Anneaux de réduction</b>	257199-4	22,23 mm	20,00 mm	3 mm		
	197318-9	25,4 mm	20,00 mm	5 mm		

## TRONÇONNEUSE SUR ACCU 230 MM



CE003GZ02

- Diamètre du disque 230 mm
- Très bon rapport poids/puissance
- Pour couper du métal avec un disque abrasif ou pour couper à l'eau dans la pierre ou le béton avec un disque diamanté.
- Avec raccord pour tuyau d'eau
- En raison de son poids relativement faible et de sa conception compacte, il est parfait pour l'affûtage dans des situations difficiles, par exemple au ras du sol ou à la verticale.
- Disque à tronçonner pour le métal inclus

NOUVEAU

CE003GZ02

Tension	40Vmax
Accus/chargeur fournis	-
Ø lame de scie	230 mm
Vitesse à vide	6600min <sup>-1</sup>
Profondeur de coupe max.	88 mm
Niveau de vibration gauche/droite	3/1,9 m/s <sup>2</sup>
Poids	6,4 - 7,4 kg
Prix en €	hors TVA
	TVA incl.

## TRONÇONNEUSE SUR ACCU 305 MM



NOUVEAU

CE004GZ

Tension	40Vmax
Accus/chargeur fournis	-
Ø lame de scie	305 mm
Vitesse à vide	5000 min <sup>-1</sup>
Profondeur de coupe max.	121 mm
Niveau de vibration (ah)	3,8/2,3 m/s <sup>2</sup>
Poids	6,7 - 7,7 kg
Prix en €	hors TVA
	TVA incl.

- Diamètre du disque 305 mm
- Très bon rapport poids/puissance
- Pour couper du métal avec un disque abrasif ou pour couper à l'eau dans la pierre ou le béton avec un disque diamanté.
- Avec raccord pour tuyau d'eau



CE004GZ





JR002GM201



**JR002G**

- Puissance comparable au modèle sur secteur
- Avec mécanisme pendulaire (JR002G)
- Valeur de vibration très faible grâce à la technologie AVT
- Levier de dégagement de lame pratique et butée réglable
- Éclairage led



JR001GD201



**Suspension amortie**  
L'accu et le logement sont raccordés avec des joints qui absorbent les vibrations.

**Modification de la butée sans l'aide d'outils**

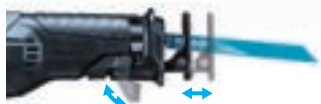

	JR001GZ	JR001GD201	JR001GM201	JR002GZ	JR002GM201
Tension	36 V (40Vmax)	36 V (40Vmax)	36 V (40Vmax)	36 V (40Vmax)	36 V (40Vmax)
Accus fournis	0	2 x BL4025	2 x BL4040	-	2 x BL4040
Chargeur fourni	-	DC40RA	DC40RA	-	DC40RA
Longueur de course	32 mm	32 mm	32 mm	32 mm	32 mm
Cadence de coupe	0 - 2300min <sup>-1</sup> 0 - 3000min <sup>-1</sup>	0 - 2300min <sup>-1</sup> 0 - 3000min <sup>-1</sup>	0 - 2300min <sup>-1</sup> 0 - 3000min <sup>-1</sup>	0 - 3000min <sup>-1</sup> 0 - 3000min <sup>-1</sup>	0 - 3000min <sup>-1</sup> 0 - 3000min <sup>-1</sup>
Mouvement pendulaire	-	-	-	✓	✓
AVT	-	-	-	✓	✓
Poids	4,2 - 4,5 kg	4,2 - 4,5 kg	4,2 - 4,5 kg	4,6 - 5,8 kg	4,6 - 5,8 kg
Prix en €	hors TVA				
	TVA incl.				



PB002GM201

- Grande capacité de coupe jusqu'à Ø127 mm
- Réglage de vitesse variable
- Vitesse de bande élevée
- Réglage de piste facile

	PB002GZ	PB002GM201
Tension	36 V (40Vmax)	36 V (40Vmax)
Accus fournis	-	2x BL4040
Chargeur fourni	-	DC40RA
Capacité de coupe	127 x 127 mm	127 x 127 mm
Largeur de lame	1140 x 13 x 0,5 mm	1140 x 13 x 0,5 mm
Poids	6,6 - 7,8 kg	6,6 - 7,8 kg
Prix en €	hors TVA	
	TVA incl.	



PV001GM101



	PV001GZ	PV001GM101
Tension	36 V (40Vmax)	36 V (40Vmax)
Accus fournis	-	1x BL4040
Chargeur fourni	-	DC40RA
Diamètre	180 mm	180 mm
Vitesse à vide	0 - 2200min <sup>-1</sup>	0 - 2200min <sup>-1</sup>
Poids	3,2 - 3,9 kg	3,2 - 3,9 kg
Prix en €	hors TVA	
	TVA incl.	

# NEXT GENERATION TECHNOLOGY

OUTIL MULTIFONCTIONS SUR ACCU



TM001GZ

## TM001GZ02-TM001GZ03

- Compatible avec les accessoires STARLOCK, STARLOCK PLUS et STARLOCK Max
- Grand angle d'oscillation de 3,6°
- Valeurs de vibration extrêmement faibles grâce à la technologie AVT
- Réglage de vitesse variable
- Version TM001GZ03: avec 32 accessoires inclus

	NOUVEAU TM001GZ02	NOUVEAU TM001GZ03
Tension	36 V (40Vmax)	36 V (40Vmax)
Accus fournis	-	-
Moteur BL	✓	✓
Fréquence d'oscillations	10000-20000/min	10000-20000/min
Angle d'oscillation	3,6°	3,6°
Emmanchement	Starlock, Starlock Plus, Starlock Max	Starlock, Starlock Plus, Starlock Max
Poids	2 kg	2 kg
Prix en €	hors TVA	
	TVA incl.	

### STARLOCK



### STARLOCK PLUS



### STARLOCK MAX



Pour un aperçu complet de l'assortiment scanner ici

- ✓ Changement rapide des accessoires par un simple clic
- ✓ Lames de scie Starlock Plus : coupe en plongée rapide, profonde et polyvalente
- ✓ Lames de scie Starlock Max : même pour les applications les plus exigeantes et les plus lourdes

Les accessoires Starlock Plus et Starlock Max ne peuvent être utilisés qu'avec le DTM52.

RABOT SUR ACCU



- Aussi puissant qu'une machine sur secteur
- Peut raboter jusqu'à 4 mm en un seul passage
- Les copeaux peuvent être éjectés à gauche ou à droite
- Semelle à 3 rainures pour chanfreiner les bords
- Profondeur de feuillure jusqu'à 25 mm



KP001GM202

	KP001GZ01	KP001GM202
Tension	36 V (40Vmax)	36 V (40Vmax)
Accus fournis	-	2x BL4040
Chargeur fourni	-	DC40RA
Vitesse à vide	15000min <sup>-1</sup>	15000min <sup>-1</sup>
Largeur max.	82 mm	82 mm
Prise de passe max.	4 mm	4 mm
AWS	✓	✓
Poids	3,7 - 4,9 kg	3,7 - 4,9 kg
Prix en €	hors TVA	
	TVA incl.	

## SCIE CIRCULAIRE PLONGEANTE SUR ACCU

MAK  
PAC

BL  
MOTOR

XGT  
40V  
Li-ion  
max



SP001GZ03



**Compatibilité AWS**  
Pour l'utilisation sans fil d'un aspirateur AWS compatible (unité Bluetooth incluse)

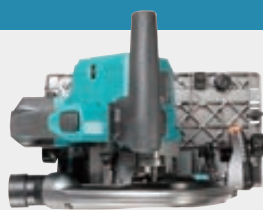

**Compacte, légère et parfaitement équilibrée**  
grâce à sa batterie unique 40Vmax et ses composants en magnésium



**Grande capacité de coupe**  
Profondeur de coupe de 56 mm à 90° et plage d'inclinaison de -1 à 48°.



**Un guidage parfait**  
La semelle en magnésium s'adapte directement sur un rail de guidage.

SP001GZ03

Tension	36 V (40Vmax)
Accus fournis	-
Ø lame de scie	165 mm
Vitesse à vide	2500 - 4900 min <sup>-1</sup>
Profondeur de coupe (90°)	56 mm
AWS	✓
Poids	4,4 - 5,0 kg
Prix en €	hors TVA
	TVA incl.

## SCIES SAUTEUSES SUR ACCU

BL  
MOTOR

XGT  
40V  
Li-ion  
max

### JV001G/JV002G

- 3 réglages orbitaux + coupe droite
- Large plaque de base pour une excellente stabilité
- La fonction Soft no-load réduit le régime à faible charge.
- JV002G : modèle avec poignée



JV002GZ



JV001GZ01

	JV001GZ01	JV001GM201	JV002GZ
Tension	36 V (40Vmax)	36 V (40Vmax)	36 V (40Vmax)
Accus fournis	-	2 x BL4040	-
Chargeur fourni	-	DC40RA	-
Cadence de coupe	800 - 3500min <sup>-1</sup>	800 - 3500min <sup>-1</sup>	800 - 3500min <sup>-1</sup>
Cap. de coupe - bois	135 mm	135 mm	135 mm
Longueur de course	26 mm	26 mm	26 mm
Poids	2,6 - 2,9 kg	2,6 - 2,9 kg	2,7 - 3,0 kg
Emballage	Makpac	Makpac	Carton
Prix en €	hors TVA		
	TVA incl.		

## ACCESSOIRE EN OPTION

Pour une finition rapide et parfaite lors de la découpe de panneaux plus épais et en présence de lignes ondulées

NOUVEAU

Référence	Longueur totale	Longueur de travail	TPI	Épaisseur de la lame	Application	Prix hors TVA	Prix TVA incl.	unités/paquet
E-22218	105 mm	80 mm	9	1,5 mm	Bois/plastique			

## KIT COMBINÉ XGT

MAK  
PAC

BL  
MOTOR

XGT  
40V  
Li-ion  
max



SP001G

JV001G

BL4040

DC40RA

199141-8

NOUVEAU

DK0228G201

Tension	36 V (40Vmax)
Batteries fournies	2 x BL4040
Chargeur fourni	DC40RA
Scie circulaire plongeante 165 mm	SP001G
Scie sauteuse	JV001G
Emballage	Makpac
Prix en €	hors TVA
	TVA incl.



# NEXT GENERATION TECHNOLOGY



## SCIES CIRCULAIRES SUR ACCU



### HS012G

- Scie circulaire sur accu particulièrement puissante avec lame à gauche
- Compacte, légère et parfaitement équilibrée grâce au nouveau moteur BL
- Réglage de la profondeur avec échelle clairement lisible et inclinable jusqu'à 45°
- La semelle et la protection sont en magnésium de qualité supérieure.
- Attention : cette machine ne s'adapte pas directement sur un rail de guidage.



HS009GT201



HS012GZ01



HS003GM201



HS011GT201

	HS012GZ01	HS003GZ	HS003GM201	HS004GZ	HS004GZ01	HS004GM202	HS009GZ	HS009GT201	HS010GZ	HS010GT201	HS011GZ	HS011GT201
Tension	36 V (40Vmax)	36 V (40Vmax)	36 V (40Vmax)	36 V (40Vmax)	36 V (40Vmax)	36 V (40Vmax)	36 V (40Vmax)	36 V (40Vmax)	36 V (40Vmax)	36 V (40Vmax)	36 V (40Vmax)	36 V (40Vmax)
Accus fournis	-	-	2 x BL4040	-	-	2 x BL4040	-	2 x BL4050F	-	2 x BL4050F	-	2 x BL4050F
Chargeur fourni	-	-	DC40RA	-	-	DC40RA	-	DC40RA	-	DC40RA	-	DC40RA
Ø lame de scie	165 mm	190 mm	190 mm	190 mm	190 mm	190 mm	235 mm	235 mm	235 mm	235 mm	270 mm	270 mm
Profondeur de coupe (90°)	57 mm	68,5 mm	68,5 mm	62,5 mm	62,5 mm	62,5 mm	85 mm	85 mm	85 mm	85 mm	101 mm	101 mm
Montage direct sur rail de guidage	-	-	-	✓	✓	✓	✓	✓	-	-	✓	✓
AWS	✓	✓	✓	✓	✓	✓	✓	✓	✓	✓	✓	✓
	unité Bluetooth excl.	unité Bluetooth excl.	unité Bluetooth excl.	unité Bluetooth excl.			unité Bluetooth excl.	unité Bluetooth excl.	unité Bluetooth excl.	unité Bluetooth excl.	unité Bluetooth excl.	unité Bluetooth excl.
Emballage	Makpac	-	Makpac	-	-	Makpac	-	Coffret	-	Coffret	-	-
Poids	3,2 - 4,4 kg	4,1 - 4,4 kg	4,1 - 4,4 kg	4,4 - 4,7 kg	4,4 - 4,7 kg	4,4 - 4,7 kg	5,1 - 5,7 kg	5,1 - 5,7 kg	6,0 - 6,4 kg	6,0 - 6,4 kg	5,5 - 6,7 kg	5,5 - 6,7 kg
Prix en €	hors TVA											
	TVA incl.											

SCIES CIRCULAIRES SUR ACCU AVEC POIGNÉE ARRIÈRE



RS001GM101

**RS001G / RS002G**

- Conception spéciale avec poignée arrière
- Puissant et léger (semelle en magnésium)



	RS001GZ	RS001GM101	RS002GZ
Tension	36 V (40Vmax)	36 V (40Vmax)	36 V (40Vmax)
Accus fournis	0	1 x BL4040	0
Profondeur de coupe (90°)	65 mm	65 mm	95 mm
Ø lame de scie	185 mm	185 mm	260 mm
AWS	-	-	✓ unité Bluetooth excl.
Vitesse à vide	6400min <sup>-1</sup>	6400min <sup>-1</sup>	4000min <sup>-1</sup>
Poids	5 - 5,6 kg	5,0 - 5,6 kg	5,7 à 6,3 kg
Prix en €	hors TVA		
	TVA incl.		

SCIES TÉLESCOPIQUES À ONGLETS RADIALES SUR ACCU



Les boutons de commande principaux sont placés à l'avant



LS002GZ01

Promo :  
établi DEBWST06 gratuit  
d'une valeur de

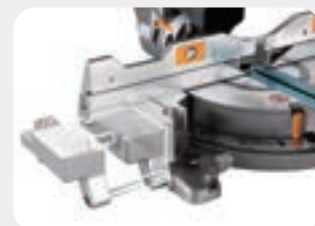

Supports latéraux extensibles



**Aspiration efficace de la poussière**  
Les deux bouches d'extraction garantissent une aspiration optimale de la poussière, même celle issue de la découpe de planches très fines.

Angle d'inclinaison jusqu'à 48° dans les deux sens.



LS003GZ01



**Indication de la ligne de coupe**  
Une lampe LED projette l'ombre de la lame sur la pièce, pour une indication exacte en toutes circonstances.

**DXT**

Deep and Exact Cutting Technology

La construction brevetée à triple engrenage et l'encoche derrière la flasque permettent d'utiliser une plus grande partie de la lame. En conséquence, même les plinthes hautes peuvent être raccourcies verticalement ou en biais.



**Fonctionnement manuel**

L'aspiration peut également être lancée manuellement à l'aide d'un interrupteur (Bluetooth), une fonctionnalité utile aussi pour le nettoyage de la machine.

	LS002GZ01	LS004GZ01	LS003GZ01
Tension	36 V (40Vmax)	36 V (40Vmax)	36 V (40Vmax)
Accus fournis	0	0	0
Ø lame de scie	216 mm	260 mm	305 mm
Angle d'onglet	60° G / 60° D	60° G / 60° D	60° G / 60° D
Angle d'inclinaison	48° G / 48° D	48° G / 48° D	48° G / 48° D
Vitesse à vide	4800min <sup>-1</sup>	3600min <sup>-1</sup>	3600min <sup>-1</sup>
Capacité	70 x 312 mm	91 x 312 mm	107 x 312 mm
AWS	✓	✓	✓
DXT	✓	✓	✓
Poids	16,4 - 17 kg	26,6 - 27,2 kg	30,5 - 31,1 kg
Prix en €	hors TVA		
	TVA incl.		

# NEXT GENERATION TECHNOLOGY

DÉFONCEUSE-AFFLEUREUSE SUR ACCU

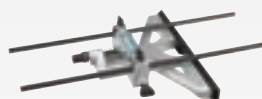

- Système compact et flexible
- Très haute puissance grâce à la technologie 40Vmax
- Soft brake
- Plusieurs accessoires inclus

RT001GM208

	RT001GZ16	RT001GM208
Tension	36 V (40Vmax)	36 V (40Vmax)
Accus fournis	-	2x BL4040
Chargeur fourni	-	DC40RA
Vitesse à vide	10 000 - 31 000 min <sup>-1</sup>	10 000 - 31 000 min <sup>-1</sup>
Profondeur de plongée max.	40 mm	40 mm
Ø de la pince - portée	6 - 8 mm	6 - 8 mm
Ø de la pince - fournie	6 mm, 8 mm	6 mm, 8 mm
AWS	✓ unité Bluetooth excl.	✓ unité Bluetooth excl.
Poids	2,2 - 2,5 kg	2,2 - 2,5 kg
Prix en €	hors TVA	
	TVA incl.	

DÉFONCEUSE SUR ACCU



## RP001G

- Aussi puissant qu'un modèle filaire grâce à la technologie 40Vmax
- Léger et compact, facile à manipuler
- Hauteur limitée à seulement 228 mm



Grâce à un moteur spécialement développé et à un refroidissement efficace, la machine est à la fois extrêmement puissante et compacte.

NOUVEAU

RP001GZ02

	RP001GZ02
Tension	40Vmax
Accus fournis	-
Profondeur de plongée max.	60 mm
Vitesse à vide	8000 - 25000 min <sup>-1</sup>
Ø de la pince - portée	6 - 12 mm
Ø de la pince - fournie	6 mm, 8 mm
Poids	4 - 5,2 kg
Prix en €	hors TVA
	TVA incl.

ACCESSOIRES



NOUVEAU

D-78318  
Kit de fraisure 22 pièces (6 mm)



D-74778  
Kit de fraisure 22 pièces (8 mm)



## COMPRESSEUR

**BL MOTOR** XGT **40V<sup>Li-ion</sup> max**



### AC001GZ

Tension	36 V (40Vmax)
Accus fournis	-
Débit	34 l/min à 6 bar
Pression d'activation	7,2 bar
Pression de désactivation	9,4 bar
Pression de sortie	0 - 9,3 bar
Niveau de pression acoustique	68 dB(A)
Contenance du réservoir	7,6 l
Poids	10,1 - 12,8 kg
Prix en €	hors TVA
	TVA incl.

## CLOUEUR À MINIBRADS SUR ACCU 18 GA

**BL MOTOR** XGT **40V<sup>Li-ion</sup> max**

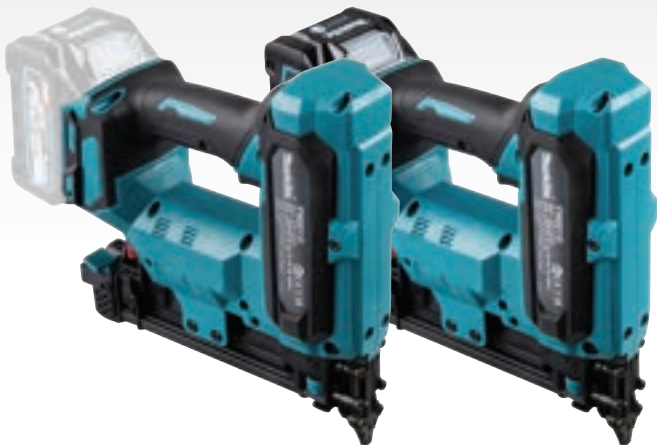

### FN001GZ02 FN001GA202

Tension	36 V (40Vmax)	36 V (40Vmax)
Accus fournis	-	2 x BL4020
Chargeur fourni	-	DC40RA
Longueur des clous	15 - 40 mm	15 - 40 mm
Capacité magasin	100	100
Makpac	✓	✓
Poids	2,6 - 3,2 kg	2,6 - 3,2 kg
Prix en €	hors TVA	
	TVA incl.	

## CLOUEUR DE FINITION SUR ACCU 23 GA

**BL MOTOR** XGT **40V<sup>Li-ion</sup> max**

- Fonctionnement plus rapide grâce au moteur BL et au ressort d'induction entièrement repensé
- Mécanisme de contrepois mobile pour un faible recul

### PT001GZ01 PT001GD101

Tension	36 V (40Vmax)	36 V (40Vmax)
Accus fournis	-	1 x BL4025
Chargeur fourni	-	DC40RA
Longueur des clous	15 - 35 mm	15 - 35 mm
Capacité magasin	120	120
Makpac	✓	✓
Poids	2,4 - 3,0 kg	2,4 - 3,0 kg
Prix en €	hors TVA	
	TVA incl.	



# NEXT GENERATION TECHNOLOGY

## PONCEUSES SANS FIL EXCENTRIQUES



Branchement facile du câble d'alimentation via un connecteur



Les modèles BO001CG et BO002CG sont très efficaces avec une plage de ponçage de 5 mm.



Un protège-tampon réduit l'usure de la semelle de ponçage afin qu'elle dure plus longtemps.

- Conception spéciale avec poignée arrière
- Extrêmement compacte et légère, la batterie est connectée à la machine via un câble.
- Centre de gravité bas et machine parfaitement équilibrée. Il en résulte une sensation en main agréable et naturelle lors des travaux de ponçage délicats.
- La machine est facile à raccorder via un connecteur, ce qui vous permet de basculer rapidement entre différentes machines adaptées à chaque application.
- Collecte de poussière au moyen du système de collecte de poussière intégré avec sac à poussière ou en connectant un aspirateur.
- Compatible avec une nouvelle gamme de disques abrasifs à mailles.

	NOUVEAU BO001CGZ	NOUVEAU BO002CGZ	NOUVEAU BO003CGZ	NOUVEAU BO004CGZ	NOUVEAU BO005CGZ	NOUVEAU BO006CGZ
Tension	36 V (40Vmax)	36 V (40Vmax)	36 V (40Vmax)	36 V (40Vmax)	36 V (40Vmax)	36 V (40Vmax)
Accus fournis	-	-	-	-	-	-
Chargeur fourni	-	-	-	-	-	-
Semelle de ponçage	Ø 125 mm	Ø 150 mm	Ø 125 mm	Ø 150 mm	Rectangulaire 80 x 130 mm	Delta 100 x 150 mm
Mouvements abrasifs	6000 - 10000 min <sup>-1</sup>	6000 - 10000 min <sup>-1</sup>	6000 - 10000 min <sup>-1</sup>	6000 - 10000 min <sup>-1</sup>	6000 - 10000 min <sup>-1</sup>	6000 - 10000 min <sup>-1</sup>
Course de ponçage	5 mm	5 mm	3 mm	3 mm	3 mm	3 mm
Niveau de vibration	3,2 m/s <sup>2</sup>	2,7 m/s <sup>2</sup>	2,9 m/s <sup>2</sup>	2,5 m/s <sup>2</sup>	2,6 m/s <sup>2</sup>	2,6 m/s <sup>2</sup>
AWS	✓	✓	✓	✓	✓	✓
Poids	0,92 kg	0,98 kg	0,91 kg	0,96 kg	0,93 kg	0,93 kg
Prix en €	hors TVA					
	TVA incl.					

## ABRASIFS RÉTICULÉS

Dimension	Grain	Description	Numéro d'article	Quantité de l'emballage	Prix hors TVA	Prix TVA incl.
125 mm	K80	Abrasif réticulé	D-78651	10		
	K120	Abrasif réticulé	D-78667	10		
	K180	Abrasif réticulé	D-78673	10		
	K240	Abrasif réticulé	D-78689	10		
	K320	Abrasif réticulé	D-78695	10		
150 mm		Protège-tampon	D-78704	2		
	K80	Abrasif réticulé	D-78710	10		
	K120	Abrasif réticulé	D-78726	10		
	K180	Abrasif réticulé	D-78732	10		
	K240	Abrasif réticulé	D-78748	10		
	K320	Abrasif réticulé	D-78754	10		
		Protège-tampon	D-78760	2		
80 mm x 130 mm	K80	Abrasif réticulé	D-78776	10		
	K120	Abrasif réticulé	D-78782	10		
	K180	Abrasif réticulé	D-78798	10		
	K240	Abrasif réticulé	D-78807	10		
100 mm x 150 mm	K320	Abrasif réticulé	D-78813	10		
		Protège-tampon	D-78829	2		
	K80	Abrasif réticulé	D-78891	10		
	K120	Abrasif réticulé	D-78900	10		
	K180	Abrasif réticulé	D-78916	10		
	K240	Abrasif réticulé	D-78922	10		
	K320	Abrasif réticulé	D-78938	10		
		Protège-tampon	D-78944	2		

NOUVEAU



- La structure en filet garantit une efficacité de ponçage très élevée !
- Extraction optimale de la poussière grâce à la structure en filet !
- Extrêmement facile à installer en association avec le protège-tampon à velcro

COMBOPACK XGT



**NOUVEAU**

**DK0114G205**

Accus fournis	2 x BL4040
Chargeur fourni	DC40RA
Visseuse-perceuse à percussion	HP001G
Visseuse à chocs	TD001G
Emballage	Makpac
Prix en €	hors TVA
	TVA incl.

COMBOPACK XGT



Promo :  
accu 2,5 Ah supplémentaire gratuit

**DK0124G201**

Accus fournis	2 x BL4040
Chargeur fourni	DC40RA
Visseuse-perceuse	DF001G
Meuleuse 125 mm	GA005G
Emballage	Makpac
Prix en €	hors TVA
	TVA incl.

COMBOPACK XGT



Promo :  
accu 4 Ah supplémentaire gratuit

**DK0125G301**

Accus fournis	2 x BL4040
Chargeur fourni	DC40RA
Visseuse-perceuse	DF001G
Visseuse à chocs	TD001G
Meuleuse 125 mm	GA005G
Emballage	Makpac
Prix en €	hors TVA
	TVA incl.



# NEXT GENERATION TECHNOLOGY

COMBOPACK XGT

XGT  
40V L<sup>ION</sup> max

Promo : accu 4 Ah supplémentaire gratuit + chargeur supplémentaire DC40RA



DK0126G401

Accus fournis	2 x BL4040
Chargeur fourni	DC40RA
Meuleuse 125 mm	GA005G
Scie récipro	JR001G
Visseuse-perceuse	DF001G
Visseuse à chocs	TD001G
Emballage	Sac à outils
Prix en €	hors TVA
	TVA incl.

COMBOPACK XGT

XGT  
40V L<sup>ION</sup> max



Promo : Powerpack 4 Ah gratuit d'une valeur de

DK0128G601

Accus fournis	2 x BL4040
Chargeur fourni	DC40RA
Visseuse-perceuse	DF001G
Visseuse à chocs	TD001G
Meuleuse 125 mm	GA005G
Scie récipro	JR001G
Perfo-burineur SDS plus	HR002G
Scie circulaire 190 mm	HS003G
Emballage	Sac à outils
Prix en €	hors TVA
	TVA incl.

## LA PLATE-FORME XGT

### AS001GZ

Aspirateur-souffleur  
40Vmax

Prix hors TVA

Prix TVA incl.



### CE003GZ02

Tronçonneuse 230 mm

Prix hors TVA

Prix TVA incl.



### BO001CGZ

Ponceuse excentrique 40Vmax 125 mm,  
course de 3 mm

Prix hors TVA

Prix TVA incl.



### CE004GZ

Tronçonneuse 305 mm

Prix hors TVA

Prix TVA incl.



### BO002CGZ

Ponceuse excentrique 40Vmax 150 mm,  
course de 5 mm

Prix hors TVA

Prix TVA incl.



### CF002GZ

Ventilateur 40Vmax

Prix hors TVA

Prix TVA incl.



### BO003CGZ

Ponceuse excentrique 40Vmax 125 mm,  
course de 3 mm

Prix hors TVA

Prix TVA incl.



### CL001GZ05

Aspirateur balai 40Vmax

Prix hors TVA

Prix TVA incl.



### BO004CGZ

Ponceuse excentrique 40Vmax 150 mm,  
course de 5 mm

Prix hors TVA

Prix TVA incl.



### CL002GZ03

Aspirateur balai 40Vmax

Prix hors TVA

Prix TVA incl.



### BO005CGZ

Ponceuse excentrique  
40Vmax  
80 x 130 mm

Prix hors TVA

Prix TVA incl.



### CL002GZ07

Aspirateur balai 40Vmax

Prix hors TVA

Prix TVA incl.



### BO006CGZ

Ponceuse excentrique  
40Vmax 100 x 150 mm

Prix hors TVA

Prix TVA incl.



### CL003GZ04

Aspirateur balai 40Vmax

Prix hors TVA

Prix TVA incl.



### CS002GZ

Scie circulaire à métaux  
40Vmax

Prix hors TVA

Prix TVA incl.



### CE001GZ

Tronçonneuse sur accu  
355 mm

Prix hors TVA

Prix TVA incl.



### DA001GZ01

Perceuses d'angle  
40Vmax

Prix hors TVA

Prix TVA incl.



### CE002GZ01

Tronçonneuse sur accu  
355 mm

Prix hors TVA

Prix TVA incl.



### DF001GZ01

Visseuse-perceuse  
40Vmax

Prix hors TVA

Prix TVA incl.



### DF002GZ01

Visseuse-perceuse  
40Vmax

Prix hors TVA

Prix TVA incl.



### FN001GZ02

Cloueur à miniбрads 40Vmax

Prix hors TVA

Prix TVA incl.



### GA013GZ01

Meuleuse  
125 mm 40Vmax

Prix hors TVA

Prix TVA incl.



### GA029GZ

Meuleuse  
125 mm 40Vmax

Prix hors TVA

Prix TVA incl.



### GA038GZ01

Meuleuse  
230 mm 40Vmax

Prix hors TVA

Prix TVA incl.



### GA041GZ

Meuleuse X-Lock  
125 mm 40Vmax

Prix hors TVA

Prix TVA incl.



### GA044GZ

Meuleuse X-Lock  
125 mm 40Vmax

Prix hors TVA

Prix TVA incl.



### HM004GZ01

Marteau de démolition 80Vmax

Prix hors TVA

Prix TVA incl.



### HP001GZ01

Visseuse-perceuse à percussion  
40Vmax

Prix hors TVA

Prix TVA incl.



### HP002GZ01

Visseuse-perceuse à percussion  
40Vmax

Prix hors TVA

Prix TVA incl.



### HR002GZ02

Marteau perforateur SDS-PLUS 40Vmax

Prix hors TVA

Prix TVA incl.



### HR005GZ01

Marteau perforateur SDS-Max 40Vmax

Prix hors TVA

Prix TVA incl.



### HR006GZ

Marteau perforateur SDS-Max 40Vmax

Prix hors TVA

Prix TVA incl.



### HR007GZ01

Marteau perforateur SDS-PLUS 40Vmax

Prix hors TVA

Prix TVA incl.



### HR009GZ02

Marteau perforateur SDS-PLUS 40Vmax

Prix hors TVA

Prix TVA incl.



### HS004GZ

Scie circulaire 190 mm 40Vmax

Prix hors TVA

Prix TVA incl.



### HS009GZ

Scie circulaire 190 mm 40Vmax

Prix hors TVA

Prix TVA incl.



### HS010GZ

Scie circulaire  
235 mm 40Vmax

Prix hors TVA

Prix TVA incl.



### HS011GZ

Scie circulaire 270 mm 40Vmax

Prix hors TVA

Prix TVA incl.





# NEXT GENERATION TECHNOLOGY

## HS012GZ01

Scie circulaire 165 mm  
40Vmax

Prix hors TVA

Prix TVA incl.



## LS004GZ01

Scie à onglets sur accu XGT

Prix hors TVA

Prix TVA incl.



## JR001GZ

Scie récipro  
40Vmax

Prix hors TVA

Prix TVA incl.



## MP001GZ

Pompe à air 40Vmax

Prix hors TVA

Prix TVA incl.



## RT001GZ16

Défonceuse-affleureuse 40Vmax

Prix hors TVA

Prix TVA incl.



## SP001GZ03

Scie circulaire plongeante 40Vmax

Prix hors TVA

Prix TVA incl.



## TW007GZ01

Boulonneuse 40Vmax

Prix hors TVA

Prix TVA incl.



## JR002GZ

Scie récipro  
40Vmax

Prix hors TVA

Prix TVA incl.



## PB002GZ

Scie à ruban 40Vmax

Prix hors TVA

Prix TVA incl.



## TD003GZ01

Visseuse à chocs 40Vmax

Prix hors TVA

Prix TVA incl.



## VC002GLZ01

Aspirateur  
40Vmax

Prix hors TVA

Prix TVA incl.



## KP001GZ01

Rabot  
40Vmax

Prix hors TVA

Prix TVA incl.



## PT001GZ01

Cloueur 40Vmax

Prix hors TVA

Prix TVA incl.



## TM001GZ02

Outil multifonctions 40Vmax

Prix hors TVA

Prix TVA incl.



## VC003GLZ

Aspirateur  
40Vmax

Prix hors TVA

Prix TVA incl.



## KT001GZ

Bouilloire électrique  
40Vmax

Prix hors TVA

Prix TVA incl.



## PV001GZ

Ponceuse-polisseuse 40Vmax

Prix hors TVA

Prix TVA incl.



## TM001GZ03

Outil multifonctions 40Vmax

Prix hors TVA

Prix TVA incl.



## VC005GLZ

Aspirateur  
40Vmax

Prix hors TVA

Prix TVA incl.



## LS002GZ01

Scie à onglets radiale XGT

Prix hors TVA

Prix TVA incl.



## RP001GZ02

Défonceuse sur accu

Prix hors TVA

Prix TVA incl.



## TW001GZ01

Boulonneuse XGT

Prix hors TVA

Prix TVA incl.



## VR003GZ

Aiguille vibrante  
40Vmax

Prix hors TVA

Prix TVA incl.



## LS003GZ01

Scie à onglets  
radiale XGT

Prix hors TVA

Prix TVA incl.



## RS001GZ

Scie circulaire 185 mm 40Vmax

Prix hors TVA

Prix TVA incl.



## TW002GZ

Boulonneuse 40Vmax

Prix hors TVA

Prix TVA incl.



## VR004GZ

Aiguille vibrante  
40Vmax

Prix hors TVA

Prix TVA incl.



## RS002GZ

Scie circulaire 260 mm 40Vmax

Prix hors TVA

Prix TVA incl.



## TW004GZ

Boulonneuse 40Vmax

Prix hors TVA

Prix TVA incl.



## 191L77-9

Powerpack XGT®  
BL4040

Prix hors TVA

Prix TVA incl.



**PRIX EXCEPTIONNEL !**

Prix valables  
jusqu'au 31/12/2024

## 191V6-0

Powerpack XGT®  
BL4050F

Prix hors TVA

Prix TVA incl.



**PRIX EXCEPTIONNEL !**

Prix valables  
jusqu'au 31/12/2024





Prix valables jusqu'au 31/12/2024

**1. CHOOSE YOUR BODY!**

**2. CHOOSE YOUR POWER!**

**3. MIX IT UP!**



191L29-0 Accu Li-ion BL4020 40Vmax • 2 Ah • 0,69 kg • 22 min*	191B36-3 Accu Li-ion BL4025 40Vmax • 2,5 Ah • 0,71 kg • 28 min*	191B26-6 Accu Li-ion BL4040 40Vmax • 4 Ah • 1 kg • 45 min*	1910N6-8 Accu Li-ion BL4040F 40Vmax • 4 Ah • 1 kg • 45 min*	191L47-8 Accu Li-ion BL4050F 40Vmax • 5 Ah • 1,3 kg • 50 min*	191X65-8 Accu Li-ion BL4080F 40Vmax • 8 Ah • 2 kg • 80 min*

191J81-6 Powerpack 2,5 Ah XGT 	191J65-4 XGT POWERPACK 4 Ah 	191L77-9 XGT POWERPACK 4 Ah PRIX EXCEPTIONNEL 	1911V6-0 Powerpack 5 Ah XGT PRIX EXCEPTIONNEL 	191U00-8 XGT POWERPACK 4 Ah 
--------------------------------------	------------------------------------	---	---	------------------------------------

191U28-6 XGT POWERPACK 4 Ah 	191U13-9 Powerpack 5 Ah XGT 	191U42-2 Powerpack 5 Ah XGT 	191Y97-1 Powerpack 8 Ah XGT 	DEAADP001G Adaptateur ADP001 Adaptateur USB pour accu XGT 40Vmax 
------------------------------------	------------------------------------	------------------------------------	------------------------------------	--

\* Temps de charge avec DC40RA

191E07-8  
**Chargeur DC40RA**  
Chargeur rapide pour accus XGT Li-ion 40Vmax

191N09-8  
**Chargeur rapide double DC40RB**  
Chargeur rapide double permettant de charger deux batteries 40Vmax en même temps

191C10-7  
**Adaptateur ADP10**  
Adaptateur pour charger des batteries LXT 14,4 V/18 V sur un chargeur XGT 40Vmax

1911L9-4  
**Chargeur double DC40WA**  
Chargeur lent pour accus XGT 40Vmax

**1910D9-2 Adaptateur de communication ADP12**

Adaptateur pour la connexion des machines XGT à un smartphone, un ordinateur portable, etc.  
\* l'adaptateur n'est placé entre la machine et la batterie que lors de l'inspection / la configuration des réglages souhaités



- Réglage de l'antivol à l'aide d'un code PIN
- Réglage de la durée de fonctionnement des accus
- Consultation de l'historique d'utilisation des machines XGT

# BL4040F

## ACCU HAUTE PERFORMANCE AVANCÉ



Le nouvel accu BL4040F avancé est extrêmement puissant tout en étant compact et léger.

- Il est plus puissant, ce qui signifie qu'en pratique, le régime de la machine diminuera moins en cas de charge importante.
- Il chauffe moins, ce qui réduit également le risque de pannes causées par la surchauffe.
- Il offre une meilleure autonomie, la perte d'énergie étant moindre. Vous pouvez donc travailler plus longtemps avec une charge d'accu.
- Les accu BL4040 et BL4040F disposent des mêmes dimensions compactes et ont le même poids.
- La capacité limite de l'accu BL4040F est proche de celle de l'accu BL4050F de plus grande taille.
- La capacité énergétique des accu BL4040 et BL4040F est la même (144 Wh). L'accu BL4040F dispose cependant d'une plus longue autonomie en pratique, la perte d'énergie lors du déchargement étant moindre.
- La capacité énergétique de l'accu BL4050F est plus importante, cet accu est cependant plus grand et plus lourd que l'accu BL4040F.



Les cellules "tabless" ont une construction innovante dans laquelle il existe beaucoup plus de chemins de courant entre l'anode et la cathode de la cellule. Au lieu de seulement deux points de connexion ou "tabs", la nouvelle conception utilise tout le haut et le bas de la batterie comme électrode. En conséquence, la résistance interne diminue fortement, ce qui entraîne un courant de crête plus élevé et un développement de chaleur moindre.

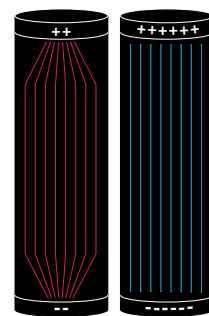

✓ HAUTE  
PUISSANCE

✓ CHAUFFAGE  
RÉDUIT

✓ LÉGER ET  
COMPACT

✓ MEILLEURE  
AUTONOMIE

### Applications spécifique

L'accu BL4040F est un excellent choix lorsqu'une capacité limite élevée est requise et que l'accu doit être aussi léger et compact que possible.

Les meuleuses d'angle, les marteaux perforateurs, les scies circulaires, les tronçonneuses et les élagueuses sont quelques exemples d'utilisation.

Puissance de sortie



Capacité énergétique (Wh)

	BL4040	BL4040F	BL4050F
Référence	191B26-6	1910N6-8	191L47-8
Capacité énergétique	144 Wh	144 Wh	180 Wh
Capacité limite*	1,5 kW	2,1 kW	2,2 kW
Poids	1,0 kg	1,0 kg	1,4 kg
Prix en €**	hors TVA		
	TVA incl.		

\* Puissance maximale qui peut être délivrée pendant 3 secondes  
Prix valables jusqu'au 31/12/2024





**XGT**

# 40V Li-ion max

*High Power*

*Durability*

*Digital  
Communication*



**XGT**

# 40V Li-ion max

**XGT X2**  
80V max



Accu

BL4020  
2.0Ah

BL4025  
2.5Ah

BL4040 /  
BL4040F  
4.0Ah





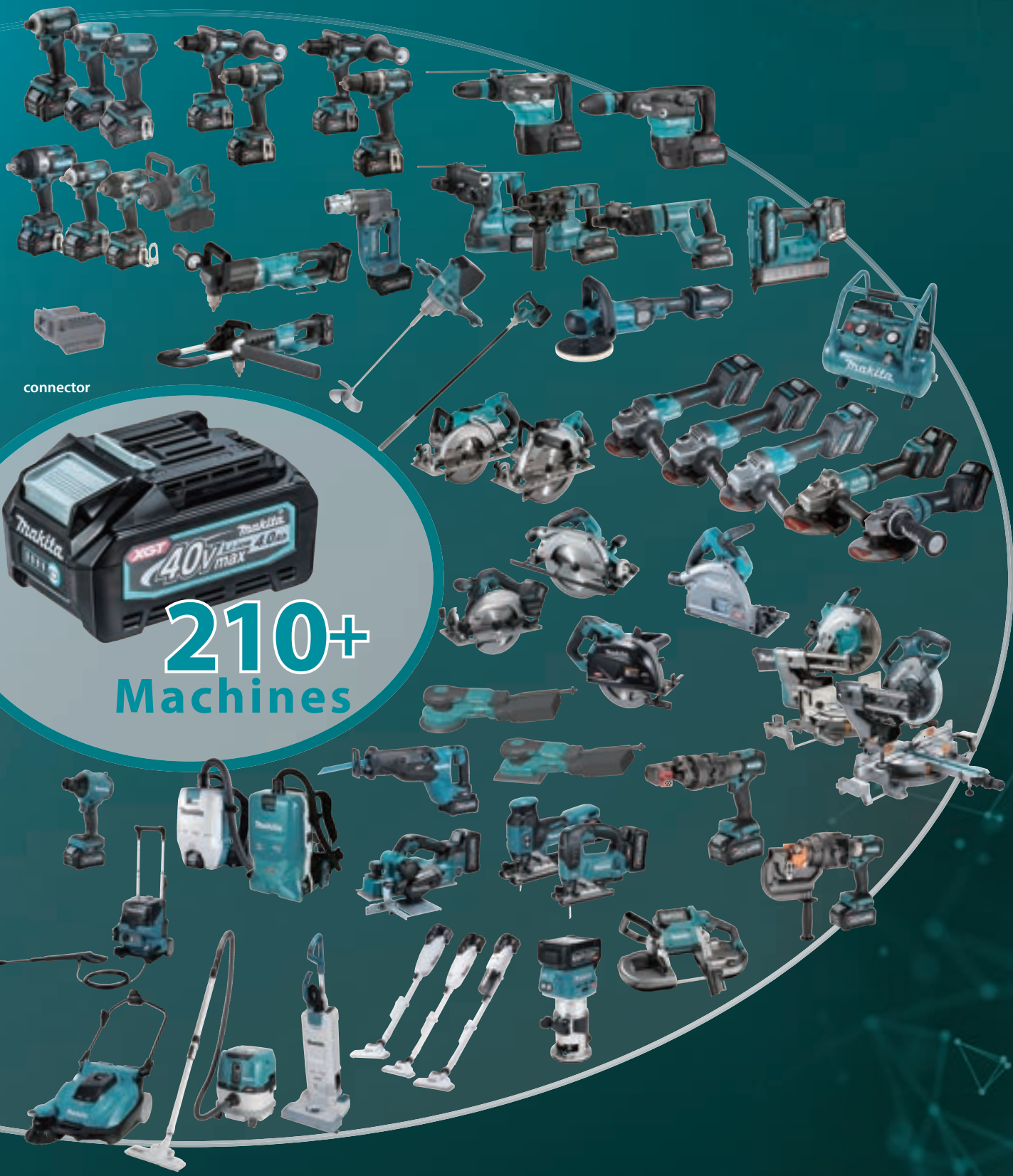

connector



**210+**  
Machines

Chargeur

BL4050F  
5.0Ah

BL4080F  
8.0Ah

DC40RA

DC40RB

DC40WA

DC40RC

ADP10



Adaptateur pour charger des accus LXT

# La plateforme LXT

Fiable – polyvalent – puissant

## Chargement rapide et optimal

Lorsque les batteries sont chaudes, il est important de les refroidir avant de commencer le processus de charge. Le chargeur est équipé d'un ventilateur qui refroidit les batteries avant et pendant la charge afin de réduire le temps de charge.

Système de charge avancé Makita  
Refroidissement forcé



Chargement rapide



Système de charge standard  
Dissipation de chaleur naturelle



Temps de charge plus long



**3.0Ah**  
**Li-ion**

**22 minutes**

**3 Ah**  
**BL1830B**

**4.0Ah**  
**Li-ion**

**36 minutes**

**4 Ah**  
**BL1840B**

**5.0Ah**  
**Li-ion**

**45 minutes**

**5 Ah**  
**BL1850B**

**6.0Ah**  
**Li-ion**

**55 minutes**

**6 Ah**  
**BL1860B**

TEMPS DE CHARGE LE PLUS RAPIDE

TEMPS DE TRAVAIL LE PLUS LONG







**18V**  
LITHIUM-ION

**18V + 18V**

**36V**

**LXT**

Avec la vaste gamme LXT, Makita propose une batterie pour plus de 420 machines et outils de jardinage fonctionnant sur 18 V et 2 x 18 V. La plateforme LXT, qui ne cesse de se développer, offre des solutions professionnelles pour chaque tâche.

**PRIX VALABLES JUSQU'AU 31/12/2024**

**197280-8**  
accu BL1850B 18V 5,0 Ah



**197288-2**  
TWINPACK 18V 2 x 5,0 Ah



**197422-4**  
accu BL1860B 18V 6,0 Ah



**DECADP05**  
USB-Adaptateur  
Adaptateur USB pour accus 14,4V/18V



**197494-9**  
POWERPACK 18V 2 x 4,0 Ah



**197624-2**  
POWERPACK 18V 2 x 5,0 ah



**197629-2**  
POWERPACK 18V 2 x 5,0 Ah



**197626-8**  
POWERPACK 18V 4 x 5,0 Ah



**198116-4**  
Powerpack 18V 2 x 6,0 Ah



**198077-8**  
POWERPACK 18V 2 x 6,0 Ah



**198091-4**  
POWERPACK 18V 4 x 6,0 Ah



**198170-8**  
Minuterie accu LXT BPS01  
Programme la durée de fonctionnement  
d'accus de 14,4V & 18V



**1914J1-4**  
CHARGEUR DC18RC  
Chargeur rapide pour accus LXT de 14,4/18V



**196933-6**  
CHARGEUR DOUBLE DC18RD  
Chargeur rapide double pour accus LXT : Chargeur  
rapide double pour accus LXT de 14,4/18V



recharge 2 accus BL1850  
en 45 minutes

**196426-3**  
Chargeur DC18SF  
Chargeur lent pour accus LXT, 4 ports  
Charge deux batteries simultanément





# L'assortiment Lithium-ion 18 V le plus grand du monde.

Plus de 440 machines  
avec un seul accu !

**18V**  
LITHIUM-ION

**3**  
ANS DE  
**GARANTIE**  
SUR MACHINES  
Après l'enregistrement sur  
[www.makita.be](http://www.makita.be)

**LXT**

Lithium-Ion Extreme Technology

- + Des accus Lithium-Ion performants
- + Une technologie de charge rapide et unique
- + L'efficacité énergétique des moteurs sans balais à charbon
- + Une protection multiple contre la surcharge





Tronçonneuse

Perche élagueuse  
télescopique

Taille-herbe

Sécateur

Perceuse au sol

Tondeuses à gazon

Souffleurs de feuilles

Taille-haie

Nettoyeur à haute  
pression  
Pompe à vide

Aspirateurs

Bloc-  
batterie  
portable

Boulonneuses

Bouilloire électrique

Aspirateurs dorsaux

Combi-système

Aspirateur  
sur pied

Malaxeur

Perceuse

Visseuses à chocs

2x 18V

Visseuses à ruban

Visseuses

Tournevis  
d'angle à chocs

Visseuses à chocs  
Clé à cliquet

Perceuses d'angle

Perceuses à per-  
cussion

Perceuses-  
visseuses

Burineur-décapeur

Marteaux perfo-  
rateurs

18V

Coupe fer à  
béton

Cisaille

Perfo-burineurs  
SDS-plus

Défonceuse-  
affleureuse

Outil multifonctions

Grignoteuse

Scies réciprocs

Ponceuse-  
polisseuse

Coupe tiges filetés

Scies circulaires à métaux

Scie à plaque de plâtre

Scies circulaires

Ponceuse  
à bras

Ponceuses à main

Ponceuses-polisseuses

Machines à scier

Scies à ruban

Ponceuse à bande

Lamelleuse

Scies sauteuses

Scies à onglets  
radiales

Meuleuse





VISSEUSE-PERCEUSE (À PERCUSSION) SUR ACCU



DHP453RFX2

incl. 96 accessoires



		DHP453RFX2
Tension		18 V
Accus fournis		2 x BL1830B
Couple franc		42 Nm
Mandrin		1,5-13 mm
Poids		1,7 kg
Prix en €	hors TVA	
	TVA incl.	

VISSEUSES-PERCEUSES (À PERCUSSION) SUR ACCU



DDF484RT3J



DDF486RT3J

Fourni avec 3 batteries !



**PROMO**  
bouteille thermos gratuite  
+ support E-05599  
avec DDF453RF3J

	DDF453RF3J	DDF482RT3J	DDF484RT3J	DDF486RT3J	DHP486RT3J
Tension	18 V	18 V	18 V	18 V	18 V
Accus fournis	3 x BL1830B	3 x BL1850B	3 x BL1850B	3 x BL1850B	3 x BL1850B
Moteur BL	-	-	✓	✓	✓
Fonction percussion	-	-	-	-	✓
Couple franc	42 Nm	62 Nm	54 Nm	130 Nm	130 Nm
Mandrin	1,5-13 mm	1,5-13 mm	1,5-13 mm	1,5-13 mm	1,5-13 mm
Poids	1,7 kg	1,7 kg	1,5 kg	2,3 - 2,6 kg	2,3 - 2,7 kg
Prix en €	hors TVA				
	TVA incl.				



VISSÈUSES-PERCEUSES (À PERCUSSION) SUR ACCU



**DDF489/DHP489**

- Machine extrêmement puissante et compacte pour une utilisation polyvalente
- Mandrin entièrement métallique



PROMO

	DDF083ZJ	DDF487RAJ	DDF489RTJ
Tension	18 V	18 V	18 V
Accus fournis	-	2 x BL1820	2 x BL1850B
Fonction percussion	-	-	-
Couple franc	40 Nm	40 Nm	50 Nm
Emmanchement	1/4 hex	1,5-13 mm	1,5-13 mm
Poids	1,1 - 1,4 kg	1,3 - 1,6 kg	1,4 kg
Prix en €	hors TVA		
	TVA incl.		

Saviez-vous que le DDF484 et le DHP486 sont également disponibles dans les versions économiques DDF484Z / DDF484T1J et DHP486Z / DHP486T1J? Voir pp. 68 - 69 pour plus d'informations!

	PRIX PROMO FINI = FINI DDF484RTE	PRIX PROMO DDF484RTJ	PRIX PROMO DDF489RTJ	DDF486RTJ	DHP487RAJ	DHP485RFJ	PRIX PROMO DHP484RTJ	PRIX PROMO DHP489RTJ	PRIX PROMO DHP486RT3J
Tension	18 V	18 V	18 V	18 V	18 V	18 V	18 V	18 V	18 V
Accus fournis	2 x BL1850B	2 x BL1850B	2 x BL1850B	2 x BL1850B	2 x BL1820	2 x BL1830B	2 x BL1850B	2 x BL1850B	3 x BL1850B
Fonction percussion	-	-	-	-	✓	✓	✓	✓	✓
Couple franc	54 Nm	54 Nm	73 Nm	130 Nm	40 Nm	50 Nm	54 Nm	73 Nm	130 Nm
Emmanchement	1,5-13 mm	1,5-13 mm	1,5-13 mm	1,5-13 mm	1,5 - 13 mm	1,5-13 mm	1,5-13 mm	1,5-13 mm	1,5-13 mm
Poids	1,6 - 2,2 kg	1,6 - 2,2 kg	1,8 - 2,5 kg	2,3 - 2,7 kg	1,3 - 1,6 kg	1,4 - 1,7 kg	1,6 - 2,2 kg	1,8 - 2,5 kg	2,3 - 2,7 kg
Prix en €	hors TVA								
	TVA incl.								

PERCEUSES D'ANGLE SUR ACCU



	DDA350ZJ	DDA351RTJ	DDA450RTE	DDA460ZK
Tension	18 V	18 V	18 V	2 x 18 V
Accus fournis	-	2 x BL1850B	2 x BL1850B	-
Régime	0-1800 tr/min	0-1800 tr/min	0-450 tr/min 0-1400 tr/min	0-350 tr/min 0-1400 tr/min
Moteur BL	-	-	✓	✓
XPT	-	-	✓	✓
Couple franc	13,7 Nm	13,7 Nm	26/70 Nm	70/136 Nm
Mandrin	1,5-10 mm	1,5-10 mm	1,5-13 mm	1,5-13 mm
Poids	1,8 kg	1,8 kg	3,2 kg	5,7 kg
Prix en €	hors TVA			
	TVA incl.			

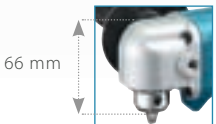

BURINEUR-DÉCAPEUR SDS PLUS SUR ACCU



DHR180RTJ



		DHR180ZJ	DHR180RTJ
Tension		18 V	18 V
Accus fournis		0	2 x BL1850B
Énergie de frappe		3,1 J	3,1 J
Cadence de chocs		0 - 3200/min	0 - 3200/min
Vibration triaxiale (ah)		4,5 m/s <sup>2</sup>	4,5 m/s <sup>2</sup>
Poids		3,3 kg	3,3 kg
Prix en €	hors TVA		
	TVA incl.		

MARTEAUX PERFORATEURS SDS-PLUS SUR ACCU



DHR171RTJ



**PROMO**

DHR243RTJ  
Troisième accu  
5 Ah BL1850B  
gratuit



DHR202RTJ



DHR182RTWJ



DHR243RTJ



DHR183RTWJ

DHR182RTWJ  
DHR243RTJW  
DHR183RTWJ  
incl. ASPIRATION



**PROMO**

	DHR171RTJ	DHR183RTWJ	DHR202RTJ	DHR182RTJ	DHR182RTWJ	DHR243RTJ	DHR243RTJW
Tension	18 V	18 V	18 V	18 V	18 V	18 V	18 V
Accus fournis	2 x BL1850B	2 x BL1850B	2 x BL1850B	2 x BL1850B	2 x BL1850B	2 x BL1850B	2 x BL1850B
Énergie de frappe	1,2 J	1,7 J	2 J	1,7 J	1,7 J	2 J	2 J
Ø Ø béton	16 mm	16 mm	20 mm	18 mm	18 mm	24 mm	24 mm
Moteur BL	✓	✓	-	✓	✓	✓	✓
AVT	-	✓	-	✓	✓	-	-
AWS	-	-	-	✓ unité Bluetooth excl.	✓ unité Bluetooth excl.	-	-
Système d'aspiration	-	DX16	-	-	DX05	-	DX07
Poids	2,1 kg	2,1 - 2,8 kg	3,5 kg	2,4 kg	3,3 kg	3,2 kg	4,7 kg
Prix en €	hors TVA						
	TVA incl.						

Saviez-vous que le DHR243 existe également en version économique DHR243Z et DHR243T1J ? Voir pp. 68 - 69 pour plus d'informations !

# Technologie

## AFT

### Active feedback sensing technology

Cette technologie éteint immédiatement le moteur en cas de blocage soudain de la machine. Pour ce faire, certaines machines utilisent un accéléromètre qui détecte le mouvement de pivotement de la machine. Bref, le travail est plus sûr !

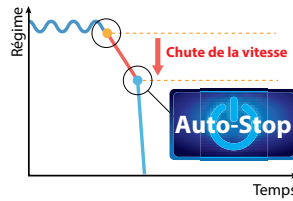

## AVT

### Anti-vibration technology

La technologie AVT réduit fortement les vibrations de la machine grâce à un système de contrepoids. Cela augmente considérablement le confort de l'utilisateur.

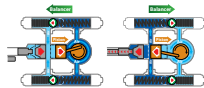

## AWS

Auto-start Wireless System

### Auto-start wireless system

Une communication sans fil via Bluetooth® permet le démarrage automatique de l'aspirateur quand un outil sur accus est activé.



PERFO-BURINEUR SDS-PLUS SUR ACCU



DHR283G2JU



DHR264PT2J

## AWS

## AVT

## AFT

DHR283ZJU  
ASPIRATION  
include



Tous les modèles  
INCLUENT un mandrin  
automatique  
supplémentaire



	DHR264PT2J	DHR283ZJU	DHR283ZJU	DHR283G2JU
Tension	2 x 18V	2 x 18V	2 x 18V	2 x 18V
Accus fournis	2 x BL1850B	0	0	2 x BL1860B
Moteur BL	-	✓	✓	✓
Énergie de frappe	2,5 J	2,8 J	2,8 J	2,8 J
Ø béton	26 mm	28 mm	28 mm	28 mm
AWS	-	✓	✓	✓
AVT	-	✓	✓	✓
AFT	-	✓	✓	✓
Système d'aspiration	-	-	DX09	-
Poids	4,2 kg	4 kg	5,5 kg	4 kg
Prix en €	hors TVA			
	TVA incl.			



JEUX DE DOUILLES IMPACT BLACK



E-16564



E-16586



E-16601



E-16639



E-16645

Article	Emmanchement	Diamètres (mm)	Longueur (mm)	Prix hors TVA	Prix TVA incl.
E-16601	1/2"	8, 10, 12, 13, 14, 17, 19, 21	38		
E-16564	1/2"	8, 10, 13, 16, 17, 18, 19, 21, 24	38		
E-16586	1/2"	10, 11, 12, 13, 14, 16, 17, 19, 21, 22, 24, 27, 30, 32	81,5		
E-16645	1/2"	8, 10, 12, 13, 14, 15, 17, 18	38		
E-16639	3/8"	8, 10, 12, 13, 14, 15, 17, 18	38		

Douilles-embout de vissage - pour fixer des vis à couple élevé à l'aide d'une boulonneuse !

Article	Emmanchement	Taille de l'embout	Longueur (mm)	Prix hors TVA	Prix TVA incl.
E-19794	1/2"	T30	78		
E-19803	1/2"	T35	78		
E-19819	1/2"	T40	78		
E-19825	1/2"	T45	78		
E-19831	1/2"	T50	78		
E-19847	1/2"	T55	78		
E-19853	1/2"	T60	78		



E-19803

PERFO-BURINEUR SDS-MAX SUR ACCU



DHR400ZKU1  
Aspiration 199142-6 incluse

	DHR400ZKUN	DHR400ZKU1	DHR400G2UN
Tension	2 x 18V	2 x 18V	2 x 18V
Accus fournis	-	-	2 x BL1860B
Énergie de frappe	8 J	8 J	8 J
Ø béton	40 mm	40 mm	40 mm
Niveau de vibration perçage	5,0 m/s <sup>2</sup>	5,0 m/s <sup>2</sup>	5,0 m/s <sup>2</sup>
AWS	✓	✓	✓
AFT	✓	-	✓
Poids	8,1 kg	8,1 kg	8,1 kg
Prix en €	hors TVA		
	TVA incl.		

PISTOLETS À AIR CHAUD SUR ACCU



DHG180RT1J

DHG181RT1J

- Changement rapide de la buse
- Interrupteur sécurisé, peut être verrouillé en position marche et arrêt
- Plusieurs buses comprises

	DHG180RT1J	DHG181RT1J
Tension	18 V	18 V
Accus fournis	1 x BL1850B	1 x BL1850B
Température de l'air	550 °C	6 positions, max 550 °C
Débit	200 l/min	120 l/min, 200 l/min
Poids	1 - 1,3 kg	1 - 1,4 kg
Prix en €	hors TVA	
	TVA incl.	

BOULONNEUSES SUR ACCU



**Auto-stop :**  
la machine s'arrête  
automatiquement dès que  
le boulon ou l'écrou  
a été suffisamment desserré

Saviez-vous que le DTW300 est  
disponible dans les versions écono-  
miques DTW300Z et DTW300T1J?  
Voir pp. 68 - 69 pour plus d'infor-  
mations !



DTW1001RTJ



DTW190RTJ



DTW300RTJ



DTW700RTJ



DTW181RTJ

	DTW181RTJ	DTW190RTJ	DTW300RTJ	DTW700RTJ	DTW1001RTJ	DTW1002RTJ
Tension	18V	18V	18V	18V	18V	18V
Accus fournis	2 x BL1850B	2 x BL1850B	2 x BL1850B	2 x BL1850B	2 x BL1850B	2 x BL1850B
Moteur BL	✓	-	✓	✓	✓	✓
XPT	✓	-	✓	✓	-	-
Régime	0-2400 tr/min	0-2400 tr/min	0-3200 tr/min	0-2200 tr/min	0-1800 tr/min	0 - 1800 t.p.m.
Couple max.	180 Nm	190 Nm	330 Nm	700 Nm	1250 Nm	1200 Nm
Emmanchement de douilles	1/2" carré	1/2" carré	1/2" carré	1/2" carré	3/4" carré	1/2" carré
Fonction auto-stop	✓	-	✓	✓	-	-
Poids	1,2 kg	1,4 kg	1,8 kg	2,6 kg	3,4 kg	3,3 kg
Prix en €	hors TVA					
	TVA incl.					

CLÉ À CLIQUET SUR ACCU



Fourni avec  
emmanchement  
1/4" & 3/8"

Montée sans embout, la  
machine peut  
servir à visser des écrous de  
13 mm sur une tige fileté  
M8.



DWR180ZJ

	DWR180ZJ	DWR180RA1J
Tension	18V	18V
Accus fournis	0	1 x BL1820B
Vitesse à vide	0-800 tr/min	0-800 t.p.m.
Couple max.	47,5 Nm	47,5 Nm
Poids	1,2 kg	1,2 kg
Prix en €	hors TVA	
	TVA incl.	

BOULONNEUSE SUR ACCU



- Pour le serrage des boulons à haute résistance au cisaillement par torsion (de type HTB/SHTB)
- Les boulons à haute résistance au cisaillement par torsion sont essentiellement utilisés dans le cadre de structures industrielles en acier.

	DWT310ZK
Tension	2x18V
Accus fournis	-
Vitesse à vide	14 min <sup>-1</sup>
Couple max.	804 Nm
Compatibilité HTB	M16, M20, M22
Compatibilité SHTB	M16, M20
Poids	6,5 - 7,1 kg
Prix en €	hors TVA
	TVA incl.



# Impact PREMIER

## ACCESSOIRES

# IMPACT PREMIER

Plus durable grâce à la double torsion !



**E-13568**  
Jeu d'embouts de vissage 5 pièces



S'adapte parfaitement à la vis.

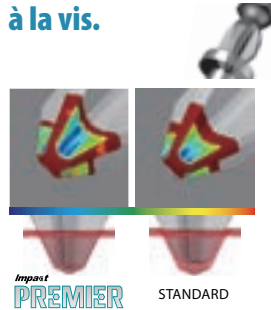

**E-03567**  
Jeu d'embouts de vissage 11 pièces



Utilisation d'un acier de haute qualité. Supporte un couple élevé.

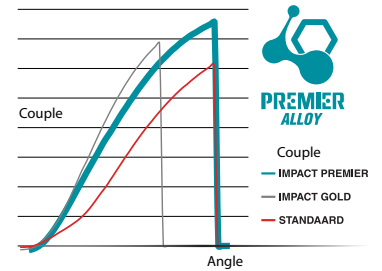

**E-13552**  
Jeu d'embouts de vissage 31 pièces



Hors TVA/ TVA incl.

Hors TVA/ incl.

- E-03121 Embout de vissage IMPACT PREMIER PH1-25 mm, 2 pc.
- E-03137 Embout de vissage IMPACT PREMIER PH2-25 mm, 2 pc.
- E-03143 Embout de vissage IMPACT PREMIER PH2(slim)-25 mm, 2 pc.
- E-03159 Embout de vissage IMPACT PREMIER PH3-25 mm, 2 pc.
- E-03165 Embout de vissage IMPACT PREMIER PZ1-25 mm, 2 pc.
- E-03171 Embout de vissage IMPACT PREMIER PZ2-25 mm, 2 pc.
- E-03187 Embout de vissage IMPACT PREMIER PZ3-25 mm, 2 pc.
- E-03193 Embout de vissage IMPACT PREMIER T10-25 mm, 2 pc.
- E-03202 Embout de vissage IMPACT PREMIER T15-25 mm, 2 pc.
- E-03218 Embout de vissage IMPACT PREMIER T20-25 mm, 2 pc.
- E-03224 Embout de vissage IMPACT PREMIER T25-25 mm, 2 pc.
- E-03230 Embout de vissage IMPACT PREMIER T30-25 mm, 2 pc.
- E-20242 Embout de vissage IMPACT PREMIER T40-25 mm, 2 pc.
- E-03246 Embout de vissage IMPACT PREMIER PH2-25 mm, 15 pc. Flip top
- E-03252 Embout de vissage IMPACT PREMIER PZ2-25 mm, 15 pc. Flip top
- E-03268 Embout de vissage IMPACT PREMIER PH1-50 mm, 2 pc.
- E-03274 Embout de vissage IMPACT PREMIER PH2-50 mm, 2 pc.
- E-03280 Embout de vissage IMPACT PREMIER PH3-50 mm, 2 pc.
- E-03296 Embout de vissage IMPACT PREMIER PZ1-50 mm, 2 pc.
- E-03305 Embout de vissage IMPACT PREMIER PZ2-50 mm, 2 pc.
- E-03311 Embout de vissage IMPACT PREMIER PZ3-50 mm, 2 pc.
- E-03327 Embout de vissage IMPACT PREMIER T10-50 mm, 2 pc.
- E-03333 Embout de vissage IMPACT PREMIER T15-50 mm, 2 pc.
- E-03349 Embout de vissage IMPACT PREMIER T20-50 mm, 2 pc.
- E-03355 Embout de vissage IMPACT PREMIER T25-50 mm, 2 pc.
- E-03361 Embout de vissage IMPACT PREMIER T30-50 mm, 2 pc.
- E-12027 Embout de vissage IMPACT PREMIER T40-50 mm, 2 pc.
- E-03377 Embout de vissage IMPACT PREMIER PH2-50 mm, 10 pc. Flip top
- E-03383 Embout de vissage IMPACT PREMIER PZ2-50 mm, 10 pc. Flip top



- E-06286 Embout double IMPACT PREMIER PH2-65 mm, 2 pc.
- E-06292 Embout double IMPACT PREMIER PZ2-65 mm, 2 pc.



- E-20258 Porte-embout de torsion IMPACT PREMIER 68 mm (magnétique)
- E-20264 Porte-embout de torsion IMPACT PREMIER 150 mm (magnétique)



- E-20270 Porte-embout ULTRA MAG IMPACT PREMIER TORSION (magnétique)



- E-03420 Adaptateur inclinable 1/4" IMPACT PREMIER pour capuchons de puissance 3/8" - 50 mm
- E-03436 Adaptateur inclinable 1/4" IMPACT PREMIER pour capuchons de puissance 1/2" - 50 mm



- E-03442 Aimant IMPACT PREMIER Mag Boost pour embouts de vissage



- E-03458 Clé à douille à torsion IMPACT PREMIER H6-65 mm
- E-03464 Clé à douille de torsion IMPACT PREMIER H8-65 mm
- E-03470 Clé à douille à torsion IMPACT PREMIER H10-65 mm
- E-03486 Clé à douille à torsion IMPACT PREMIER H13-65 mm



- E-03492 Capuchon de puissance IMPACT PREMIER H13-80 mm
- E-03501 Capuchon de puissance IMPACT PREMIER H15-80 mm
- E-03517 Capuchon de puissance IMPACT PREMIER H17-80 mm
- E-03523 Capuchon de puissance IMPACT PREMIER H19-80 mm
- E-03539 Capuchon de puissance IMPACT PREMIER H21-80 mm



- E-22888 Clé à douille IMPACT PREMIER 8 x 50 mm (non magnétique)
- E-22894 Clé à douille IMPACT PREMIER 10 x 50 mm (non magnétique)



- E-03573 Jeu d'embouts de vissage IMPACT PREMIER (11 pcs)





VISSEUSE D'ANGLE À CHOCS SUR ACCU



**DTL061RTJ**

Tension	18 V
Accus fournis	2 x BL1850B
Régime	0-2000 tr/min
Poids	1,8 kg
Prix en €	hors TVA
	TVA incl.

VISSEUSES À CHOCS SUR ACCU



Mode d'assistance : pour le démarrage progressif lors du vissage.

Mode T : pour des vis autoforeuses.



DTD157ZJ



DTD153RTJ



DTD172RTJ

Saviez-vous que le DTD153 est disponible en versions économiques DTD153Z et DTD157ZJ ? Voir pp. 68 - 69 pour plus d'informations !

	DTD156RTJ	DTD153RTJ	DTD157ZJ	DTD154RTJ	DTD172RTJ
Tension	18 V	18 V	18 V	18 V	18 V
Accus fournis	2 x BL1850B	2 x BL1850B	-	2 x BL1850B	2 x BL1850B
Moteur BL	-	✓	✓	✓	✓
Régime	0-2500 tr/min	0-3400 tr/min	0-3000 tr/min	0-3600 tr/min	0-3600 tr/min
Couple max.	155 Nm	170 Nm	140 Nm	175 Nm	180 Nm
Emmanchement d'embout	1/4" hex.	1/4" hex.	1/4" hex.	1/4" hex.	1/4" hex.
Niveaux de force de percussion	-	-	2	3	4
Mode T	-	-	-	✓	✓
Mode d'assistance	-	-	✓	-	✓
Poids	1,3 kg	1,5 kg	1,2 kg	1,5 kg	1,5 kg
Prix en €	hors TVA				
	TVA incl.				

VISSEUSE-PERCEUSE HYBRIDE SUR ACCU



4 modes : percussion, perçage, vissage, vissage à chocs

DTP141RTJ

	DTP141ZJ	DTP141RTJ
Tension	18 V	18 V
Accus fournis	-	2 x BL1850B
Régime	0-2700 tr/min	0-2700 tr/min
Poids	1,8 kg	1,8 kg
Prix en €	hors TVA	
	TVA incl.	

VISSEUSE À CHOCS HYDRAULIQUE SUR ACCU



DTS141ZJ

Extrêmement silencieux grâce à l'unique système d'impulsion hydraulique

	DTS141ZJ
Tension	18 V
Accus fournis	-
Régime	0-3200 tr/min
Couple max.	40 Nm
Emmanchement d'embout	1/4" hex
Mode T	✓
Poids	1,5 kg
Prix en €	hors TVA
	TVA incl.

CLOUEUR SUR ACCU  
23 Ga



DPT353RTJ

Tension	18 V
Accus fournis	2 x BL1850B
Section du clou	0,6 mm
Longueur du clou	15-35 mm
Poids	2 kg
Prix en €	hors TVA
	TVA incl.

AGRAFEUSES SUR ACCU



DST221RTJ

DST221 :  
Magasin en aluminium

DST112RTJ DST221RTJ

Tension	18 V	18 V
Accus fournis	2 x BL1850B	2 x BL1850B
Largeur d'agrafe	10 mm	10,5 mm
Longueur d'agrafe	7-10 mm	10-22 mm
Poids	1,5 kg	2,1 kg
Prix en €	hors TVA	
	TVA incl.	

CLOUEURS À MINIBRADS SUR ACCU  
18 Ga



DFN350RTJ



DBN500RTJ

DFN350RTJ DBN500RTJ

Tension	18 V	18 V
Accus fournis	2 x BL1850B	2 x BL1850B
Section du clou	1,2 mm	1,2 mm
XPT	✓	-
Longueur du clou	15-35 mm	15-50 mm
Poids	2,1 kg	3,2 kg
Prix en €	hors TVA	
	TVA incl.	

Pour le bois tendre

CLOUEUR À BRADS SUR ACCU  
16 Ga



Pour le bois  
tendre

DBN600RTJ

Tension	18 V
Accus fournis	2 x BL1850B
Section du clou	1,6 mm
Longueur du clou	25-64 mm
Poids	3,4 kg
Prix en €	hors TVA
	TVA incl.

LAMELLEUSE SUR ACCU

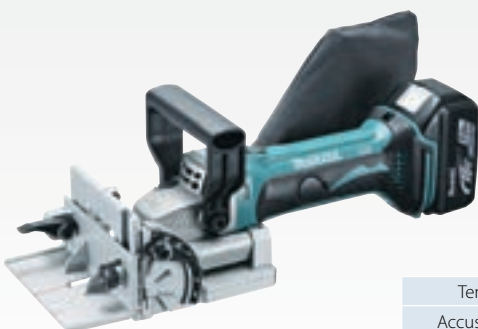

DPJ180RTJ

Tension	18 V
Accus fournis	2 x BL1850B
Régime	6500 tr/min
Poids	3,2 kg
Prix en €	hors TVA
	TVA incl.

RABOT SUR ACCU



DKP181RTJU



DKP181RTJU

Tension	18 V
Accus fournis	2 x BL1850B
Régime	12000 tr/min
Largeur max.	82 mm
Prise de passe max.	3 mm
Profondeur de feuilure	25 mm
AWS	✓
Poids	3,3 kg
Prix en €	hors TVA
	TVA incl.

SCIES RÉCIPROS SUR ACCU



DJR360PT2

DJR187RTE

DJR188RTJ

DJR189ZJ

**DJR189**

- Peut être utilisé à une main
- Particulièrement adapté pour le sciage dans les espaces étroits et en hauteur
- Extrêmement léger mais très puissant
- Faibles vibrations (système anti-vibrations avec contrepois mobile)

	DJR189ZJ	DJR183RTJ	DJR186RTE	DJR187RTE	DJR188RTJ	DJR360PT2
Tension	18V	18V	18V	18V	18V	2 x 18V
Accus fournis	-	2 x BL1850B	2 x BL1850B	2 x BL1850B	2 x BL1850B	2 x BL1850B
Chargeur fourni	-	DC18RC	DC18RC	DC18RC	DC18RC	DC18RD
Moteur BL	✓	-	-	✓	✓	✓
Régime	0-3100 /min	0-3300 /min	0-2800/min	0-3000/min	0-3000/min	0-3000/min
Longueur de course	22 mm	13 mm	32 mm	32 mm	20 mm	32 mm
Cap. de coupe - bois	255 mm	50 mm	255 mm	255 mm	255 mm	255 mm
Poids	2,2 - 2,5 kg	1,6 kg	3,5 kg	3,4 kg	2,9 kg	4,6 kg
Prix en €	hors TVA					
	TVA incl.					

SCIES SAUTEUSES SUR ACCU



DJV181RTJ

DJV184RTJ

DJV185RTJ

DJV182RTJ

Saviez-vous que les DJV181 et DJV182 sont disponibles en modèles économiques DJV181Z / DJV181TJ et DJV182Z / DJV182TJ? Voir pp. 68 - 69 pour plus d'informations !

	DJV184RTJ	DJV185RTJ	DJV181RTJ	DJV182RTJ
Tension	18V	18V	18V	18V
Accus fournis	2 x BL1850B	2 x BL1850B	2 x BL1850B	2 x BL1850B
Moteur BL	✓	✓	✓	✓
Cadence de coupe	0 - 3000min <sup>-1</sup>	800 - 3 000 min <sup>-1</sup>	800 - 3 500 min <sup>-1</sup>	800 - 3 500 min <sup>-1</sup>
Cap. de coupe - bois	135 mm	135 mm	135 mm	135 mm
Longueur de course	23 mm	23 mm	26 mm	26 mm
Poids	2,1 - 2,4 kg	2,0 - 2,3 kg	2,3 - 2,6 kg	2,4 - 2,7 kg
Prix en €	hors TVA			
	TVA incl.			



SCIES CIRCULAIRES  
PLONGEANTES  
SUR ACCU 165 mm

18V → 18V → 36V



Rail de guidage  
194368-5 avec PT2J1



DSP600PT2J1

DSP601ZJU DSP600PT2J DSP600PT2J1

	DSP601ZJU	DSP600PT2J	DSP600PT2J1
Tension	2 x 18V	2 x 18V	2 x 18V
Accus fournis	0	2 x BL1850B	2 x BL1850B
Profondeur de coupe	56 mm	56 mm	56 mm
Diamètre de l'alésage	20 mm	20 mm	20 mm
AWS	✓	-	-
Nombre de MAKPACS	1	2	2
Poids	4,4 kg	4,4 kg	4,4 kg
Prix en €	hors TVA		
	TVA incl.		

SCIES CIRCULAIRES À  
MÉTAUX SUR ACCU



18V  
LITHIUM-ION



DCS552RTJ

DCS553RTJ

DCS552RTJ DCS553RTJ

	DCS552RTJ	DCS553RTJ
Tension	18V	18V
Accus fournis	2 x BL1850B	2 x BL1850B
Moteur BL	-	✓
Ø lame de scie	136 mm	150 mm
Profondeur de coupe (90°)	50,5 mm	57,5 mm
Poids	2,4 kg	3 kg
Prix en €	hors TVA	
	TVA incl.	

SCIES CIRCULAIRES SUR ACCU



18V → 18V → 36V

18V  
LITHIUM-ION



DHS680RTJ

Promo DHS680RTJ :  
3e BL1850B gratuit



DHS782PT2J



DHS660RTJ



DHS900PT2

Saviez-vous que le DHS680 est disponible dans les versions économiques DHS680Z et DHS680T1J ? Voir pp. 68 - 69 pour plus d'informations !

PROMO

DSS501RTJ DHS680RTJ DHS660RTJ DHS661RTJU DHS630RTJ DHS710PT2J DHS782PT2J DHS783T2JU DHS900PT2

	DSS501RTJ	DHS680RTJ	DHS660RTJ	DHS661RTJU	DHS630RTJ	DHS710PT2J	DHS782PT2J	DHS783T2JU	DHS900PT2
Tension	18V	18V	18V	18V	18V	2 x 18V	2 x 18V	2 x 18V	2 x 18V
Accus fournis	2 x BL1850B	2 x BL1850B	2 x BL1850B	2 x BL1850B	2 x BL1850B	2 x BL1850B	2 x BL1850B	2 x BL1850B	2 x BL1850B
Moteur BL	✓	✓	✓	✓	-	-	✓	✓	✓
Profondeur de coupe (90°)	51 mm	57 mm	57 mm	57 mm	66 mm	68,5 mm	62,5 mm	62,5 mm	85 mm
Ø lame de scie	136 mm	165 mm	165 mm	165 mm	165 mm	190 mm	190 mm	190 mm	235 mm
AWS	-	-	-	✓	-	-	-	✓	✓
Poids	2,7 kg	3,3 kg	3,4 kg	3,4 kg	3,5 kg	4,7 kg	4,5 kg	4,5 kg	5,3 kg
Prix en €	hors TVA								
	TVA incl.								

DHS782, DHS783 et DHS900  
montage direct sur rail  
de guidage

✓  
unité Bluetooth  
excl.

SCIE À ONGLETS RADIALE SUR ACCU



DLS600RTE

Tension	18 V
Accus fournis	2 x BL1850B
Ø lame de scie	165 mm
Capacité de coupe max. à 90°	46 x 92 mm
Poids	6,6 kg
Prix en €	hors TVA
	TVA incl.



# EFFICUT

Une coupe plus fine, plus rapide et plus efficace



Scannez-moi pour plus d'infos !



**Plus de coupes par charge de batterie**



**Coupe rapide**



**Durée de vie plus longue**



**Coupe nette**



SCIES À ONGLETS RADIALES TÉLESCOPIQUES SUR ACCU



## DXT

Deep and Exact Cutting Technology

La construction brevetée à triple engrenage et l'encoche derrière la flasque permettent d'utiliser une plus grande partie de la lame. En conséquence, même les plinthes hautes peuvent être raccourcies verticalement ou en biais.



DLS714N



DLS211



DLS714NPT2    DLS111ZU    DLS211ZU

Tension	2 x 18 V	2 x 18 V	2 x 18 V
Accus fournis	2 x BL1850B	0	promo : B-67315
Ø lame de scie	190 mm	260 mm	305 mm
Profondeur de coupe (90°)	52 mm	91 mm	107 mm
Largeur de coupe (90°)	300 mm	310 mm	363 mm
DXT	-	✓	✓
AWS	-	✓	✓
Poids	13,0 kg	27,3 kg	30,7 kg
Prix en €	hors TVA		
	TVA incl.		

MALAXEUR SUR ACCU



Idéal pour le mélange de liquides, de peintures et de colles légères.



PROTECTION ACCU INCLUSE

2 VITESSES MÉCANIQUES

DUT130RTE

Tension	18 V
Accus fournis	2 x BL1850B
Diamètre de la lame	165 mm
Raccordement	M12-M14
Régime	0-350 / 0-1300 tr/min
Poids	2,5 kg
Prix en €	hors TVA
	TVA incl.

PONCEUSE À BRAS SUR ACCU 225 MM



Accessoires

Plateau de support

Type	Réf.	Prix hors TVA	Prix TVA incl.
Doux	199939-3		
Moyen	199940-8		
Dur	199938-5		

Disques abrasifs 225 mm (25 pcs)

Grain	Réf.	Prix hors TVA	Prix TVA incl.
P40	B-68389		
P80	B-68395		
P120	B-68404		
P180	B-68410		
P220	E-02381		
P320	B-68426		



**Tube télescopique**  
La longueur totale de la machine peut être adaptée entre 1100 et 1520 mm.



**Rallonge**  
La rallonge en option avec poignée (199937-7) permet de travailler confortablement en hauteur plus longtemps.



DSL801ZU

DSL800ZU



Le côté droit du capot de protection du DSL800 permet de le déplacer le long d'un mur ou d'un plafond.



Le capot de protection du DSL801 rond permet un dépoussiérage plus pratique.

DSL800ZU DSL801ZU

Tension	18 V	18 V
Accus fournis	0	0
AWS	✓	✓
Vitesse à vide	1000-1800 tr/min	1000-1800 t.p.m.
Diamètre disque abrasif	225 mm	225 mm
Longueur	1100 -1520 mm	1100 -1520 mm
Poids	4,8 kg	4,8 kg
Prix en €	hors TVA	
	TVA incl.	

DÉCOUPEUSE ROTATIVE SUR ACCU



DCO181Z

Tension	18 V
Accus fournis	0
Régime	0 - 32000 tr/min
AWS	✓ unité Bluetooth excl.
Moteur BL	✓
Poids	1,4 kg
Prix en €	hors TVA
	TVA incl.

SCIE À PLAQUE DE PLÂTRE SUR ACCU



DSD180ZJ

Tension	18 V
Accus fournis	0
Longueur de course	6 mm
Poids	1,7 kg
Prix en €	hors TVA
	TVA incl.



VISSEUSES À RUBAN SUR ACCU



## DFR453/DFR551

• Comparés aux DFR452 et DFR551, les DFR453ZJ et DFR552ZJ ont une vitesse inférieure et un couple plus élevé, ce qui est parfait pour le vissage dans des matériaux qui offrent davantage de résistance, tels que le bois. Les DFR452/DFR551 sont parfaitement adaptés au vissage sur des goujons métalliques ou dans des matériaux plus souples.



**Technologie « Push Drive » :** le moteur démarre automatiquement lorsque le bec de la machine est poussé contre le sol.



	DFR550ZJ	DFR750Z	DFR453ZJ	DFR552ZJ	DFR452ZJ	DFR452RTJ	DFR551ZJ	DFR551RTJ
Tension	18 V	18 V	18 V	18 V	18 V	18 V	18 V	18 V
Accus fournis	0	0	0	0	0	2 x BL1850B	0	2 x BL1850B
Régime	4000 tr/min	4000 tr/min	4500 tr/min	4500 tr/min	6000 tr/min	6000 tr/min	6000 tr/min	6000 tr/min
Moteur BL	-	-	✓	✓	✓	✓	✓	✓
Ø Vis placoplâtre	4 mm	4,0 mm	3,5-4,2 mm	3,5-4,2 mm	3,5-4,2 mm	3,5-4,2 mm	3,5-4,2 mm	3,5-4,2 mm
Longueur de vis	25-55 mm	45-75 mm	20-41 mm	20-55 mm	20-41 mm	20-41 mm	25-55 mm	25-55 mm
Mode d'entraînement par poussée	-	-	✓	✓	✓	✓	✓	✓
Poids	2,1 kg	2,1 kg	2,2 kg	2,2 kg	2,2 kg	2,2 kg	2,2 kg	2,2 kg
Prix en €	hors TVA							
	TVA incl.							

VIS EN BANDE



	F-30913	F-30926	F-31153	F-31166	F-30939	F-30942	F-30955	F-31179	F-31182	F-31140
Utilisation	Vis à placoplâtre en bande (filetage fin) à utiliser sur des goujons métalliques						Vis à placoplâtre en bande (filetage grossier) à utiliser sur le bois			
Épaisseur (mm)	3,9	3,9	3,9	3,9	3,9	3,9	3,9	3,9	3,9	3,9
Longueur (mm)	25	30	35	41	45	55	30	35	41	55
Taille de l'embout	PH2	PH2	PH2	PH2	PH2	PH2	PH2	PH2	PH2	PH2
Finition	phosphaté	phosphaté	phosphaté	phosphaté	phosphaté	phosphaté	phosphaté	phosphaté	phosphaté	phosphaté
Vis par boîte	1000	1000	1000	1000	1000	1000	1000	1000	1000	1000
Prix en €	hors TVA									
	TVA incl.									

VISSEUSES SUR ACCU

**Mode d'entraînement par poussée (« Push drive »)**



En mode d'entraînement par poussée, le moteur et le porte-embout de vissage tournent automatiquement lorsque vous appliquez une pression.



	DFS250RTJ	DFS452RAJ	DFS452FJX2
Tension	18 V	18 V	18 V
Accus fournis	2 x BL1850B	2 x BL1820B	2 x BL1830B
Régime	0-2500 t.p.m.	0-4000 tr/min	0-4000 tr/min
Adaptateur de ruban à vis incl.	-	-	✓
Longueur de vis	-	-	25-55 mm
Mode d'entraînement par poussée	-	✓	✓
Poids	1,5 kg	1,5 kg	1,5 kg
Prix en €	hors TVA		
	TVA incl.		



Interrupteur marche/arrêt et bouton de verrouillage distincts



NOUVEAU

DRT52Z

Tension	18 V
Accus fournis	-
Profondeur de plongée max.	35 mm
Vitesse à vide	30000min <sup>-1</sup>
Ø de la pince - portée	6 - 8 mm
Ø de la pince - fournie	6 mm
Poids	1,3 - 1,6 kg
Prix en €	hors TVA
	TVA incl.

## DRT52Z

- Modèle économique dont les performances rivalisent avec celles d'un modèle filaire
- Moteur BL efficace
- Avec interrupteur marche/arrêt et bouton séparé pour activer ou désactiver le mode veille avec indicateur LED, ce qui empêche tout démarrage accidentel
- Fourni avec un guide de découpe, un guide parallèle/circulaire et une bague de copie.



DRT50ZJX3

DRT50RTJX3

Tension	18 V	18 V
Accus fournis	0	2 x BL1850B
Profondeur de plongée max.	35 mm	35 mm
Vitesse à vide	10000-30000 tr/min	10 000-30 000 t.p.m.
Ø de la pince - portée	6 - 8 mm	6 - 8 mm
Ø de la pince - fournie	6 mm, 8 mm	6 mm, 8 mm
Poids	2,1 kg	2,1 kg
Prix en €	hors TVA	
	TVA incl.	

OUTIL MULTIFONCTIONS SUR ACCU



DTM51



DTM52



Emmanchement sans outils

- Compatible avec OIS et Starlock (pas avec Starlock Plus et Starlock Max).
- Inclus : set de 9 accessoires, 30 feuilles abrasives et 1 buse d'aspiration



accessoires incl.

- Compatible avec les accessoires Starlock, Starlock Plus et Starlock Max, idéal pour les applications lourdes.
- Grand angle d'oscillation de 1,8° gauche/droite.
- Des valeurs de vibration très faibles grâce à la technologie AVT.
- Petite circonférence de la poignée et faible poids.



Saviez-vous que le DTM51 est disponible en versions économiques DTM51Z et DTM51T1JX2 ? Voir pp. 68 - 69 pour plus d'informations

STARLOCK STARLOCKPLUS STARLOCKMAX

	DTM51RTJX2	DTM52RTJX1
Tension	18 V	18 V
Accus fournis	2 x BL1850B	2 x BL1850B
Moteur BL	-	✓
Fréquence d'oscillations	6000-20000/min	10000-20000/min
Angle d'oscillation	3,2°	3,6°
Emmanchement	OIS, Starlock	Starlock, Starlock Plus, Starlock Max
Poids	2 kg	1,7 kg
Prix en €	hors TVA	
	TVA incl.	

STARLOCK



STARLOCKPLUS



Accessoires Starlock Plus et Starlock Max pour le DTM52 uniquement.

STARLOCKMAX



Accessoires Starlock Plus et Starlock Max pour le DTM52 uniquement.

- ✓ Changement rapide des accessoires par un simple clic
- ✓ Lames de scie Starlock Plus : coupe en plongée rapide, profonde et polyvalente
- ✓ Lames de scie Starlock Max : même pour les applications les plus exigeantes et les plus lourdes

Scannez ce code pour un aperçu complet de la gamme





PONCEUSES VIBRANTES DE PAUME SUR ACCU



DBO480 : standard avec semelle triangulaire supplémentaire



		DBO480RTJ	DBO481RTJ	DBO482RTJ	DBO484ZJ
Tension		18V	18V	18V	18V
Accus fournis		2 x BL1850B	2 x BL1850B	2 x BL1850B	-
Dimensions du pied de ponçage		112 mm x 102 mm	112 mm x 102 mm	112 mm x 102 mm	112 mm x 102 mm
Confirmation papier		Pince/Velcro	Pince	Pince	Pince/Velcro
Matériau du pied de ponçage		Plastique	Plastique	Aluminium	Aluminium
Nombre d'oscillations		22 000/28 000 min <sup>-1</sup>	22 000/28 000 min <sup>-1</sup>	22 000/28 000 min <sup>-1</sup>	22 000/28 000 min <sup>-1</sup>
Course de ponçage		1,5 mm	1,5 mm	1,5 mm	1,5 mm
Compatible AWS		-	-	✓	✓
Poids		1,4-1,8 kg	1,4-1,8 kg	1,4-1,8 kg	1,4-1,8 kg
Prix en €	hors TVA				
	TVA incl.				

PONCEUSES VIBRANTES SUR ACCU



DBO382ZJ

		DBO380RTJ	DBO381ZJU	DBO382ZJ
Tension		18V	18V	18V
Accus fournis		2 x BL1850B	-	-
Dimensions du pied de ponçage		92 mm x 185 mm	92 mm x 185 mm	92 mm x 185 mm
Confirmation papier		Pince	Pince	Pince/velcro
Matériau du pied de ponçage		Aluminium	Aluminium	Aluminium
Nombre d'oscillations		8000/16000/24000min <sup>-1</sup>	8000/16000/24000min <sup>-1</sup>	8000/16000/24000min <sup>-1</sup>
Course de ponçage		2 mm	2 mm	2 mm
AWS		-	✓	-
Poids		1,9 - 2,2 kg	1,9 - 2,2 kg	1,9 - 2,2 kg
Prix en €	hors TVA			
	TVA incl.			

PONCEUSE-POLISSEUSE EXCENTRIQUE SUR ACCU



DPO500Z

Mode rotation libre et forcée

		DPO500Z	DPO600Z
Tension		18V	18V
Accus fournis		0	0
Fréquence d'oscillations		0 - 13600min <sup>-1</sup>	0 - 13600min <sup>-1</sup>
Plateau de ponçage		125 mm	150 mm
Course de ponçage		5,5 mm	5,5 mm
Poids		3,1 kg	3,1 kg
Prix en €	hors TVA		
	TVA incl.		

PONCEUSE À RUBAN SUR ACCU 9 MM



LED réglable et poignée latérale



Plage de travail de 90° avec position extrême de 160° pour le stockage.

Grand confort d'utilisation et équilibre parfait grâce au positionnement central du moteur



**DBS180RTJ**

Tension	18 V
Accus fournis	2 x BL1850B
Vitesse de la bande	600 - 1700 m/min
Bande abrasive	9 x 533 mm
Poids	1,8 - 2,1 kg
Prix en €	hors TVA
	TVA incl.

PONCEUSE EXCENTRIQUE SUR ACCU 125 MM



**DBO180RTJ**

Tension	18 V
Accus fournis	2 x BL1850B
Diamètre du pied de ponçage	125 mm
Nombre d'oscillations	14000 - 22000 mm <sup>3</sup>
Course de ponçage	2,8 mm
Poids	1,7 kg
Prix en €	hors TVA
	TVA incl.

PONCEUSE-POLISSEUSE SUR ACCU 75 MM



**Polissage**  
Tampon de support velcro pour les applications de polissage.



**Compact**  
Machine extrêmement compacte avec la poignée proche du disque pour un contrôle optimal.

DPV300RTJ

- Machine très compacte idéale pour le ponçage et le polissage de petites surfaces.
- Deux vitesses mécaniques et contrôle de vitesse en continu.
- Fourni avec un support velcro pour le polissage et un emmanchement Roloc™ pour les applications de ponçage.



**Ponçage**  
Emmanchement compatible Roloc™ pour le ponçage

● Accessoires

Plateau de support

Référence	Description
E-07412	Disque abrasif en oxyde d'aluminium 50 mm A60 (25 pcs.)
E-07428	Disque abrasif en oxyde d'aluminium 50 mm A80 (25 pcs.)
E-07434	Disque abrasif en oxyde d'aluminium 50 mm A120 (25 pcs.)
E-07440	Disque abrasif en zirconium 50 mm Z80 (25 pcs.)
E-07456	Disque abrasif en zirconium 50 mm Z80 (25 pcs.)
E-07462	Disque fibre en zirconium Grossier / Dur 50 mm (25 pcs.)
E-07478	Disque fibre en zirconium Moyen / Dur 50 mm (25 pcs.)
E-07484	Disque fibre en zirconium Fin / Dur 50 mm (25 pcs.)
E-07490	Disque fibre en zirconium Moyen / Doux 50 mm (25 pcs.)
E-07509	Disque fibre en zirconium Fin / Doux 50 mm (25 pcs.)
E-07515	Disque fibre en zirconium Très fin / Doux 50 mm (25 pcs.)

Prix hors TVA

Prix TVA incl.

**DPV300RTJ**

Accus fournis	2 x BL1850
Capacité polissage	80 mm
Capacité ponçage	50 mm
Régime polissage	0 - 2800min <sup>-1</sup>
Régime ponçage	0 - 9 500 min <sup>-1</sup>
Poids	1,3 kg
Prix en €	hors TVA
	TVA incl.

SCIE À RUBAN SUR ACCU



DPB180Z

Boîtier en aluminium



DPB183Z



DPB184Z

	DPB180Z	DPB184Z	DPB183Z
Tension	18 V	18 V	18 V
Accus fournis	-	-	-
Chargeur fourni	-	-	-
Vitesse de la courroie max.	162 m/min	192 m/min	192 m/min
Capacité de coupe tuyaux acier	120 x 120 mm	51 x 51 mm	66 x 66 mm
Moteur BL	-	✓	✓
Poids	6,8 kg	3,2 kg	3,8 kg
Prix en €	hors TVA		
	TVA incl.		

TRONÇONNEUSE À MÉTAUX SUR ACCU



DLW140PG2

Réglage de l'angle de guidage sans outil.

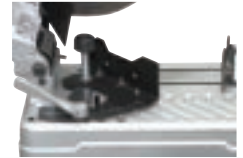

	DLW140Z	DLW140PG2
Tension	2 x 18 V	2 x 18 V
Accus fournis	0	2 x BL1860B
Vitesse à vide	3800 tr/min	3800 tr/min
Diamètre disque	355 mm	355 mm
Poids	16,9 kg	16,9 kg
Prix en €	hors TVA	
	TVA incl.	

RIVETUSES SUR ACCU



DRV150Z



Scannez ce code pour obtenir des infos techniques détaillées

	DRV150Z	DRV250Z
Accus/chargeur fournis	-	-
Force de traction	10 kN	20 kN
Compatible avec rivet Ø	2,4 / 3,2 / 4,0 / 4,8 mm	4,8 / 6,0 / 6,4 mm
Longueur de course	25 mm	30 mm
Poids	1,9 kg	2,1 kg
Prix en €	hors TVA	
	TVA incl.	



MEULEUSES SUR ACCU

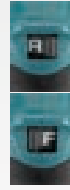

DMC300

- Meuleuse très compacte, idéale pour couper dans les endroits difficiles d'accès
- Bien équilibrée, elle peut être utilisée en toute sécurité d'une seule main
- Le sens de rotation est réversible
- Capot avec raccordement pour aspiration de la poussière fournie
- Pour couper l'acier, la céramique et les plastiques

DMC300RTJ



D-74815-5 D-77263 D-74837

Accessoires

Référence	Type	Prix hors TVA	Prix TVA incl.
D-74815-5	Disque à tronçonner pour acier inoxydable 76 mm (5 pièces)		
D-77263	Disque diamanté 76 x 1,4 x 10 mm		
D-74837	Disque à tronçonner en carbure 76 x 10 mm		

	DMC300ZJ	DMC300RTJ
Tension	18 V	18 V
Batteries fournies	-	2 x BL1850B
Chargeur	-	DC18RC
Ø disque	76 mm	76 mm
Vitesse à vide	20000min <sup>-1</sup>	20000min <sup>-1</sup>
Profondeur de coupe max.	avec capot : 13,5 mm sans capot : 16 mm	avec capot : 13,5 mm sans capot : 16 mm
Poids	1,2 - 1,7 kg	1,2 - 1,7 kg
Prix en €	hors TVA	
	TVA incl.	

TRONÇONNEUSE SUR ACCU



DCE090T2X1

Profondeur maximale de coupe 88 mm

Promo 25 disques à tronçonner en acier inoxydable gratuits



Accessoires

Référence	Type	Prix hors TVA	Prix TVA incl.
E-03006-25	Disque à tronçonner inox (25 pièces) 230 x 2,0 x 22,23 mm		
E-02967	Disque diamanté 230 mm x 2,4 x 22,23 mm		

Le disque diamanté segmenté E-02967 a été spécialement développé pour être utilisé avec une tronçonneuse sur accu. Les grains de diamant sont uniformément répartis et intégrés selon un motif spécial en forme de V. Par conséquent, le disque reste affûté en permanence et les performances de coupe sont optimales.



	DCE090ZX1
Tension	2 x 18 V
Batteries fournies	0
Chargeur	-
Ø disque	230 mm
Vitesse à vide	6600min <sup>-1</sup>
Profondeur de coupe max.	88 mm
Épaisseur max. du disque	3 mm
Poids	5,6 - 6,3 kg
Prix en €	hors TVA
	TVA incl.

SCIE AU DIAMANT SUR ACCU 125 MM



2 protège-poussière inclus, pour une utilisation sèche et humide

Idéal pour les finitions (pierre, béton, céramique)

Inclinable jusqu'à 45°

	DCC501RTJ
Tension	18 V
Vitesse à vide	8500min <sup>-1</sup>
AWS	✓ unité Bluetooth excl.
Diamètre de l'alséage	20 mm
Accus fournis	2 x BL1850B
Poids	2,7 kg
Prix en €	hors TVA
	TVA incl.

MEULEUSES SUR ACCU 125 MM

**ADT AFT** **BL MOTOR**

Saviez-vous que les DGA506 et DGA508 sont disponibles dans les versions économiques DGA506Z / DGA506T1J et DGA508Z / DGA508T1J ? Voir pp. 68 - 69 pour plus d'informations !

Promo DGA506T1J et DGA508T1J : 10 disques à tronçonner D-18770-10 gratuits, voir p. 69



Promo DGA506RTJ et DGA508RTJ : accu supplémentaire BL1850B gratuit

	DGA506RTJ	DGA508RTJ	DGA513RTJ	DGA514RTJU	DGA517RTJ	DGA518RTJU
Tension	18V	18V	18V	18V	18V	18V
Accus fournis	2 x BL1850B	2 x BL1850B	2 x BL1850B	2 x BL1850B	2 x BL1850B	2 x BL1850B
Ø disque	125 mm	125 mm	125 mm	125 mm	125 mm	125 mm
Sécurité anti-redémarrage	✓	✓	✓	✓	✓	✓
Frein électrique	✓	✓	✓	✓	✓	✓
Régime réglable	-	-	✓	✓	✓	✓
AWS	-	-	-	✓	-	✓
Interrupteur	Interrupteur à glissière avec verrouillage	Interrupteur de poignée sans verrouillage	Interrupteur à glissière avec verrouillage	Interrupteur à glissière avec verrouillage	Interrupteur de poignée sans verrouillage	Interrupteur de poignée sans verrouillage
Poids	2,5 kg	2,5 kg	2,5 kg	2,5 kg	2,5 kg	2,5 kg
Prix en €	hors TVA					
	TVA incl.					

CAPOT DE PROTECTION AVEC ASPIRATION POUR MEULEUSES

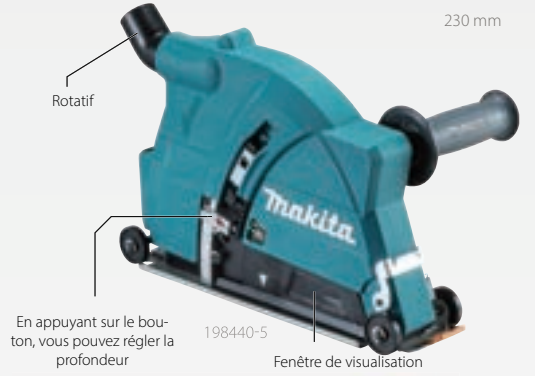

	196845-3	198440-5
Diamètre du capot	125 mm	230 mm
Profondeur de coupe max.	20 mm	60 mm
Prix en €	hors TVA	
	TVA incl.	

MEULEUSE DROITE SUR ACCU



	DGD800RTJ	
Tension	18V	
Accus fournis	2 x BL1850B	
Régime	25000 tr/min	
Ø de la pince - portée	6 - 8 mm	
Ø de la pince - fournie	6 mm	
Poids	2,1 kg	
Prix en €	hors TVA	
	TVA incl.	

MEULEUSES SUR ACCU 180-230 MM

**ADT AFT** **18V + 18V** **36V**



	DGA701ZKU	DGA900ZK	DGA901PG2U
Tension	2 x 18V	2 x 18V	2 x 18V
Accus fournis	0	0	2 x BL1860B
Ø disque	180 mm	230 mm	230 mm
AWS	✓	-	✓
Poids	5,0 kg	5,2 kg	5,2 kg
Prix en €	hors TVA		
	TVA incl.		

MEULEUSES SUR ACCU 125 MM X-LOCK



DGA519RTJ



DGA521ZX1



	DGA521ZX1	DGA520ZX1	DGA519ZJ	DGA519RTJ
Tension	18 V	18 V	18 V	18 V
Accus fournis	0	0	0	2 x BL1850B
Ø disque	125 mm	125 mm	125 mm	125 mm
Vitesse à vide	8500min <sup>-1</sup>	8500min <sup>-1</sup>	3000 - 8500 tr/min	3000 - 8500 t.p.m.
Sécurité anti-redémarrage	✓	✓	✓	✓
Frein électrique	-	✓	✓	✓
Régime réglable	-	-	✓	✓
Type d'interrupteur	Interrupteur à glissière avec verrouillage	Interrupteur de poignée sans verrouillage	Interrupteur de poignée sans verrouillage	Interrupteur de poignée sans verrouillage
Poids	2,4 - 3 kg	2,4 - 3,0 kg	2,5 kg	2,5 kg
Prix en €	hors TVA			
	TVA incl.			



Attachez des disques rapidement et en toute sécurité via un système de clic.



ACCESSOIRES X-LOCK

Référence	Type	Prix hors TVA	Prix TVA incl.
E-00393	Disque à ébarber pour métal 125 mm x 6 x 22,23		
E-00402	Disque à ébarber pour inox 125 mm x 6 x 22,23		
E-00418	Disque à tronçonner pour inox 125 mm x 1,2 x 22,23		
E-02076	Disque à tronçonner diamanté 125 mm		
191G05-4	Capot de protection avec aspiration 125 mm		
D-73396	Brosse boisseau en fil d'acier ondulé 75 x 0,3 mm		
D-73433	Brosse boisseau en fil d'acier ondulé avec revêtement laiton 75 x 0,3 mm		
D-73346	Brosse boisseau en fil ondulé en inox 75 x 0,3 mm		
D-73374	Brosse boisseau en fil d'acier torsadé 80 x 0,35 mm		
D-73380	Brosse boisseau en fil d'acier torsadé 80 x 0,5 mm		
D-73330	Brosse boisseau en fil torsadé en inox 80 x 0,5 mm		
D-73449	Brosse conique en fil d'acier ondulé 100 x 0,3 mm		
D-73411	Brosse circulaire en fil d'acier torsadé 115 x 0,5 mm		
D-73427	Brosse circulaire en fil d'acier ondulé 115 x 0,3 mm		
E-11776	Disque à tronçonner TCG 125 mm x 2 x 22,23 X-Lock		
E-19738	Disque diamanté soudé sous vide 125 mm		





CISAILLES SUR ACCU



DJS130ZJ



DJS800Z



DJS131Z



DJS200Z



**DJS800**

- Pour découper les plaques de ciment, les plaques ignifuges et les plaques d'isolation acoustique de 13 mm d'épaisseur maximum
- Découpe quasiment sans poussières, rapide et sans bruits
- La tête de coupe est rotative à 360 degrés pour la découpe dans les lieux difficilement accessibles.

Tous les modèles peuvent tourner la tête à 360°.

**DJS131**

- Pour couper les courbes et la tôle ondulée

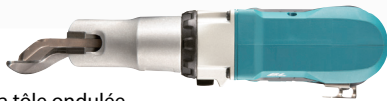

**DJS130/DJS200**

- Pour couper en ligne droite avec une déformation minimale

	DJS130ZJ	DJS200Z	DJS131Z	DJS800Z
Tension	18V	18V	18V	18V
Accus fournis	-	-	-	-
Moteur BL	-	✓	✓	✓
Cadence de coupe	2800min <sup>-1</sup>	0 - 3000min <sup>-1</sup>	0 - 3000min <sup>-1</sup>	0 - 3000min <sup>-1</sup>
Épaisseur max. acier	1,3 mm	2 mm	1,3 mm	13 mm (fibrociment)
Poids	2,3 à 2,6 kg	2,2 - 2,5 kg	2,0 - 2,3 kg	2,1 - 2,5 kg
Prix en €	hors TVA			
	TVA incl.			

GRIGNOTEUSE SUR ACCU



DJN161RTJ

Tension	18V
Accus fournis	2 x BL1850B
Cadence de coupe max.	1900min <sup>-1</sup>
Épaisseur max. acier	1,6 mm
Poids	2,2 kg
Prix en €	hors TVA
	TVA incl.



LIEUR AUTOMATIQUE SUR ACCU



DTR180ZJ



Promo DTR180ZJ :  
boîte de fil  
de ligature  
191A57-9 gratuite



DTR181ZJ

**DTR181**

- Cette version peut réaliser des connexions de plus grande taille. Par exemple : (2 x 16 mm) + (2 x 13 mm) ou 25 mm + 22 mm.

Accessoire en option :  
poignée 191M27-0



		DTR180ZJ	DTR181ZJ
Tension		18 V / 14,4 V	18 V / 14,4 V
Accus fournis		0	0
Capacité de tresser		10 mm + 10 mm (2 x 13 mm) + (2 x 13 mm)	16 mm + 16 mm (2 x 16 mm) + (2 x 13 mm)
Épaisseur de fil		0,8 mm	0,8 mm
Mode		Séquentiel/continu	Séquentiel/continu
Poids		2,3 kg	2,3 kg
Prix en €	hors TVA		
	TVA incl.		



Fil de tressage polyester : 191J59-9  
(100 m, Ø 0,8 mm) 50 pièces/boîte



Fil de tressage galvanisé : 191A57-9  
(100 m, Ø 0,8 mm) 50 pièces/boîte



Fil de tressage acier : 199137-9  
(100 m, Ø 0,8 mm) 50 pièces/boîte

POMPE À VIDE SUR ACCU



**DVP181**

- Peut fonctionner en continu grâce aux deux accus en parallèle
- Pompe à deux étages à haut débit



DVP181ZK



DVP180Z

		DVP180Z	DVP181ZK
Tension		18 V	18 V, 2 accus en parallèle
Accus/chargeur fournis		-	-
Compresseur		Pompe à palettes scellée à l'huile à un étage	Pompe à palettes scellée à l'huile à deux étages
Débit		60 l/min	113 l/min
Vide final		20 Pa (150 micron)	3 Pa (22,5 micron)
Poids		2,9 kg	8,2 kg
Prix en €	hors TVA		
	TVA incl.		

PISTOLET À MASTIC SUR ACCU



INCLUS support de cartouche 600 ml à l'achat du modèle DCG180RAX



600 ml



DCG180RAX



DCG180RA  
300 ml



300 ml

		DCG180RA	DCG180RAX
Tension		18 V	18 V
Accus fournis		1 x BL1820B	1 x BL1820B
Force de poussée max.		5000 N	5000 N
Vitesse d'extrusion max.		0-28 mm/s	0-28 mm/s
Poids		2,1 kg	2,4 kg
Prix en €	hors TVA		
	TVA incl.		

## DTC100 - DTC101 - DTC102 - DTC103

- Pour couper des câbles électriques lourds sur site
- Conception légère et excellente maniabilité
- Types fermés et ouverts
- Pour couper des câbles en aluminium/cuivre (DTC100, DTC101, DTC102) et des câbles en aluminium renforcé d'acier (ASCR) (DTC103)
- Retour automatique de la lame après la coupe



Angle d'ouverture des ciseaux réglable



DTC100ZK



DTC101ZK



DTC102ZK

Disponible à partir de novembre 2024



DTC103ZK

Disponible à partir de novembre 2024

**NOUVEAU**

DTC100ZK

**NOUVEAU**

DTC101ZK

**NOUVEAU**

DTC102ZK

**NOUVEAU**

DTC103ZK

	DTC100ZK	DTC101ZK	DTC102ZK	DTC103ZK
Tension	18V	18V	18V	18V
Application	Câble en aluminium/cuivre	Câble en aluminium/cuivre	Câble en aluminium/cuivre	ACSR
Type	Fermé	Ouvert	Fermé	Fermé
Ouverture maximale	50 mm	50 mm	65 mm	54 mm
Capacité de coupe*	35 - 47 mm	35 - 47 mm	65 mm maximum	54 mm maximum
Poids	2,9 kg	3,6 kg	3,5 kg	5,5 kg
Prix en €	hors TVA			
	TVA incl.			

\*La capacité de coupe exacte dépend du type de câble : le nombre de conducteurs, la conception (tressé ou plein) et l'épaisseur de la gaine.





COUPE TIGES FILETÉES SUR ACCU



Coupe sans étincelles ni bavures



DSC102

Usage mobile

DSC102ZJ



DSC121ZK

Usage stationnaire

	DSC102ZJ	DSC121ZK
Tension	18 V	18 V
Accus fournis	0	0
Capacité de coupe	M6/M8/M10	M8/M10/M12
Jeu de lames fourni	M8/M10	M8
Poids	3,3 kg	5,7 kg
Prix en €	hors TVA	
	TVA incl.	

COUPE FER À BÉTON SUR ACCU



DSC251ZK

Tension	18 V
Accus/chargeur fournis	0
Capacité de coupe	10-25 mm
Poids	3,9 kg
Prix en €	hors TVA
	TVA incl.

CISAILLES HYDRAULIQUES SUR ACCU



DSC163ZK

DSC163ZK DSC191Z

Tension	18 V	18 V
Accus/chargeur fournis	-	-
Capacité de coupe	3 - 16 mm	3 - 20 mm
Moteur BL	✓	-
Poids	6,9 kg	11,1 - 11,2 kg
Prix en €	hors TVA	
	TVA incl.	

POINÇONNEUSE SUR ACCU



DPP200ZK

Tension	18 V
Diamètre max. de la perforation	20 mm
Ø inclus	12 mm
Épaisseur max. acier	8 mm
Max. Épaisseur inox	6 mm
Poids	10,5 kg
Prix en €	hors TVA
	TVA incl.

PISTOLET À GRAISSE SUR ACCU



Fonctionne avec des cartouches standard de 400 g ou de la graisse en vrac



Réglage de débit : automatique ou lent (avec la pression la plus élevée)



DGP180RT



Tuyau à haute pression de 120 cm

	DGP180Z	DGP180RT
Tension	18V	18V
Accus fournis	-	1 x BL1850B
Pression maximale	690 bar	690 bar
Débit	145-290 ml/min	145-290 ml/min
Poids	4,8 kg	4,8 kg
Prix en €	hors TVA	
	TVA incl.	

AIGUILLES VIBRANTES SUR ACCU



DVR850Z

	DVR350Z	DVR450Z	DVR850Z
Tension	18V	18V	18V
Accus fournis	0	0	0
Longueur de l'aiguille	80 cm	120 cm	240 cm
Diamètre de l'aiguille	25 mm	25 mm	25 mm
Poids	2 kg	2,3 kg	2,4 kg
Prix en €	hors TVA		
	TVA incl.		

AIGUILLES VIBRANTES AVEC RACCORDEMENT DIRECT AU SUPPORT D'ALIMENTATION PORTABLE



- Alimentation via le support d'alimentation portable PDC (non inclus)
- Fonctionnement très confortable : seule l'aiguille vibrante doit être manipulée.
- Compatible avec les bouteilles de grand diamètre (Ø 43 mm et Ø 52 mm)
- Durée de fonctionnement de 300 minutes maximum avec le support d'alimentation portable PDC1200















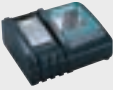















VR004C



VR001C

	VR001CZ	VR002CZ	VR003CZ	VR004CZ
Tension	36 V (connexion directe)	36 V (connexion directe)	36 V (connexion directe)	36 V (connexion directe)
Accus fournis	-	-	-	-
Fréquence de vibration	1200min <sup>-1</sup>	1200min <sup>-1</sup>	1200min <sup>-1</sup>	1200min <sup>-1</sup>
Ø bouteille de vibration	43 mm	43 mm	52 mm	52 mm
Longueur de l'aiguille	1,5 m	3 m	1,5 m	3 m
Autonomie (PDC1200)	300 min	300 min	200 min	200 min
Poids	11,8 kg	12,9 kg	12,6 kg	13,7 kg
Prix en €	hors TVA			
	TVA incl.			

# ÉCONOMISEZ AVEC NOS COMBOPACKS

MACHINES DU COMBOPACK 18 V		ACCU	DC18RC	MAK-PAC	PRIX EN €
		2 x 			<b>DLX2394J</b> <b>NOUVEAU</b>
DHP485	DTD156	BL1830B			
		3 x 			<b>DLX2289T3J</b>
DDF485	DTD153	BL1850B			
		3 x 			DLX2189T3J
DDF484	DTD153	BL1850B			
		2 x 			DLX2522TJ
DDF489	DHR243	BL1850B			
		3 x 			<b>DLX2236TJ1</b>
DTD153	DTD153	BL1850B			
		3 x 			DLX2434TJ
DGA506	DHP486	BL1850B			







# ÉCONOMISEZ AVEC NOS COMBOPACKS

	DHP486	DHP489	DTD153	DHR243	DGA506	DHS680	DJV181	DTM51
DLX2507T3J <b>NOUVEAU</b>								
DLX4183T3J <b>NOUVEAU</b>								
DLX5093TJ								
DLX5071TJ								
DLX7030T3J <b>NOUVEAU</b>								
DLX1055JX1								
DLX1122JX1								

## PROMO batterie BL1850B livrée directement dans Makpac

Combiner de façon économique

Ces modèles sont également disponibles en version économique Z sans batterie, chargeur, Makpac ou autres accessoires supplémentaires.



DTM51T1JX2



DDF484T1J



DTD153T1J



DHP486T1J



DHR243T1J







Makita  
50Ah



## TR0000001 CHARIOT



DJR188Z	DRT50JX3	DBO180ZJ	DDA351ZJ	BL1850B 18V 5 Ah	DC18RC	COFFRET	PRIX EN €
				3 x 			
				3 x 			2 x
				3 x 			3 x
				3 x 			3 x
				3 x 			4 x
				5 x 	2 x 		9 x
				5 x 	2 x 		10 x



DHS680T1J



DTW300T1J



DJV181T1J



DJV182T1J



Promo supplémentaire  
DGA506T1J et DGA-  
508T1J : 10 disques à  
tronçonner D-18770-10  
gratuits

DGA506T1J



DGA508T1J



# LA PLATEFORME

## DBN500ZJ

Cloueuse de finition  
18 V  
Prix hors TVA    Prix TVA incl.



Makpac

## DBN600ZJ

Cloueur à brads 18 V  
Prix hors TVA    Prix TVA incl.



## DBO180ZJ

Ponceuse excentrique 18 V  
Prix hors TVA



Prix TVA incl.

Makpac

## DBO380ZJ

Ponceuse vibrante 18 V  
Prix hors TVA



Prix TVA incl.

Makpac

## DBO381ZJU

Ponceuse vibrante 18 V  
Prix hors TVA



Prix TVA incl.

Makpac

## DBO480ZJ

Ponceuse vibrante 18 V  
Prix hors TVA



Prix TVA incl.

Makpac

## DBO481ZJ

Ponceuse vibrante 18 V  
Prix hors TVA



Prix TVA incl.

Makpac

## DBO482ZJ

Ponceuse vibrante 18 V  
Prix hors TVA



Prix TVA incl.

Makpac

## DBS180ZJ

Ponceuse à bande 9 mm 18 V  
Prix hors TVA



Prix TVA incl.

Makpac

## DCB200B

Couverture chauffante 18 V  
Prix hors TVA



Prix TVA incl.

Carton

## DCC501ZJ

Scie diamant 125 mm 18 V  
Prix hors TVA



Prix TVA incl.

Makpac

## DCG180ZK

Pistolet à mastic 18 V  
Prix hors TVA



Prix TVA incl.

Coffret

## DCG180ZXK

Pistolet à mastic 18 V incl. support de cartouche  
Prix hors TVA



Prix TVA incl.

Coffret

## DCO181Z

Découpeuse rotative 18 V  
Prix hors TVA



Prix TVA incl.

Carton

## DCS552ZJ

Scie circulaire à métaux 18 V  
Prix hors TVA



Prix TVA incl.

Makpac

## DCS553ZJ

Scie circulaire à métaux 18 V  
Prix hors TVA



Prix TVA incl.

Makpac

## DDA351ZJ

Perceuse d'angle 18 V  
Prix hors TVA



Prix TVA incl.

Makpac

## DDA450ZK

Perceuse d'angle 18 V  
Prix hors TVA



Prix TVA incl.

Coffret

## DDF083ZJ

Visseuse-perceuse 1/4" 18 V  
Prix hors TVA



Prix TVA incl.

Makpac

## DDF482ZJ

Visseuse-perceuse 18 V  
Prix hors TVA



Prix TVA incl.

Makpac

## DDF484Z

Visseuse-perceuse 18 V  
Prix hors TVA



Prix TVA incl.

Carton

## DDF489ZJ

Visseuse-perceuse 18 V  
Prix hors TVA



Prix TVA incl.

Makpac

## DDF486ZJ

Visseuse-perceuse 18 V  
Prix hors TVA



Prix TVA incl.

Makpac

## DFN350ZJ

Cloueuse de finition 18 V  
Prix hors TVA



Prix hors TVA

Prix TVA incl.

Makpac

## DFR452ZJ

Tournevis automatique 18 V  
Prix hors TVA



Prix TVA incl.

Makpac

## DFR550ZJ

Tournevis automatique 18 V  
Prix hors TVA



Prix TVA incl.

Makpac

## DFR551ZJ

Visseuse à ruban 18 V  
Prix hors TVA



Prix hors TVA

Prix TVA incl.

Makpac

## DFR750Z

Tournevis automatique 18 V  
Prix hors TVA



Prix TVA incl.

Carton

## DFS250ZJ

Visseuse 18 V  
Prix hors TVA



Prix hors TVA

Prix TVA incl.

Makpac

## DFS452ZJ

Visseuse 18 V  
Prix hors TVA



Prix hors TVA

Prix TVA incl.

Makpac

## DGA506Z

Meuleuse 125 mm 18 V  
Prix hors TVA



Prix hors TVA

Prix TVA incl.

Carton

## DGA508Z

Meuleuse 125 mm 18 V  
Prix hors TVA



Prix hors TVA

Prix TVA incl.

Carton

## DGA513ZJ

Meuleuse 125 mm 18 V  
Prix hors TVA



Prix hors TVA

Prix TVA incl.

Makpac

## DGA514ZJU

Meuleuse 125 mm 18 V  
Prix hors TVA



Prix hors TVA

Prix TVA incl.

Makpac

## DGA517ZJ

Meuleuse 125 mm 18 V  
Prix hors TVA



Prix hors TVA

Prix TVA incl.

Makpac

## DFR552ZJ

Visseuse à ruban 18 V  
Prix hors TVA



Prix hors TVA

Prix TVA incl.

Makpac

NOUVEAU

## DFR453ZJ

Visseuse à ruban 18 V  
Prix hors TVA



Prix hors TVA

Prix TVA incl.

Makpac

NOUVEAU

## DGA520ZX1

Meuleuse 125 mm X-lock 18 V  
Prix hors TVA



Prix hors TVA

Prix TVA incl.

Carton

## DGA521ZX1

Meuleuse 125 mm X-lock 18 V  
Prix hors TVA



Prix hors TVA

Prix TVA incl.

Carton

## DGD800ZJ

Meuleuse droite 18 V  
Prix hors TVA



Prix hors TVA

Prix TVA incl.

Makpac

## DGP180Z

Pistolet à graisse 18 V  
Prix hors TVA



Prix hors TVA

Prix TVA incl.

Carton

## DHG180ZJ

Pistolet à air chaud 18 V  
Prix hors TVA



Prix hors TVA

Prix TVA incl.

Makpac

## DHG181ZJ

Pistolet à air chaud 18 V  
Prix hors TVA



Prix hors TVA

Prix TVA incl.

Makpac

## DHP484ZJ

Visseuse-perceuse à percussion 18 V  
Prix hors TVA



Prix hors TVA

Prix TVA incl.

Makpac

## DHP489ZJ

Visseuse-perceuse à percussion 18 V  
Prix hors TVA



Prix hors TVA

Prix TVA incl.

Makpac

## DHP486Z

Visseuse-perceuse à percussion 18 V  
Prix hors TVA



Prix hors TVA

Prix TVA incl.

Carton

## DHR171ZJ

Marteau perforateur SDS-PLUS 18 V  
Prix hors TVA



Prix hors TVA

Prix TVA incl.

Makpac

## DHR182ZJ

Marteau perforateur SDS-PLUS 18 V  
Prix hors TVA



Prix hors TVA

Prix TVA incl.

Makpac

## DHR182ZWJ

Marteau perforateur SDS-PLUS 18 V  
Prix hors TVA



Prix hors TVA

Prix TVA incl.

Makpac

## DHR183ZJ

Marteau perforateur SDS-PLUS 18 V  
Prix hors TVA



Prix hors TVA

Prix TVA incl.

Makpac

## DHR202ZJ

Marteau perforateur SDS-PLUS 18 V  
Prix hors TVA



Prix hors TVA



**DHR243ZJW**

Marteau perforateur  
SDS-PLUS 18 V +  
DX07  
Prix hors TVA



Prix TVA incl.

Makpac

**DHR264ZJ**

Marteau perforateur  
SDS+ 2 x 18 V  
Prix hors TVA



Prix TVA incl.

Makpac

**DHS630ZJ**

Scie circulaire  
165 mm 18 V  
Prix hors TVA



Prix TVA incl.

Makpac

**DHS660ZJ**

Scie circulaire 165  
mm 18 V  
Prix hors TVA



Prix TVA incl.

Makpac

**DHS661ZJU**

Scie circulaire  
165 mm 18 V  
Prix hors TVA



Prix TVA incl.

Makpac

**DHS680Z**

Scie circulaire 165  
mm 18 V  
Prix hors TVA



Prix TVA incl.

Carton

**DHS710ZJ**

Scie circulaire  
190 mm 2 x 18 V  
Prix hors TVA



Prix TVA incl.

Makpac

**DHS782ZJ**

Scie circulaire  
190 mm 2 x 18 V  
Prix hors TVA



Prix TVA incl.

Makpac

**DHS783ZJU**

Scie circulaire  
190 mm 2 x 18 V  
Prix hors TVA



Prix TVA incl.

Makpac

**DHS900Z**

Scie circulaire  
235 mm 2 x 18 V  
Prix hors TVA



Prix TVA incl.

Carton

**DHS900ZU**

Scie circulaire  
235 mm 2 x 18 V  
Prix hors TVA



Prix TVA incl.

Carton

**DJN161ZJ**

Grignoteuse 18 V  
Prix hors TVA



Prix TVA incl.

Makpac

**DJR183ZJ**

Scie récipro 18 V  
Prix hors TVA



Prix TVA incl.

Makpac

**DJR186ZK**

Scie récipro 18 V  
Prix hors TVA



Prix TVA incl.

Coffret

**DJR187ZK**

Scie récipro 18 V  
Prix hors TVA



Prix TVA incl.

Coffret

**DJR188ZJ**

Scie récipro 18 V  
Prix hors TVA



Prix TVA incl.

Makpac

**DJR189ZJ**

Scie récipro 18 V  
Prix hors TVA



Prix TVA incl.

Makpac

**DJR360ZK**

Scie récipro  
2 x 18 V  
Prix hors TVA



Prix TVA incl.

Coffret

**DCV202ZL**

Bodywarmer 18 V  
(taille : L)  
Prix hors TVA



Prix TVA incl.

Makpac

**DCJ205ZL**

Blouson chauffant  
18 V (taille : L)  
Prix hors TVA



Prix TVA incl.

Carton

**DCJ206ZXL**

Blouson chauffant  
18 V (taille : XL)  
Prix hors TVA



Prix TVA incl.

Carton

**DJV181Z**

Scie sauteuse 18 V  
Prix hors TVA



Prix TVA incl.

Carton

**DJV182Z**

Scie sauteuse 18 V  
Prix hors TVA



Prix TVA incl.

Carton

**DJV184Z**

Scie sauteuse 18 V  
Prix hors TVA



Prix TVA incl.

Carton

**DJV185Z**

Scie sauteuse 18 V  
Prix hors TVA



Prix TVA incl.

Carton

**DKP181ZU**

Rabot 18 V  
Prix hors TVA



Prix TVA incl.

Carton

**DLS600Z**

Scie à onglets  
radiale 165 mm 18 V  
Prix hors TVA



Prix TVA incl.

Carton

**DPJ180ZJ**

Lamelleuse 18 V  
Prix hors TVA



Prix TVA incl.

Makpac

**DPT353ZJ**

Cloueur 18 V  
Prix hors TVA



Prix TVA incl.

Makpac

**DPV300ZJ**

Ponceuse-polisseuse  
75 mm 18 V  
Prix hors TVA

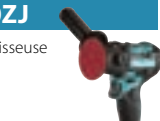

Prix TVA incl.

Makpac

**DRT50ZJ**

Défonceuse-  
affleureuse 18 V  
Prix hors TVA



Prix TVA incl.

Makpac

**DRV150ZJ**

Riveteuse 18 V  
Prix hors TVA



Prix TVA incl.

Makpac

**DRV250ZJ**

Riveteuse 18 V  
Prix hors TVA



Prix TVA incl.

Makpac

**DSD180ZJ**

Scie à plaque de  
plâtre 18 V  
Prix hors TVA



Prix TVA incl.

Makpac

**DSP600ZJ**

Scie circulaire  
plongante  
165 mm 2 x 18 V  
Prix hors TVA



Prix TVA incl.

Makpac

**DSS501ZJ**

Scie circulaire 136 mm 18 V  
Prix hors TVA



Prix TVA incl.

Makpac

**DST112ZJ**

Agrafeuse 18 V  
Prix hors TVA



Prix TVA incl.

Makpac

**DST221ZJ**

Agrafeuse 18 V  
Prix hors TVA



Prix TVA incl.

Makpac

**DTD153Z**

Visseuse à chocs  
18 V  
Prix hors TVA



Prix TVA incl.

Carton

**DTD154ZJ**

Visseuse à chocs  
18 V  
Prix hors TVA



Prix TVA incl.

Makpac

**DTD156Z**

Visseuse à chocs  
18 V  
Prix hors TVA



Prix TVA incl.

Carton

**DTD157ZJ**

Visseuse à chocs  
18 V  
Prix hors TVA



Prix TVA incl.

Makpac

**DTD172ZJ**

Visseuse à  
chocs 18 V  
Prix hors TVA



Prix TVA incl.

Makpac

**DTL061ZJ**

Visseuse angulaire  
à chocs 18 V  
Prix hors TVA



Prix TVA incl.

Makpac

**DTM51Z**

Outil multifonctions  
18 V  
Prix hors TVA



Prix TVA incl.

Carton

**DTM52ZJ**

Outil multifonctions  
18 V  
Prix hors TVA



Prix TVA incl.

Makpac

**DTW1001ZJ**

Boulonneuse 18 V  
Prix hors TVA



Prix TVA incl.

Makpac

**DTW1002ZJ**

Boulonneuse 18 V  
Prix hors TVA



Prix TVA incl.

Makpac

**DTW180ZJ**

Boulonneuse 18 V  
Prix hors TVA



Prix TVA incl.

Makpac

**DTW181ZJ**

Boulonneuse 18 V  
Prix hors TVA



Prix TVA incl.

Makpac

**DTW190ZJ**

Boulonneuse 18 V  
Prix hors TVA



Prix TVA incl.

Makpac

**DTW300Z**

Boulonneuse 18 V  
Prix hors TVA



Prix TVA incl.

Carton

**DTW700ZJ**

Boulonneuse 18 V  
Prix hors TVA



Prix TVA incl.

Makpac

**DUT130Z**

Malaxeur 18 V  
Prix hors TVA



Prix TVA incl.

Carton

**DWT310ZK**

Boulonneuse hrc 2  
x 18 V  
Prix hors TVA





Prix valables jusqu'au 31/12/2024

ACCU BL1021B  
12Vmax 2 Ah



**197396-9**  
hors TVA  
TVA incl.

ACCU BL1041B  
12Vmax 4 Ah



**197406-2**  
hors TVA  
TVA incl.

CHARGEUR DC105B



**197363-4**  
hors TVA  
TVA incl.

CHARGEUR DC18RE



**LXT CXT**  
**198720-9**  
hors TVA  
TVA incl.

ACCU BL1050B 5 AH  
12VMAX



**1913G0-9**  
hors TVA  
TVA incl.

## Puissant Compact Léger

POWERPACK 12Vmax  
2 x 2 Ah



**197658-5**  
hors TVA  
TVA incl.

POWERPACK 12Vmax  
2 x 4 Ah

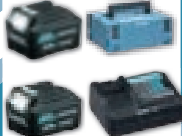

**197641-2**  
hors TVA  
TVA incl.

POWERPACK LXT + CXT



**199026-8**  
hors TVA  
TVA incl.

POWERPACK LXT + CXT



**199029-2**  
hors TVA  
TVA incl.

### COMBOPACK CXT



CLX228SAX2



CLX206SAX3



CLX400SAJ1

**PROMO**

lampe  
DEAML103  
gratuite avec  
CLX228SAX2



CLX228SAX2 CLX206SAX3 CLX400SAJ1

Tension	10,8 V	10,8 V	10,8 V
Accus fournis	3 x BL1021B	2 x BL1020B	3 x BL1020B
Chargeur	DC105B	DC105A	DC105A
Composition	HP333D TD110D	TM30D DF331D	DF331D TD110D HS301D JR103D
Makpac	-	-	1
Prix en €	hors TVA		
	TVA incl.		

VISSEUSE-PERCEUSES SUR ACCU AVEC EMMANCHEMENT D'EMBOUT 1/4"



DF032DSAJ



DF033DWAJ

		DF033DWAJ	DF033DWMJ	DF032DSAJ	DF032DSMJ
Tension		10,8 V	10,8 V	10,8 V	10,8 V
Accus fournis		2 x BL1021B	2 x BL1040B	2 x BL1020B	2 x BL1040B
Couple franc		30 Nm	30 Nm	35 Nm	35 Nm
Moteur BL		-	-	✓	✓
Poids		0,9 kg	0,9 kg	0,9 kg	0,9 kg
Prix en €	hors TVA				
	TVA incl.				

VISSEUSES-PERCEUSES SUR ACCU



DF331DSMJ



DF333DNX10

DF333DNX10

Visseuse-perceuse sur accu		DF333
Accus fournis		2 x BL1850B
Accus fournis		1 x BL1021B
Chargeur		DC18RE
Moteur BL		-
Prix en €	hors TVA	
	TVA incl.	

		DF333DWAJ	DF333DWMJ	DF332DSAJ	DF332DSMJ
Tension		10,8 V	10,8 V	10,8 V	10,8 V
Accus fournis		2 x BL1021B	2 x BL1041B	2 x BL1020B	2 x BL1040B
Couple franc		30 Nm	30 Nm	35 Nm	35 Nm
Moteur BL		-	-	✓	✓
Poids		1,1 kg	1,1 kg	1,2 kg	1,2 kg
Prix en €	hors TVA				
	TVA incl.				

VISSEUSES-PERCEUSES À PERCUSSION SUR ACCU



HP332DSMJ



HP333DWAJ

		HP333DWAJ	HP332DSAJ	HP332DSMJ
Tension		10,8 V	10,8 V	10,8 V
Accus fournis		2 x BL1021B	2 x BL1020B	2 x BL1040B
Couple franc		30 Nm	35 Nm	35 Nm
Moteur BL		-	✓	✓
Poids		1,1 kg	1,1 kg	1,3 kg
Prix en €	hors TVA			
	TVA incl.			

VISSEUSES À CHOCS SUR ACCU



TD111DSMJ



TD110DSAJ



Mode d'assistance pour le démarrage progressif lors du vissage

		TD110DSAJ	TD110DSMJ	TD111DZJ	TD111DSAJ	TD111DSMJ
Tension		10,8 V	10,8 V	10,8 V	10,8 V	10,8 V
Accus fournis		2 x BL1020B	2 x BL1040B	0	2 x BL1020B	2 x BL1040B
Couple max.		110 Nm	110 Nm	135 Nm	135 Nm	135 Nm
Moteur BL		-	-	✓	✓	✓
Mode d'assistance		-	-	✓	✓	✓
Poids		1,0 kg	1,0 kg	1,0 kg	1,0 kg	1,0 kg
Prix en €	hors TVA					
	TVA incl.					

JEU (35 PCS) D'EMBOUTS DE VISSAGE IMPACT BLACK



Jeux d'embouts de vissage B-66880  
35 pièces Impact Black



MARTEAUX PERFORATEURS SDS PLUS SUR ACCU



10.8V

12V max LITHIUM-ION



HR166DSMJ



HR140DSAJ

		HR140DSAJ	HR140DSMJ	HR166DSMJ
Tension		10,8 V	10,8 V	10,8 V
Accus fournis		2 x BL1020B	2 x BL1040B	2 x BL1040B
Énergie de frappe		1,0 J	1,0 J	1,1 J
Ø béton		14 mm	14 mm	16 mm
Moteur BL		-	-	✓
Poids		1,9 kg	1,9 kg	1,8 kg
Prix en €	hors TVA			
	TVA incl.			

PERCEUSES D'ANGLE SUR ACCU



CXT

10.8V



DA332DSAJ

63 mm



84 mm

DA333DSAJ

		DA332DSAJ	DA332DSMJ	DA333DSAJ	DA333DSMJ
Tension		10,8 V	10,8 V	10,8 V	10,8 V
Accus fournis		2 x BL1020B	2 x BL1040B	2 x BL1020B	2 x BL1040B
Mandrin		1,5-10 mm	1,5-10 mm	1,5-10 mm	1,5-10 mm
Poids		1,2 kg	1,2 kg	1,2 kg	1,2 kg
Prix en €	hors TVA				
	TVA incl.				

VISSEUSES D'ANGLE À CHOCS



10.8V

TL064DZJ



Emmanchement 1/4"

TL065DZJ



Emmanchement 3/8"

		TL064DZJ	TL065DZJ
Tension		10,8 V	10,8 V
Accus fournis		0	0
Régime		0-2000 tr/min	0-2000 tr/min
Poids		1,2 kg	1,2 kg
Prix en €	hors TVA		
	TVA incl.		

BOULONNEUSES SUR ACCU



CXT

10.8V

12V max LITHIUM-ION



TW141DSMJ

		TW140DZJ	TW140DSAJ	TW140DSMJ	TW141DZJ	TW141DSMJ	TW160DZJ	TW160DSAJ	TW160DSMJ	TW161DZJ
Tension		10,8 V	10,8 V	10,8 V	10,8 V	10,8 V	10,8 V	10,8 V	10,8 V	10,8 V
Accus fournis		0	2 x BL1021B	2 x BL1041B	0	2 x BL1041B	0	2 x BL1021B	2 x BL1041B	0
Régime		0-2600 tr/min	0-2600 tr/min	0-2600 tr/min	0-2600 tr/min	0-2600 t.p.m.	0-1300 tr/min 0-2400 tr/min	0-1300 t.p.m. 0-2400 tr/min	0-1300 t.p.m. 0-2400 tr/min	0-1300 t.p.m. 0-2400 tr/min
Couple max.		140 Nm	140 Nm	140 Nm	145 Nm	145 Nm	165 Nm	165 Nm	165 Nm	165 Nm
Vitesses		1	1	1	1	1	2	2	2	2
Fonction auto-stop		-	-	-	-	-	✓	✓	✓	✓
Emmanchement		3/8"	3/8"	3/8"	1/2"	1/2"	3/8"	3/8"	3/8"	1/2"
Moteur BL		-	-	-	-	-	✓	✓	✓	✓
Poids		1,0 kg	1,0 kg	1,0 kg	1,1 kg	1,1 kg	1,0 kg	1,0 kg	1,0 kg	1,1 kg
Prix en €	hors TVA									
	TVA incl.									

**Reverse Auto-stop :**

La rotation s'arrête automatiquement lorsque le boulon ou l'écrou est desserré

CLÉ À CLIQUET SUR ACCU



Fourni avec emmanchement 1/4" & 3/8"

Montée sans embout, la machine peut servir à visser des écrous de 13 mm sur une tige filetée M8.



		WR100DZ
Tension		10,8V
Vitesse à vide		800 tr/min
Couple max.		47,5 Nm
Accus fournis		-
Poids		1,0 kg
Prix en €	hors TVA	
	TVA incl.	

AGRAFEUSE SUR ACCU



ST113DSAJ

Avec fonction d'agrafage en continu et mécanisme anti-démarrage à vide

		ST113DZJ	ST113DSAJ	ST113DSMJ
Tension		10,8V	10,8V	10,8V
Accus fournis		-	2 x BL1020B	2 x BL1040B
Largeur d'agrafe		10 mm	10 mm	10 mm
Capacité du magasin		150 pièces	150 pièces	150 pièces
Poids		1,3 kg	1,3 kg	1,5 kg
Prix en €	hors TVA			
	TVA incl.			

CLOUEUR SUR ACCU



PT354DZJ

		PT354DZJ
Tension		10,8 V
Accus fournis		-
Calibre de clou		23 Ga
Section du clou		0,6 mm
Longueur du clou		15-35 mm
Poids		2 kg
Prix en €	hors TVA	
	TVA incl.	

GONFLEUR



MP100DZ

Tension		10,8V
Accus fournis		-
Débit		10 l/min (à 2 bar)
Pression max.		8,3 bar
Poids		1,2 kg
Prix en €	hors TVA	
	TVA incl.	

PONCEUSE-POLISSEUSE SUR ACCU 75 MM



- Livré avec un adaptateur Roloc™ pour les applications de ponçage et un plateau de support en velcro pour le polissage
- Idéal pour le traitement de surface et pour le polissage de petites surfaces.



		PV301DZJ	PV301DSAEJ
Tension		10,8 V	10,8 V
Accus fournis		-	2x BL1021B
Capacité polissage		80 mm	80 mm
Capacité ponçage		50 mm	50 mm
Régime polissage		0 - 2800min <sup>-1</sup>	0 - 2800min <sup>-1</sup>
Régime ponçage		0 - 9500min <sup>-1</sup>	0 - 9500min <sup>-1</sup>
Poids		1,1 kg	1,1 kg
Prix en €	hors TVA		
	TVA incl.		

SCIE CIRCULAIRE SUR ACCU 85 MM



HS301DSAJ

	HS301DSAJ	HS301DSMJ
Tension	10,8V	10,8V
Accus fournis	2 x BL1020B	2 x BL1040B
Profondeur de coupe max. (90°)	25,5 mm	25,5 mm
Ø lame de scie	85 mm	85 mm
Poids	1,6 kg	1,6 kg
Prix en €	hors TVA	
	TVA incl.	

SCIE POUR CARRELAGES SUR ACCU 85 MM



CC301DSMJ



	CC301DZJ	CC301DSMJ
Tension	10,8V	10,8V
Accus fournis	-	2 x BL1040B
Profondeur de coupe (90°)	25,5 mm	25,5 mm
Ø lame de scie	85 mm	85 mm
Poids	1,9 kg	1,9 kg
Prix en €	hors TVA	
	TVA incl.	

COUPE TIGE FILETÉE SUR ACCU



Pour couper sans étincelles ni bavures !

SC103DZJ

Tension	10,8V
Accus fournis	-
Usage	Mobilier
Capacité de coupe	M6 - M8 - M10
Jeu de lames fourni	M8, M10
Poids	2,7 kg
Prix en €	hors TVA
	TVA incl.

MULTICUTTER SUR ACCU



CP100DZJ

Tension	10,8V
Accus fournis	-
Capacité de coupe	6 mm
Poids	0,72 kg
Prix en €	hors TVA
	TVA incl.

SCIE À PLAQUE DE PLÂTRE SUR ACCU



SD100DZJ

Tension	10,8V
Accus fournis	-
Longueur de course	6 mm
Capacité de coupe	30 mm
Poids	1,5 kg
Prix en €	hors TVA
	TVA incl.



SCIES SAUTEUSES SUR ACCU

10.8v CXT



JV102DSAJ



JV103DSAJ

	JV101DSAJ	JV102DZJ	JV102DSAJ	JV102DSMJ	JV103DZJ	JV103DSAJ	JV103DSMJ
Tension	10,8V	10,8V	10,8V	10,8V	10,8V	10,8V	10,8V
Accus fournis	2 x BL1020B	0	2 x BL1020B	2 x BL1040B	0	2 x BL1020B	2 x BL1040B
Cadence de coupe	0-2900 /min	800-3000 /min	800-3000 /min	800-3000 /min	800-3000 /min	800-3000 /min	800-3000 /min
Cap. de coupe - bois	65 mm	90 mm	90 mm	90 mm	90 mm	90 mm	90 mm
Moteur BL	-	✓	✓	✓	✓	✓	✓
Poids	1,8 kg	1,8 kg	1,8 kg	1,8 kg	1,8 kg	1,8 kg	1,8 kg
Prix en €	hors TVA						
	TVA incl.						

SCIE RÉCIPRO SUR ACCU

10.8v CXT



JR103DSAJ

	JR103DSAJ	JR103DSMJ
Tension	10,8V	10,8V
Accus fournis	2 x BL1020B	2 x BL1040B
Capacité de coupe max. - bois/acier	50 mm	50 mm
Poids	1,3 kg	1,5 kg
Prix en €	hors TVA	
	TVA incl.	

OUTIL MULTIFONCTIONS SUR ACCU

10.8v CXT



TM30DSAJX3

Tension	10,8V
Accus fournis	2 x BL1020B
Angle d'oscillation	3,2°
Fréquence d'oscillations	6000-20000min <sup>-1</sup>
Emmanchement	OIS, Starlock
Poids	1,1 kg
Prix en €	hors TVA
	TVA incl.

PISTOLET À MASTIC SUR ACCU

CXT 10.8v



CG100DSAEA

CG100DSAEB

CG100DSAEB avec support de cartouche aluminium 600 ml (pour boudins et pot)

	CG100DSAEA	CG100DSAEB
Tension	10,8V	10,8V
Accus fournis	2 x BL1020B	2 x BL1020B
Force d'extrusion max.	5000 N	5000 N
Vitesse d'extrusion max.	0-28 mm/s	0-28 mm/s
Prix en €	hors TVA	
	TVA incl.	

MAILLOT CHAUFFANT SUR ACCU

**DCX200 / DCX201**

- Série DCX200 : avec col rond ouvert. Série DCX201 : avec col montant et demi-fermeture éclair
- Alimentation par batterie LXT 14,4V/18V ou BL1055B compacte
- Tissu très fin et élastique, permettant de porter le maillot sous d'autres vêtements
- Quatre zones de chaleur et 3 réglages de chaleur
- Lavable en machine et résistant au sèche-linge



**DEABL1055B**  
Powerbank

prix valables jusqu'au 31/12/2024



DCX200C

DCX201C

		DCX200C	DCX201C
Taille	S-M-L-XL-2XL-3XL		
Alimentation	14,4V/18V LXT BL1055B	14,4V/18V LXT BL1055B	
Adaptateur de batterie inclus	TD00000111	TD00000111	
Modèle	Col ouvert	Avec col montant et demi-fermeture éclair	
Niveaux de puissance	2,3W / 4,5W / 9,5W	2,3W / 4,5W / 9,5W	
Zones de chauffage	4	4	
Matériel	100 % polyester	100 % polyester	
Lavage/séchage à la machine	✓	✓	
Prix en €	Hors incl.		
	TVA incl.		

BLOUSONS CHAUFFANTS/BODYWARMERS CXT ET LXT



CJ105  
DCJ205



CJ106  
DCJ206



CV102  
DCV202

CJ106 EN DCJ206 :  
HAUTE VISIBILITÉ  
(CONFORME  
ISO 20471/ANSI107)

CV102 ET DCV202 :  
SANS MANCHES

		CJ105DZ	DCJ205Z	CJ106DZ	DCJ206Z	CV102DZ	DCV202Z
Taille	S-M-L-XL-2XL-3XL						
Tension	10,8V	18V	10,8V	18V	10,8V	18V	
Modèle	Blouson - noir	Blouson - noir	Blouson - Haute visibilité	Blouson - Haute visibilité	Bodywarmer	Bodywarmer	
Puissance	2,3W - 7W - 11,5W	2,3W - 7W - 11,5W	2,3W - 7W - 11,5W	2,3W - 7W - 11,5W	2,3W - 4,5W - 9,5W	2,3W - 4,5W - 9,5W	
Zones de chauffage	5	5	5	5	4	4	
Matériel extérieur	Polyester	Polyester	Polyester	Polyester	Polyester Elasthanne	Polyester Elasthanne	
Matériel intérieur	Tissu polaire	Tissu polaire	Tissu polaire	Tissu polaire	Tissu polaire	Tissu polaire	
Résistant à l'eau et au vent	✓	✓	✓	✓	✓	✓	
Lavage/séchage à la machine	✓	✓	✓	✓	✓	✓	
Nombre de poches	6	6	6	6	4	4	
Prix en €	Hors incl.						
	TVA incl.						

COUVERTURE CHAUFFANTE SUR ACCU



DCB200B

CONVIENT POUR  
LAVAGE ET  
SÉCHAGE À LA  
MACHINE

		CB100DB	DCB200B
Accus fournis	0		
Dimensions (LxB)	700 x 1400mm		
Puissance	2,3 W - 4,5 W - 9,5 W		
Matériel	Polyester		
Tension	10,8V	14,4V/18V	
Prix en €	hors TVA		
	TVA incl.		

GILETS VENTILÉS SUR ACCU



Protégez-vous de la chaleur avec nos gilets ventilés sur accu !



DFV210Z

Polyester  
Imperméable  
**DFV210**  
Ventilateurs latéraux



DFV214A01

**DFV214A01 (S-L) / DFV214A02 (XL-3XL)**  
Ventilateurs latéraux  
excl. TVA



DFJ212Z

Polyester  
Imperméable  
**DFJ212**  
Ventilateurs latéraux



DFJ210Z

DFJ211Z

Polyester  
Imperméable et  
respirant  
**DFJ210/211 (avec capuche)**  
Ventilateurs latéraux  
/



DFJ213Z

Polyester  
Extensible  
**DFJ213**  
Ventilateurs latéraux



DFJ304Z

Coton  
Absorption de l'humidité  
**DFJ304**  
Ventilateurs latéraux



DFJ214Z

Polyester  
Imperméable et anti-  
tatique  
**DFJ214**  
Ventilateurs latéraux



DFJ410Z

DFJ411Z

Polyester avec  
revêtement titane  
Réfléchissant UV et IR -  
extensible  
**DFJ410/DFJ411 (avec capuche)**  
Ventilateurs latéraux  
/

	Taille (cm)						
	S	M	L	XL	2XL	3XL	
■ DFJ212	Longueur			70	71	72	73
	Épaule			48	50	52	54
	Manche			93	95	97	99
	Poitrine			127	132	137	142
	Taille			121	126	131	136
■ DFJ213	Longueur			69	70	71	72
	Épaule			51	53	55	57
	Manche			66	67	68	69
	Poitrine			127	132	137	142
	Taille			113 ~ 121	118 ~ 126	123 ~ 131	128 ~ 136
■ DFJ214	Longueur			72	73	74	75
	Épaule			51	53	55	57
	Manche			66	67	68	69
	Poitrine			127	132	137	142
	Taille			113 ~ 121	118 ~ 126	123 ~ 131	128 ~ 136
■ DFJ210/DFJ211	Longueur	64	66	68	70	72	74
	Épaule	51.55	4	56.55	9	61.56	4
■ DFJ304	Manche	54	56	58	60	62	64
	Poitrine	116	121	126	131	136	141
■ DFJ410 / DFJ411	Taille	77 ~ 108	82 ~ 113	87 ~ 113	92 ~ 133	97 ~ 113	102 ~ 133
	Longueur			71	72	73	74
■ DFV210	Épaule			47	49	51	53
	Poitrine			123	128	133	138
	Taille			117	122	127	132

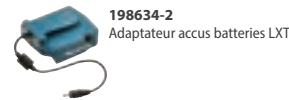
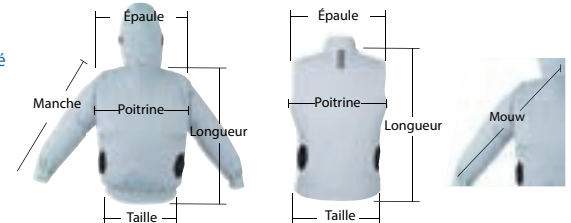

198634-2  
Adaptateur accu batteries LXT



198639-2  
Adaptateur pour batteries CXT

VENTILATEURS SUR ACCU

CF003G



Idéal pour la ventilation de grands espaces, tels que les entrepôts ou les ateliers



Alimentation secteur via les batteries XGT/LXT



Réglage du régime variable



DCF102Z

DCF301Z

DCF002GZ

CF003GZ

	DCF102Z	DCF203Z	DCF301Z	CF001GZ	CF002GZ	CF003GZ
Tension	18 V / 14,4 V	18 V / 14,4 V	18 V / 14,4 V	36 V (40Vmax) XGT / AC	36 V (40Vmax) XGT / AC	36 V (40Vmax) XGT/18 V LXT/AC
Adaptateur secteur	En option	En option	Inclus	Inclus	Inclus	Inclus
Diamètre	180 mm	235 mm	300 mm	235 mm	330 mm	450 mm
Pivotement automatique G/D	✓	✓	✓	✓	✓	✓
Minuterie	✓	✓	✓	✓	✓	✓
Poids	1,3 kg	2,5 kg	4,3 kg	2,0 - 3,0 kg	4,5 - 5,1 kg	7,9 - 10,5 kg
Prix en €	hors TVA					
	TVA incl.					



CAFETIÈRE SUR ACCU



Idéal pour une utilisation sur le chantier de construction  
Fonctionne avec les dosettes de café et le café moulu.  
Un accu (LXT 5,0 Ah) permet de préparer 3 tasses de café de 160 ml.

DCM501Z

Tension	10,8V/14,4V/18V
Accus fournis	0
Capacité réservoir d'eau	240 ml
Temps de préparation avec accu 18 V (150 ml)	5 min.
Poids	1,9 - 2,2 kg
Prix en €	hors TVA
	TVA incl.

BOUILLLOIRE ÉLECTRIQUE SUR ACCU



- Paroi en acier inoxydable double couche
- Avec support d'alimentation et grande poignée
- Équipé d'une protection contre le renversement

DKT360Z

DKT360Z

KT001GZ

Tension	2x18V	36 V (40Vmax)
Capacité	0,8 l	0,8 l
Temps d'ébullition pour 0,8 l	environ 8 min	environ 8 min
Capacité de chauffage 100 °C	1,2 l avec 2 x BL1850	1,2 l avec 2 x BL4025
Poids	2,7 - 3,4 kg	2,8 - 5,9 kg
Prix en €	hors TVA	
	TVA incl.	

GONFLEUR COMPACT



DMP180Z



Fourni avec des embouts de gonflage divers



Panneau de commande

Le DMP181 est équipé d'un panneau de commande renouvelé et d'un grand écran rétro-éclairé.



MP001GZ

DMP180Z DMP181Z MP001GZ

Tension	18V	18V	36 V (40Vmax)
Accus/chargeur fournis	-	-	0
Débit	10 l/min	11 - 22 l/min	12 - 24 l/min
Pression max.	8,3 bar	11,1 bar	11,1 bar
Poids	1,5 kg	2,5 - 2,8 kg	2,9 - 3,5 kg
Prix en €	hors TVA		
	TVA incl.		

ASPIRATEUR-SOUFFLEUR



- Vitesse réglable en continu avec vario-commutateur et présélection de 4 vitesses maximales
- Différents embouts disponibles pour une multitude d'utilisations. Cinq embouts sont fournis par défaut.
- Un embout spécial (en option) permet également d'aspirer l'air.
- Parfait pour le nettoyage des outils et des pièces. Peut également être utilisé pour gonfler ou dégonfler rapidement des jouets de piscine.



DAS180RT



DAS180Z DAS180RT AS001GZ

Tension	18V	18V	36 V (40Vmax)
Accu fourni	-	1 x BL1850B	-
Débit max.	1,1 m³/min	1,1 m³/min	0 - 1,3 m³/min
Force de soufflage	2,8 N	2,8 N	2,8 N
Dépression max.	93 mbar	93 mbar	103 mbar
Poids	1,2 - 1,7 kg	1,2 - 1,7 kg	1,5 - 2,3 kg
Prix en €	hors TVA		
	TVA incl.		

FOUR À MICRO-ONDES



- Parfait pour réchauffer des aliments lorsqu'il n'y a pas d'alimentation secteur.
- Fonctionne avec un accu 40Vmax ou deux en parallèle.
- Compact, facile à transporter.
- Niveaux de puissance : 350 W et 500 W
- Le temps de chauffage peut être réglé de 10 secondes à 20 minutes.
- Avec 2 x BL4040 et à pleine puissance, il est possible de réchauffer environ 5 repas ou 8 tasses de 200 ml.

		MW001GZ
Tension		36 V (40Vmax)
Accus fournis		-
Chargeur fourni		-
Capacité		8 l
Dimensions intérieures		255 x 241 x 120 mm
Puissance de sortie		350 W / 500 W
Autonomie (2 x BL4040)		350 W : 21 min 500 W : 15 min
Poids		9,5 - 12,7 kg
Prix en €	hors TVA	
	TVA incl.	

CONGÉLATEUR/GLACIÈRE AVEC FONCTION DE CHAUFFAGE



**CW004G**

- Capacité de 29 l
- Haute efficacité et grande capacité de refroidissement grâce à l'utilisation d'un compresseur
- L'espace peut être divisé en deux compartiments offrant chacun son propre réglage de température, par exemple un compartiment réfrigérateur et un compartiment congélateur. Fourni avec un bac intérieur et un panier intérieur
- Le couvercle peut être ouvert des deux côtés ou retiré complètement pour faciliter le nettoyage
- Avec support pour rouler sur les roues et également équipé de poignées rabattables sur les côtés pour un transport aisé



CW004GZ



CW004GZ



CW002GZ01



CW004GZ

	CW003GZ	CW001GZ01	CW004GZ	CW002GZ01
Alimentation	36 V (40Vmax) XGT / 18 V LXT / AC / 12 V DC - 24 V DC	36 V (40Vmax) XGT / 18 V LXT / AC / 12 V DC - 24 V DC	36 V (40Vmax) XGT / 18 V LXT / AC / 12 V DC - 24 V DC	36 V (40Vmax) XGT / 18 V LXT / AC / 12 V DC - 24 V DC
Capacité	7 l	20 l	29 l	50 l
Refroidissement	-18 / -15 / -10 / -5 / 0 / 5 / 10 °C	-18 / -15 / -10 / -5 / 0 / 5 / 10 °C	-18 / -15 / -10 / -5 / 0 / 5 / 10 °C	-18 / -15 / -10 / -5 / 0 / 5 / 10 °C
Chauffage	30 / 35 / 40 / 45 / 50 / 55 / 60 °C	30 / 35 / 40 / 45 / 50 / 55 / 60 °C	30 / 35 / 40 / 45 / 50 / 55 / 60 °C	30 / 35 / 40 / 45 / 50 / 55 / 60 °C
Autonomie d'environ	-18 °C : 5,5 heures, 5 °C : 13,5 heures, 60 °C : 5,5 heures (1 x BL4040)	-18 °C : 8 heures, 5 °C : 22,5 heures, 60 °C : 7 heures (2 x BL4040)	-18 °C : 10,0 h, 5 °C : 24,0 h (à 30 °C) 60 °C : 9,0 h (à 0 °C) Mode chambre double (gauche -18 °C, droite 5 °C) : 9,0 h	-18 °C : 8 heures, 5 °C : 19,5 heures, 60 °C : 4,5 heures (2 x BL4040)
Dimensions	456 x 245 x 308 mm	663 x 341 x 372 mm	676 x 345 x 471 mm	867 x 465 x 476 mm
Poids	7,9 - 9,4 kg	13,8 - 17,3 kg	17,5 - 20,9 kg	25,6 - 29 kg
Prix en €	hors TVA			
	TVA incl.			



HAUT-PARLEURS BLUETOOTH SUR ACCU



**DMR203**

HAUT-PARLEUR BLUE-TOOTH AVEC FONCTION DE COUPLAGE

Equalizer

Raccordables par 2 : True Wireless Stereo jusqu'à 10 : écoute simultanée



RADIOS SUR ACCU



**MR003GZ**

RADIO DE CHANTIER XGT / LXT

**MR004GZ**

RADIO DE CHANTIER XGT / LXT

**MR007GZ**

RADIO DE CHANTIER XGT / LXT

**DMR301**

RADIO DE CHANTIER CXT/LXT

HAUT-PARLEUR BLUE-TOOTH MR014GZ



Support pour smartphone



Prise microphone avec amplificateur intégré



**MR014GZ**

**NOUVEAU**

- Qualité sonore élevée avec des basses profondes grâce à de nouveaux décodeurs, à un grand haut-parleur de graves et à deux radiateurs passifs
- Prise microphone avec amplificateur intégré
- Portée Bluetooth jusqu'à 30 m
- Deux appareils peuvent être combinés pour obtenir un son stéréo et jusqu'à 10 appareils pour écouter de la musique n'importe où dans de grands complexes.
- Avec égaliseur, grand écran couleur et décoration LED active autour du haut-parleur.
- Excellente protection IP65 contre l'eau et la poussière



**DMR056**  
RADIO AVEC LANTERNE LXT



**MR009GZ**  
RADIO AVEC LANTERNE XGT

**PROMO**

Outil multifonctions PGC-120040 gratuit avec MR014GZ, MR004GZ, MR007GZ et DMR056



DMR301 avec fonction de charge pour les accus LXT / CXT



JEU D'OUTILS EN COFFRET

Notre grand favori !  
E-10883 : coffret d'outils  
en 221 pièces pour les  
petites réparations



Scannez-moi  
pour  
plus d'infos !



**E-10883**  
ENSEMBLE D'OUTILS  
221 PIÈCES

SYSTÈME DE RANGEMENT MAKPAC



- Incl. 5 types de bacs :  
150 x 150 mm (1), 150 x 100 mm  
(1), 100x100 mm (2), 100x50 mm  
(3) et 50x50 mm (6)
- Des bacs de rangement supplé-  
mentaires  
sont disponibles séparément
- Disposition flexible
- Peut être monté sur toutes les  
Makpac,  
les Makstors, le chariot Makpac  
TR00000001 et le chariot de trans-  
port Makpac P-83886 Makita

**191X80-2**  
395 x 295 x 110 mm  
2,3 kg

MAKSTORS



P-84311 Makstor nr. 3 avec 4 tiroirs.



P-84333 Makstor nr. 3 avec 6 tiroirs



P-84349 Makstor nr. 4 avec 5 tiroirs



P-84327 Makstor nr. 3 avec 12 tiroirs

Peut être monté sur  
toutes les Makpac  
Makita, ainsi qu'avec  
la glacière Makpac IV  
(198253-4), le chariot  
Makpac (TR00000001)  
et le chariot de trans-  
port Makpac (P-83886).

Les tiroirs du Makstor peuvent être  
divisés de manière flexible. Ce Maks-  
tor est livré en standard avec 8 sépa-  
rateurs. Les tiroirs sont équipés d'un  
système de verrouillage et peuvent  
être étiquetés.

IDÉAL POUR RANGER DU  
MATÉRIEL EN VRAC TEL  
QUE DES FORETS ET DES  
EMBOUITS

Description	Réf.	Agencement	Dimensions	Prix hors TVA	Prix TVA incl.
Makstor nr. 3-4	P-84311	4 tiroirs (1 grands / 2 petits / 1 moyen)	395 (L) x 295 (l) x 210 (H) mm		
Makstor nr. 3-12	P-84327	12 petits tiroirs	395 (L) x 295 (l) x 210 (H) mm		
Makstor nr. 3-6	P-84333	6 tiroirs moyens	396 (L) x 295 (l) x 210 (H) mm		
Makstor nr. 4-5	P-84349	5 tiroirs (2 grands / 2 petits / 1 moyen)	395 (L) x 295 (l) x 320 (H) mm		

# LAMPES

## LAMPES TORCHE CXT



	DEAML103	DEAML104	DEAML105	DEAML106
Tension	10,8 V (12Vmax)	10,8 V (12Vmax)	10,8 V (12Vmax)	10,8 V (12Vmax)
Flux lumineux max.	100 lm	710 lm	190 lm	190 lm
Éclairage lumineux sur 1 m	50 lx	340 lx (0,5 m, lanterne)	5 500 lx	170 - 4500 lx
Durée de fonctionnement à intensité maximale, accu BL1041B	28 h	5,5 h	14 h	12 h
Fonctionnalités spécifiques	Extrêmement compact	Lanterne (360°) et lampe torche (directionnelle) sortie USB	Réflecteur réglable en 12 positions	Fonction zoom
Dimensions	77 x 54 x 28 mm	414 x 66 x 132 mm	249 x 66 x 93 mm	271 x 66 x 93 mm
Poids	0,27 - 0,43 kg	0,61 - 0,78 kg	0,53 - 0,7 kg	0,61 - 0,78
Prix en €	hors TVA			
	TVA incl.			

## LAMPES TORCHE XGT



	DEAML001G	DEAML002G	DEAML006G	DEAML007G	DEAML011G
Tension	36 V (40Vmax)	36 V (40Vmax)	36 V (40Vmax)	36 V (40Vmax)	36 V (40Vmax)
Flux lumineux max.	160 lm	710 lm	500 lm	1000 lm (projecteur)	300 lm
Éclairage lumineux sur 1 m	3000 lx	340 lx	800 lx	520 lx (projecteur)	240 lx (0,5 m)
Durée de fonctionnement à intensité maximale, accu BL4025	34 h	10 h	12,5 h	6,5 u (projecteur)	23 h
Fonctionnalités spécifiques	Réflecteur inclinable en 12 positions	Lanterne (360°) et lampe torche (directionnelle) sortie USB	Réflecteur rotatif et inclinable	Modes : spot, projecteur, spot+projecteur	3 modes d'éclairage Sortie USB
Dimensions	281 x 88 x 121 mm	370 x 86 x 126 mm	402 x 85 x 134 mm	273 x 120 x 106 mm	107 x 77 x 50 mm
Poids	1,0 - 1,3 kg	1,2 - 1,5 kg	1,1 - 1,7 kg	1,6 - 2,9 kg	0,88 - 2,1 kg
Prix en €	hors TVA				
	TVA incl.				

### DEADML105 - DEADML815 - DEAML001G

Réflecteur 170° inclinable en 12 étapes

170°



### DEADML104 - DEBDML806 - DEBDML807 - DEAML002G

3 modes : éclairage latéral à 360°, éclairage latéral à 180° et éclairage directionnel (en haut).  
Sortie USB type A : 5V 2,4 A (sauf DEBDML806)

3 MODES

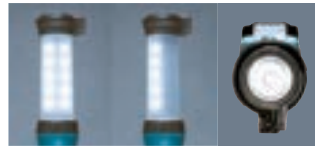

Sortie USB



### BEADML810

Centre de gravité bas pour éviter que la lampe ne tombe.



## LAMPES DE CHANTIER LXT



	DEADML805	DEADML809	BEADML810	DML813	DML814
Tension	18 V / 14,4 V / AC	18 V / 14,4 V / AC	18 V / 14,4 V / AC	18 V / 14,4 V	18 V / 14,4 V
Flux lumineux max.	750 lm	10000 lm	5500 lm	3000 lx	3000 lx
Éclairage lumineux sur 1 m	300 lx	3800 lx	550 lx	1250 lx	1250 lx
Éclairage lumineux sur 3 m	-	380 lx	70 lx	130 lx	130 lx
Éclairage lumineux sur 5 m	-	150 lx	25 lx	50 lx	50 lx
Puissance d'éclairage avant/latérale	-	10 m/10 m	360°, ± 4 m	4,5 m/5,3 m	4,7 m/5,6 m
Durée de fonctionnement à intensité maximale, accu BL1850B	8,5 h	1,4 h (2x BL1850B)	3,5 h	3 h (2xBL1850B)	3 h (2xBL1850B)
Fonctionnalités spécifiques	DC/AC 2 niveaux de clarté	DC/AC 3 niveaux de clarté	DC/AC 3 niveaux de clarté	Trépied intégré	Trépied intégré Avec 3 unités d'éclairage orientables séparément
Dimensions	214 x 261 x 328 mm	249 x 379 x 370 mm	420 x 420 x 787 mm	573 x 658 x 1250-2240 mm	573 x 658 x 1250-2240 mm
Poids	2,3 - 2,7 kg	5,7 - 7,0 kg	13,9 - 15,3 kg	7,2 - 7,9 kg	7,4 - 8,1 kg
Prix en €	hors TVA				
	TVA incl.				

### DML813-DML814

Extensible de 1 250 mm à 2 240 mm  
Facilement pliable pour le transport



### EUAML010GZ

Alimentation par accu XGT, accu LXT ou secteur  
 • Jusqu'à 4 accu peuvent être montés simultanément  
 • Peut s'incliner jusqu'à 80° sans basculer  
 • Durée de travail à l'intensité maximale : 8,5 heures (2 x BL4050F)  
 • Classe de protection IP54 (fonctionnement sur accu)

LAMPES TORCHE LXT



	DEADML803	DEBDML186	DEBDML800	DEBDML815	DEBDML808	DEADML816	DECDML807	DEADML817	DEBDML812	EUADML818
Tension	18V / 14,4V	18V / 14,4V	18V / 14,4V	18V / 14,4V	18V / 14,4V	18V / 14,4V	18V / 14,4V	18V / 14,4V	18V / 14,4V	18V
Flux lumineux max.	170 lm	-	100 lm	160 lm	190 lm	500 lm	710 lm (lanterne)	300 lm	1000 lm (projecteur)	1700 lumens
Éclairage lumineux sur 1 m	270 lx (0,5 m)	500 lx	2000 lx	3000 lx	170 - 4500 lx	800 lx (1m)	340 lx (0,5 m, lanterne)	240 lx (0,5 m)	520 lx (0,5 m projecteur)	600 lx
Durée de fonctionnement à intensité maximale, accu BL1850B	26 h	83 h	33 h	45 h	26 h	75 h	23 h	23 h	6,5 u (projecteur)	4 h
Fonctionnalités spécifiques	Support de batterie avec attache ceinture	Avec dragonne	Lampe frontale	Réflecteur inclinable en 12 positions	Fonction zoom	Réflecteur rotatif et inclinable	Lanterne (360°) et lampe torche (directionnelle) sortie USB	3 modes d'éclairage Sortie USB	Modes : spot, projecteur, spot+projecteur	3 niveaux de luminosité
Dimensions	133 x 81 x 72 mm	151 x 81 x 61 mm	133 x 76 x 88 mm	256 x 79 x 99 mm	280 x 79 x 10 mm	383 x 79 x 110 mm	414 x 79 x 155 mm	107 x 77 x 50 mm	313 x 119 x 115 mm	972 x 80 x 134 mm
Poids	0,56 - 0,92 kg	0,51 - 0,83 kg	0,58 - 0,64 kg	0,26 - 0,93 kg	0,73 - 1,09 kg	0,70 - 1,1 kg	0,72 - 1,1 kg	0,51 - 0,88 kg	1,2 - 1,6 kg	1,7 kg
Prix en €	hors TVA TVA incl.									

**DEADML816 - DEAML006G**  
La tête d'éclairage est pliable, inclinable et rotative.



**Flux lumineux (Lumen, lm) :** quantité de lumière émise par unité de temps. Il s'agit d'une mesure de la puissance de la lampe.

**Puissance d'éclairage (Lux, lx) :** flux lumineux par unité de surface, ou donc la mesure dans laquelle une surface est éclairée. La puissance d'éclairage dépend de la distance par rapport à la source lumineuse.

**Capacité d'éclairage :** la zone où l'éclairage est d'au moins 70 lx (éclairage minimum requis pour travailler en toute sécurité).

**EUDML818 - EUML012G**

- Barre lumineuse à LED avec éclairage large
- Version EUDML818 pour utilisation avec les batteries LXT 14,4/18 V, version EUML012G pour XGT
- 3 niveaux de luminosité : 400/800/1 700 lumens
- Idéal pour les garages automobiles et les services de dépannage, par exemple. Le crochet télescopique fourni permet de fixer l'appareil sur le capot ou la portière arrière d'un véhicule.
- La barre lumineuse à LED est composée de deux parties et peut être pliée en deux.
- Les parties supérieure et inférieure de la barre lumineuse peuvent être allumées séparément.
- L'angle d'éclairage peut être sélectionné en faisant tourner la barre lumineuse (7 positions).



LAMPES DE CHANTIER LXT & XGT



	DEAML003G	DEAML005G	DEAML009G	EUAML010G	EUAML012G
Tension	36V (40Vmax) /18 V	36 V (40Vmax) /18 V	36 V (40Vmax) /18 V	40Vmax /18 V / 14,4 V / AC	40Vmax
Flux lumineux max.	1100 lm	3600 lm	10000 lm	5500 lm	1700lm
Éclairage lumineux sur 1 m	500 lx	2100 lx	4300 lx	550 lx	600 lx
Éclairage lumineux sur 3 m	-	230 lx	500 lx	70 lx	-
Éclairage lumineux sur 5 m	-	90 lx	110 lx	25 lx	-
Puissance d'éclairage avant/latérale	2,8 m/3,0 m	6,0 m/6,4 m	9,7 m/11,4 m	360°, ± 4 m	3 m, 3,3 m
Durée de fonctionnement à intensité maximale, accu BL4040	10 h	3,5 h	2,4 h	6,5 h (2x BL4040)	7 h
Fonctionnalités spécifiques	2 configurations de clarté	3 configurations de clarté	3 configurations de clarté	DC/AC 3 niveaux de clarté	3 configurations de clarté
Dimensions	249 x 298 x 280 mm	248 x 309 x 296 mm	248 x 386 x 305 mm	490 x 490 x 814 mm	972 x 85 x 138 mm
Poids	3,7 - 4,7 kg	4,6 - 6,5 kg	6,4 - 9,9 kg	14,4 - 19,2 kg	2 kg
Prix en €	hors TVA TVA incl.				

ACCESSOIRES



Trépied pour DML805  
GM00002283



Étau de serrage pour DML805  
GM00001396



Trépied pour DML809 / DML811 / ML003G-  
GM00002073



ASPIRATEURS BALAI AVEC ACCU INTÉGRÉ



	CL114FDWIX	CL117FDX2	CL117FDX5	CL117FDX8
Tension	10,8 V	10,8 V	10,8 V	10,8 V
Accus fournis	Intégré	Intégré	Intégré	Intégré
Débit max.	1,4 m³/min	1 m³/min	1 m³/min	1 m³/min
Dépression max.	34 mbar	50 mbar	50 mbar	50 mbar
Collection de la poussière	Sac	Sans Sac	Sans Sac	Sans Sac
Fermeture à cliquet	✓	✓	✓	✓
Couleur	Beige	Turquoise	Vert	Mauve
Poids	0,94 kg	1,0 kg	1,0 kg	1,0 kg
Prix en €	hors TVA			
	TVA incl.			

MODULE CYCLONE

- ✓ La poussière grossière est séparée de la poussière fine.
- ✓ Le sac ou la capsule à poussière fine est à vider jusqu'à 80 % moins souvent !
- ✓ Le réservoir du module est très facile à vider et à nettoyer.

Facile à vider

Capacité du réservoir supplémentaire  
**400 ml**



Réf.	Couleur	Prix hors TVA	Prix TVA incl.
Module cyclone avec fermeture à cliquet			
191D71-3	blanc		
191D73-9	noir		
Module cyclone sans fermeture à cliquet			
199491-1	blanc		
191d75-5	noir		

ACCESSOIRES EN OPTION



Support mural 199971-7



Brosse d'aspiration tapis 198527-3



Embout plat long 198990-0



Brosse ronde 198553-2



Support pour aspirateur balai 19111L-0

NOUVEAU

ASPIRATEURS BALAI CXT/ LXT



PROMO :

DCL182Z : cyclone gratuit 199491-1  
DCL284FZB : cyclone gratuit 191D71-3

**DCL284, DCL285 et DCL286 :**

- Le nouveau moteur sans balais assure une puissance d'aspiration élevée.
- Faible niveau sonore grâce à la sortie d'air repensée.
- Le DCL286 est équipé d'un module cyclone intégré : il capture les particules de poussière grossière, ce qui permet de préserver plus longtemps une puissance d'aspiration optimale.



	CL102DW	CL107FDZW	DCL180ZB	DCL182Z	DCL-182Z	DCL-182Z	DCL285FZ	DCL285FRF	DCL286FZW	DCL286FRFW
Tension	10,8 V	10,8 V (CXT)	18 V (LXT)	18 V (LXT)	18 V (LXT)	18 V (LXT)	18 V (LXT)	18 V (LXT)	18 V (LXT)	18 V (LXT)
Accus fournis	1 x BL1013	-	-	-	-	1 x BL1830	-	1 x BL1830	-	1 x BL1830
Débit max.	0,9 m³/min	1,4 m³/min	1,4 m³/min	1,4 m³/min	1,2 m³/min	1,2 m³/min	1,2 m³/min	1,2 m³/min	1 m³/min	1 m³/min
Dépression max.	23 mbar	50 mbar	42 mbar	54 mbar	180 mbar	180 mbar	180 mbar	180 mbar	180 mbar	180 mbar
Collection de la poussière	Sac	Sac	Sans Sac	Sac	Sans Sac	Sans Sac	Sac	Sac	Aspirateur	Aspirateur
Fermeture à cliquet	-	-	-	-	✓	✓	✓	✓	✓	✓
Moteur BL	-	-	-	-	✓	✓	✓	✓	✓	✓
Couleur	Blanc	blanc	Noir	Bleu	noir/turquoise	noir/turquoise	Bleu	Bleu	Blanc	Blanc
Poids	1,1 kg	1,1 - 1,3 kg	1,2 kg	1,3 kg	1,3 - 1,6 kg	1,3 - 1,6 kg	1,4 - 1,7 kg	1,4 - 1,7 kg	1,6 - 1,9 kg	1,6 - 1,9 kg
Prix en €	hors TVA									
	TVA incl.									

## ASPIRATEURS BALAI SUR ACCU XGT



CL002GD205

CL001GD208



CL002GD212

CL003GZ04

	CL001GZ05	CL001GD208	CL002GZ03	CL002GD205	CL002GZ07	CL002GD212	CL003GZ04
Tension	40Vmax	40Vmax	40Vmax	40Vmax	40Vmax	40Vmax	40Vmax
Accus fournis	-	2 x BL4025	-	2 x BL4025	-	2 x BL4025	-
Chargeur fourni	-	DC40RA	-	DC40RA	-	DC40RA	-
Débit max.	1,2 m³/min	1,2 m³/min	1,2 m³/min	1,2 m³/min	1,2 m³/min	1,2 m³/min	1 m³/min
Dépression max.	210 mbar	210 mbar	210 mbar	210 mbar	210 mbar	210 mbar	200 mbar
Collection de la poussière	Sans Sac	Sans Sac	Sac	Sac	Sac	Sac	Capsule cyclone
Fermer à cliquet	✓	✓	✓	✓	✓	✓	✓
Couleur	Turquoise	Turquoise	Noir	Noir	Blanc	Blanc	Noir
Poids	1,7 - 2,3 kg	1,7 - 2,3 kg	1,7 - 2,3 kg	1,7 - 2,3 kg	1,7 - 2,3 kg	1,7 - 2,3 kg	1,9 - 2,5 kg
Prix en €	hors TVA						
	TVA incl.						

## COMBOPACK NETTOYAGE



CLX245SAX1

Tension	10,8V
Accus fournis	1 x BL1021B
Chargeur	DC105B
Aspirateur balai	CL108FDZW
Aspirateur/souffleur	UB100DZ
Sac à outils	✓
Prix en €	hors TVA
	TVA incl.

## ASPIRATEUR CYCLONE SUR ACCU



DCL501Z



DCL501Z

Tension	18V
Accus fournis	0
Débit max.	1,3 m³/min
Dépression max.	66 mbar
Poids	3,1 kg
Prix en €	hors TVA
	TVA incl.

# Technologie

Auto-start wireless system

## Profitez de travailler sans poussières avec la technologie AWS !

**AWS**  
Auto - start Wireless System

Lors du démarrage de la machine sur accu, l'aspiration des poussières est automatiquement activée via une connexion Bluetooth. Lorsque l'appareil connecté s'arrête, l'aspirateur passe à nouveau en mode veille. Certains aspirateurs sur accu, tels que le VC009 ou le DVC867, sont déjà équipés du système AWS par défaut et peuvent donc communiquer directement avec les outils compatibles AWS.

Via l'adaptateur en option WUT02U, les aspirateurs sur secteur peuvent désormais être démarrés sans fil, quelle que soit leur marque. La seule exigence est que l'aspirateur soit équipé d'un système de démarrage automatique.



Aspirateur avec AWS



DVC867L



Unité Bluetooth 198900-7



Aspirateur avec système de démarrage automatique



Adaptateur WUT02U 199773-1



ASPIRATEUR-SOUFFLEUR SUR ACCU

**12V max**  
LITHIUM-ION

**18V**  
LITHIUM-ION

UB101DZ & DUB186 :  
Version tuyau long, idéal pour souffler bas au niveau du sol.

prix valables jusqu'au 31/12/2024



DUB186Z

DUB185Z

	UB100DZ	UB101DZ	DUB185Z	DUB186Z
Tension	10,8V	10,8V	18V	18V
Vitesse d'air max.	75 m/s	65 m/s	98 m/s	68 m/s
Débit max.	2,6 m³/min	2,6 m³/min	3,2 m³/min	3,2 m³/min
Poids	1,4 kg	1,4 kg	1,6 kg	1,6 kg
Prix en €	hors TVA			
	TVA incl.			

ASPIRATEUR-SOUFFLEUR 230V



UB1103



Interrupteur multifonctionnel pour varier la vitesse

Puissance	600 W
Vitesse d'air max.	91 m/s
Débit max.	4,1 m³/min
Poids	2 kg
Prix en €	hors TVA
	TVA incl.



ASPIRATEURS DORSAUX SUR ACCU



DVC660

DVC665



**DVC660**  
Version spécialement conçue pour le nettoyage, fournie avec différents accessoires.



**DVC665**  
Version pour l'extraction de la poussière en combinaison avec des machines.

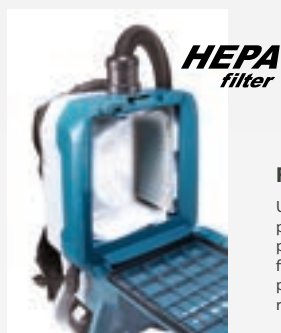

**Filtre HEPA**

Un filtre HEPA est utilisé comme filtre principal, qui arrête efficacement les particules de poussière très fines. Le filtre peut filtrer jusqu'à 99,97 % des particules entre 0,3 et 1 µm, ce qui rend l'air évacué très propre.

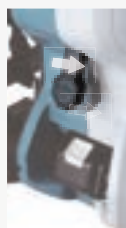

**Nettoyage du filtre**

Les vibrations provoquées par un pas ou une pression manuelle sur le levier secouent la poussière fine du filtre en papier. Par conséquent, la puissance d'aspiration reste optimale plus longtemps lors de l'aspiration de poussières fines.



**DVC265ZXU DVC261ZX11 DVC660Z DVC665ZX1U**

	DVC265ZXU	DVC261ZX11	DVC660Z	DVC665ZX1U
Tension	2 x 18 V	2 x 18 V	2 x 18 V	2 x 18 V
Débit max.	1,8-2,2 m³/min	1,8-2,2 m³/min	1,8-2,2 m³/min	1,8-2,2 m³/min
Dépression max.	110 mbar	110 mbar	110 mbar	110 mbar
Version	Machines d'extraction de poussière	Nettoyage	Nettoyage	Machines d'extraction de poussière
Capacité du sac à poussière	2 l	2 l	6 l	6 l
AWS	✓	-	-	✓
Poids	3,9 kg	3,8 kg	6,1 kg	6,1 kg
Prix en €	hors TVA			
	TVA incl.			

ASPIRATEURS DORSAUX SUR ACCU



VC011G



VC008G



VC009G

(Livrés sans accus et sans chargeur)



VC011G

Harnais très confortable

**VC008G-VC009G**

- Puissance d'aspiration plus élevée grâce à la technologie d'accu 40Vmax
- Faible niveau sonore grâce à une sortie d'air repensée et à l'utilisation d'un matériau insonorisant.
- Le VC008GZ est livré par défaut avec des accessoires pour les applications de nettoyage.
- Le VC009GZ01 est livré avec deux tuyaux d'aspiration et des accessoires pour l'extraction de la poussière en combinaison avec des machines.

**VC011G**

- Autonomie accrue grâce à 2 batteries XGT en parallèle
- Temps de travail avec 2 x BL4050F : jusqu'à 260 min (puissance minimale) et 40 min (puissance maximale).
- Débit d'air et puissance d'aspiration élevés
- Fonctionnement silencieux
- Filtre autonettoyant automatique
- Harnais très confortable

**VC008GZ VC009GZ01 VC011GZ**

	VC008GZ	VC009GZ01	VC011GZ
Tension	40Vmax	40Vmax	40Vmax
Débit max.	2,4 m³/min	1,9 m³/min	2,4 m³/min
Dépression max.	180 mbar	180 mbar	200 mbar
Version	Nettoyage	Machines d'extraction de poussière	Nettoyage
Capacité du sac à poussière	2,0 l	2,0 l	6 l
AWS	-	✓	-
Poids	4,1 - 5,3 kg	4,1 - 5,3 kg	6,4 - 9,5 kg
Prix en €	hors TVA		
	TVA incl.		



VC011GZ

ASPIRATEUR SUR PIED SUR ACCU

18V + 18V → 36V

DVC560 - VC010G

- Aspirateur tout-en-un très maniable (pas de cordon d'alimentation, ni de tuyau d'aspiration)
- Ramasse davantage de poussière grâce à l'association de la brosse rotative et du système d'aspiration, parfait pour les tapis à poils longs et courts. Manche télescopique en aluminium



Hauteur de la brosse réglable

Tuyau en aluminium intégré pour le nettoyage des zones difficiles d'accès

L'aspiration peut s'incliner jusqu'à 90° pour faciliter le passage sous les meubles.

VC010G

- Ramasse davantage de poussière
- Brosse à plancher plus large
- Hauteur du rouleau de la brosse réglable sur 5 niveaux
- Brosse à plancher très fine



VC010GZ

DVC560Z VC010GZ

Tension		2 x 18 V	40Vmax
Accus fournis		-	-
Débit max.		1,9 m³/min	1,8 m³/min
Dépression max.		120 mbar	150 mbar
Poids		8,3 - 9 kg	8 - 9,2 kg
Prix en €	hors TVA		
	TVA incl.		



ASPIRATEUR COMPACT SUR ACCU

LXT 18V LITHIUM-ION



bandoulière, brosse d'aspiration & embout d'aspiration plat inclus

DVC750LZX1

Tension		18 V
Accus fournis		0
Débit max.		1,4 m³/min
Dépression max.		64 mbar
Poids		4,2 kg
Prix en €	hors TVA	
	TVA incl.	

ASPIRATEUR COMPACT SUR ACCU

12V max LITHIUM-ION

18V LITHIUM-ION

IDÉAL POUR NETTOYER LA VOITURE



DCL184Z

Avec fonction de soufflage

Accessoires incl.

CL121DZJ DCL184Z

Tension		10,8 V	18 V
Accus fournis		-	-
Chargeur		-	-
Débit max.		1,3 m³/min	1,3 m³/min
Dépression max.		44 mbar	47 mbar
Poids		1,7	2,1 kg
Prix en €	hors TVA		
	TVA incl.		



Embout pour tapis



Embout pour sièges



Embout caoutchouc



Brosse douce



Embout de soufflage

**DRC200**

- Plusieurs capteurs pour la détection d'obstacles et de rebords
- Mode rectiligne pour le nettoyage de grands espaces avec peu d'obstacles, comme les entrepôts bien organisés ou les couloirs longs.
- Mode aléatoire pour le nettoyage d'espaces avec beaucoup d'obstacles, comme dans les bureaux.
- Au moyen d'un ruban de limite, l'utilisateur peut délimiter la zone à l'intérieur de laquelle le robot peut nettoyer.
- Mode « balayage seul » ou « aspiration + balayage »
- Fonctionnement sur l'appareil même ou avec la télécommande fournie
- Fonctionne sur un accus 18 V ou deux en parallèle. Les accus doivent être retirés de l'appareil pour le chargement.

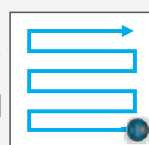
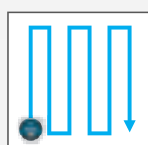
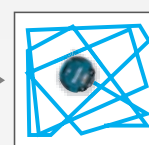
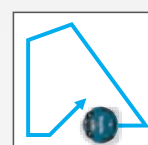

DRC200PTJ

SURFACE  
JUSQU'À 500 m<sup>2</sup>**Mode rectiligne****Mode aléatoire**SURFACE  
JUSQU'À 600 m<sup>2</sup>

DRC300Z

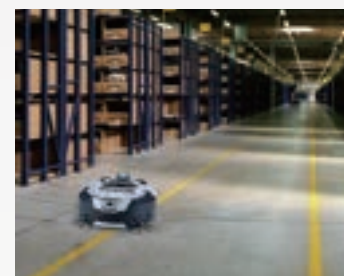

La caméra réalise des images du plafond pour faciliter la navigation.

**DRC300**

- Peut cartographier des espaces en utilisant le module LiDAR et la caméra d'image. La mémoire peut enregistrer jusqu'à 5 pièces. Le positionnement intelligent permet de nettoyer une pièce plus efficacement et ramène la machine automatiquement au point de départ.
- Plusieurs capteurs pour la détection d'obstacles et de rebords
- Mode « balayage seul » ou « aspiration + balayage »
- Fonctionnement sur l'appareil même, ou avec la télécommande ou l'application smartphone (connexion Wifi).
- L'application smartphone permet d'afficher et d'optimiser les cartes sauvegardées (par exemple la définition de zones interdites) et de vérifier l'état et l'historique du nettoyage.
- Fonctionne sur un accus 18 V ou deux en parallèle. Les accus doivent être retirés de l'appareil pour le chargement.

DRC200Z	DRC200PTJ	DRC300Z
---------	-----------	---------

Tension	18 V (1 ou 2 en parallèle)		
Accus fournis	-	2 x BL1850B	-
Chargeur	-	DC18RD	-
Capacité du bac de ramassage	2,5 l	2,5 l	3,0 l
Surface enregistrable max.	-	-	10000 m <sup>2</sup>
Vitesse max.	0,3 m/s	0,3 m/s	0,3 m/s
Navigation	Aléatoire ou selon un schéma fixe	Aléatoire ou selon un schéma fixe	Intelligente en fonction de la carte
Capteur LiDAR	-	-	✓
Caméra	-	-	✓
Configuration et commande à l'aide d'une application	-	-	✓
Délimitation des zones interdites	Ruban	Ruban	Ruban ou via l'application
Retour au point de départ	-	-	✓
Poids	6,8 - 7,8 kg	6,8 - 7,8 kg	9,6 - 10,6 kg
Prix en €	hors TVA		
	TVA incl.		



## ASPIRATEURS SUR ACCU CLASSE-L LXT





DVC155LZX2



DVC867LZX4



DVC157LZX3



	DVC150LZ	DVC155LZX2	DVC867LZX4	DVC157LZX3
Tension	2 x 18 V / 230V	2 x 18V	2 x 18V	2 x 18V
Accu fourni	-	-	-	-
Capacité réservoir	15 l	15 l	8 l	15 l
Type	Sec et mouillé	Sec et mouillé	Sec	Sec
Filtre	Filtre textile	Filtre textile	HEPA	HEPA
Débit max.	2,1 / 3,6 m <sup>3</sup> /min	2,1 m <sup>3</sup> /min	2,4 m <sup>3</sup> /min	2,4 m <sup>3</sup> /min
Dépression max.	90 / 240 mbar	110 mbar	110 mbar	110 mbar
AWS	-	-	✓	✓
Poids	8,9 kg	7,9 kg	7,8 kg	8,0 kg
Prix en €	hors TVA			
	TVA incl.			

## ASPIRATEURS SUR ACCU CLASSE L XGT





VC003GLZ

VC004GLZ

VC005GLZ



- Alimentation sur deux accus 40Vmax en parallèle.
- Puissance d'aspiration élevée grâce à une puissance plus élevée et un refroidissement amélioré.
- Avec manche télescopique (VC001G/VC003G/VC005G)
- Brosse à plancher à profil bas avec réglage pour sol dur ou moquette (VC001G/VC003G/VC005G).
- VC005G : maniabilité et stabilité élevées grâce aux roues arrière extra larges.

**Application :**

- VC001G / VC003G : pour l'utilisation sèche et humide (nettoyage).
- VC002G/VC004G : idéal pour l'extraction de la poussière des machines (avec filtre HEPA et AWS).
- VC005G : pour l'utilisation sèche (nettoyage).

	VC001GLZ	VC003GLZ	VC002GLZ01	VC004GLZ01	VC005GLZ
Tension	36 V (40Vmax)	36 V (40Vmax)	36 V (40Vmax)	36 V (40Vmax)	36 V (40Vmax)
Batteries fournies	-	-	-	-	-
Type	Sec/Mouillé	Sec/Mouillé	Sec	Sec	Sec
Capacité	8 l	15 l	8 l	15 l	8 l
Débit max.	3,2 m <sup>3</sup> /min	3,2 m <sup>3</sup> /min	1,8 m <sup>3</sup> /min	1,8 m <sup>3</sup> /min	2,8 m <sup>3</sup> /min
Dépression max.	230 mbar	230 mbar	230 mbar	230 mbar	230 mbar
Filtre	Filtre textile	Filtre textile	HEPA	HEPA	Filtre textile
AWS	-	-	✓	✓	-
Poids	8,1 - 10 kg	8,1 - 10 kg	8,3 - 10,2 kg	8,3 - 10,2 kg	7,9 - 9,8 kg
Prix en €	hors TVA				
	TVA incl.				

### QUE SIGNIFIE LA CLASSE L, M OU H ?

Les aspirateurs à usage professionnel sont classifiés selon EN60335-2-69 dans différentes classes de risque en fonction du type de poussières pour lesquelles ils conviennent.

**Les aspirateurs de classe L** (Low risk) peuvent être utilisés pour l'aspiration de poussières dont la valeur d'exposition autorisée excède les 1 mg/m<sup>3</sup>. Ces aspirateurs assurent que max. 1 % des poussières aspirées passent à travers le filtre.

**Les aspirateurs de classe M** (Medium risk) peuvent être utilisés pour l'aspiration de poussières plus nocives, dont la valeur d'exposition autorisée excède les 0,1 mg/m<sup>3</sup>. Ces aspirateurs assurent que max. 0,1 % des poussières aspirées passent à travers le filtre. De plus, ils répondent à une série d'exigences supplémentaires, telles qu'un contrôle permanent du débit d'air et un système de vidage limitant l'exposition aux poussières.

**Les aspirateurs de classe H** (High risk) doivent être utilisés pour l'aspiration de poussières dont la valeur d'exposition maximale est inférieure à 0,1 mg/m<sup>3</sup>. Ces aspirateurs assurent que max. 0,005 % des poussières aspirées passent à travers le filtre. Ils répondent également à une série d'exigences supplémentaires, telles qu'un contrôle permanent du débit d'air et un système de vidage limitant l'exposition aux poussières.

Attention : les aspirateurs sans classification selon EN60335-2-69 n'offrent aucune garantie au niveau de la sécurité personnelle et ne conviennent donc pas pour une utilisation professionnelle.

### ASPIRATEURS SUR ACCU CLASSE L XGT



VC007GL, VC006GM : système de filtrage double avec filtre à nettoyage automatique, sans interruption de la puissance d'aspiration



- Aspirateur sur accu avec une grande puissance d'aspiration, comparable aux modèles sur secteur
- Classe de poussières L, avec filtre HEPA
- Utilisation sèche et humide, avec capteur de niveau d'eau et évacuation d'eau
- Filtre à nettoyage automatique avec système de filtrage double
- Avec flexibles de 28 mm et 38 mm, tuyau recourbé et brosse d'aspiration
- AWS : l'aspirateur peut être piloté automatiquement à l'aide des outils électriques compatibles AWS.

#### VC007GLZ01

Tension	72 V (80Vmax)
Accus fournis	-
Chargeur	-
Capacité réservoir	40 l
Type	utilisation humide/sèche
Classe de filtre	L (HEPA)
Débit max. (flexible de 38 mm)	3,7 m <sup>3</sup> /min
Débit max. (flexible de 28 mm)	2 m <sup>3</sup> /min
Dépression max.	180 mbar
Poids	18,3 - 20,7 kg
Prix en €	hors TVA
	TVA incl.

### ASPIRATEURS SUR ACCU CLASSE M XGT



Le VG006GM dispose d'un réglage pour le diamètre du flexible et d'un avertisseur sonore en cas de flux d'air trop faible.



- Aspirateur sur accu avec une grande puissance d'aspiration, comparable aux modèles sur secteur
- Classe de poussières M
- Utilisation sèche et humide, avec capteur de niveau d'eau et évacuation d'eau
- Filtre à nettoyage automatique avec système de filtrage double
- Avec flexibles de 28 mm et 38 mm, tuyau recourbé et brosse d'aspiration
- AWS : l'aspirateur peut être piloté automatiquement à l'aide des outils électriques compatibles AWS.

#### VC006GMZ01

Tension	72 V (80Vmax)
Accus fournis	-
Chargeur	-
Capacité réservoir	40 l
Type	utilisation humide/sèche
Classe de filtre	M
Débit max. (flexible de 38 mm)	3,7 m <sup>3</sup> /min
Débit max. (flexible de 28 mm)	2 m <sup>3</sup> /min
Dépression max.	180 mbar
Poids	18,4 - 20,8 kg
Prix en €	hors TVA
	TVA incl.

## ASPIRATEURS CLASSE L

Classe L

VC2512L

Classe L

VC2000L

Classe L

VC3011L

Classe L

VC3012L

INCLUS  
1 SET D'ACCESSOIRES



## ASPIRATEURS CLASSE L, M ET H

Classe L

VC2510LX1

Classe L

VC3210LX1

Classe M

VC3211MX1

Classe H

VC3211HX1

INCLUS  
1 SET D'ACCESSOIRES



Nettoyage automatique du filtre sans interruption de l'aspiration.

Nettoyage automatique du filtre sans interruption de l'aspiration.

## ASPIRATEURS CLASSE L ET M

Classe M

VC2211MX1

Classe L

VC4210LX

Classe M

VC4210MX

INCLUS  
1 SET D'ACCESSOIRES



Nettoyage automatique du filtre sans interruption de l'aspiration.

Nettoyage automatique du filtre sans interruption de l'aspiration.

Nettoyage automatique du filtre sans interruption de l'aspiration.



	VC2000L	VC2012L	VC2512L	VC3011L	VC3012L	VC3012M	VC2211MX1
Capacité nominale	1000 W	1100 W	1100 W	1000 W	1200 W	1200 W	1 050 W
Débit max.	3,6 m³/min	3,6 m³/min	3,6 m³/min	3,6 m³/min	3,7 m³/min	3,7 m³/min	3,5 m³/min
Dépression max.	210 mbar	210 mbar	210 mbar	210 mbar	230 mbar	230 mbar	220 mbar
Volume brut du réservoir	20 l	19 l	23 l	30 l	30 l	30 l	22 l
Poids	7,5 kg	7,3 kg	6,3 kg	10,5 kg	10 kg	10 kg	16,3 kg
Prix en €	hors TVA						
	TVA incl.						

	VC2510LX1	VC3210LX1	VC3211MX1	VC3211HX1	VC4210LX	VC4210MX
Capacité nominale	1 050 W	1 050 W	1 050 W	1 050 W	1200 W	1200 W
Débit max.	3,5 m³/min	3,5 m³/min	3,5 m³/min	3,5 m³/min	4,5 m³/min	4,5 m³/min
Dépression max.	220 mbar	220 mbar	220 mbar	220 mbar	250 mbar	250 mbar
Volume brut du réservoir	32 l	40 l	40 l	40 l	42 l	42 l
Poids	10,5 kg	14,5 kg	16,9 kg	16,9 kg	15 kg	15 kg
Prix en €	hors TVA					
	TVA incl.					



# Balayeuse à batterie 40Vmax VS001G

XGT  
40Vmax  
Lithium

BL  
MOTOR

XPT  
EXTREME PROTECTION TECHNOLOGY



Avec la VS001G, Makita propose une balayeuse à batterie très polyvalente, aussi bien pour l'intérieur que pour l'extérieur. La machine peut collecter les poussières fines, ainsi que les débris plus grossiers. Avec une largeur de travail de 480 mm (650 mm avec la brosse latérale), elle peut être utilisée efficacement dans de plus grands espaces et également sur des surfaces pavées à l'extérieur, tout en étant très maniable et compact.



## Le colosse qui nettoie tout

- La technologie 40Vmax garantit une puissance élevée, des dimensions compactes et des temps de charge rapides.
- La machine utilise un moteur BL pour entraîner les brosses principales et la brosse latérale, un moteur BL pour le système d'aspiration et un troisième moteur pour le nettoyage par vibration électrique du filtre à poussière.
- Deux brosses, qui tournent chacune dans un sens, ramassent les poussières fines, ainsi que les déchets plus grossiers tels que les bouteilles PET de 500 ml.
- La brosse latérale sur le côté droit permet également de nettoyer contre les murs.
- Le système d'aspiration avec filtre HEPA retient les poussières fines.
- La hauteur des brosses principales et de la brosse latérale peut être réglée très facilement à l'aide d'un bouton rotatif et être ainsi parfaitement adaptée à chaque utilisation.



HEPA  
filter

## Un contrôle parfait

- Deux vitesses pour les brosses principales et la brosse latérale. La vitesse réduite permet le fonctionnement silencieux de la machine et augmente l'autonomie.
- Brosse latérale pouvant être activée séparément
- Aspiration de la poussière pouvant être activée séparément
- Activation du nettoyage électrique du filtre
- Éclairage LED frontal pouvant être activé séparément

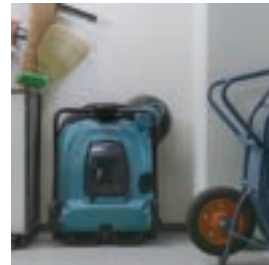

Fonctionne avec une batterie 40Vmax, l'utilisation de la deuxième batterie permet d'augmenter l'autonomie. Le basculement est automatique.



En option : jeu d'adaptateurs multiples (1913F5-2) pour la fixation d'un MACPAC ou d'un support d'alimentation portable. L'alimentation par l'intermédiaire d'un support d'alimentation portable augmente l'autonomie.



En option : sac de collecte (1913F7-8) d'une capacité de 47 litres, parfait pour les débris plus grossiers qui prennent beaucoup de place comme les feuilles.

## Facile à transporter et à ranger

- Son faible poids, sa barre pliable et sa grande poignée avant facilitent son transport.
- Avec une largeur de travail de 480 mm (650 mm avec la brosse latérale), la machine est également efficace dans de plus grands espaces, tout en pouvant passer une porte de 800 mm, par exemple.
- La machine peut être rangée verticalement, ce qui permet de gagner de la place.

### VS001GZ

Tension	36 V (40Vmax)
Largeur de travail	480 mm
Largeur de travail avec brosse latérale	650 mm
Capacité (vitesse d'avance de 4 km/h)	2600m <sup>2</sup> /h
Contenance du collecteur standard	24 l
Contenance du sac de collecte (optionnel)	47 l
Durée de fonctionnement en mode de puissance 1-2 (deux batteries BL4080F)	480/200 min
Dimensions (barre pliée)	830 x 677 x 467 mm
Poids	29,9 - 33,1 kg

MARTEAUX PERFORATEURS SDS-PLUS 2 FONCTIONS



	HR2600	HR1841FJ	HR2800
Capacité nominale	800 W	470 W	800 W
Énergie de frappe	2,4 J	1,4 J	2,8 J
Ø béton	26 mm	18 mm	28 mm
AVT	-	✓	-
Niveau de vibration perçage	15,5 m/s <sup>2</sup>	7,5 m/s <sup>2</sup>	20 m/s <sup>2</sup>
Poids	2,8 kg	2,5 kg	3,4 kg
Prix en €	hors TVA		
	TVA incl.		

PERFO-BURINEURS SDS-PLUS 3 FONCTIONS



HR2630X7  
avec  
mandrin  
automatique

Inclut un  
jeu de forage et de burins  
17 pièces à l'achat du modèle  
HR2630TX12 ou  
HR2631FT12  
d'une valeur de



HR2631FT12



HR2470

	HR2470	HR2630X7	HR2630TX12	HR2631FT12	HR2811FT
Capacité nominale	780 W	800 W	800 W	800 W	800 W
Énergie de frappe	2,4 J	2,4 J	2,4 J	2,4 J	2,9 J
Ø béton	24 mm	26 mm	26 mm	26 mm	28 mm
AVT	-	-	-	✓	-
Niveau de vibration perçage	15,5 m/s <sup>2</sup>	15 m/s <sup>2</sup>	15 m/s <sup>2</sup>	11,5 m/s <sup>2</sup>	15 m/s <sup>2</sup>
Mandrin interchangeable	-	-	-	✓	✓
Poids	3 kg	3 kg	2,9 kg	3 kg	3,6 kg
Prix en €	hors TVA				
	TVA incl.				

PERFO-BURINEURS SDS-PLUS AVEC ASPIRATION



Inclut un  
jeu de forage et de  
burins  
17 pièces à l'achat du  
modèle  
HR2651TX12  
d'une valeur de

Unité d'extraction  
de poussière  
DX11 avec  
HR3012FCWJ incluse



HR2651TX12

HR3012FCWJ

	HR2651TX12	HR3012FCWJ
Capacité nominale	800 W	1 050 W
Énergie de frappe	2,2 J	3,9 J
Ø béton	26 mm	30 mm
AVT	✓	✓
Niveau de vibration perçage	11,5 m/s <sup>2</sup>	9,5 m/s <sup>2</sup>
Poids	4,2 kg	4,4 kg
Prix en €	hors TVA	
	TVA incl.	

PERFO-BURINEUR SDS-PLUS



**INCLUS**  
1 mandrin  
automatique (194568-7)  
avec le HR3210FCT



	HR3200C	HR3210FCT
Capacité nominale	850 W	850 W
Énergie de frappe	5,1 J	4,9 J
Ø max. béton	32 mm	32 mm
AVT	-	✓
Niveau de vibration perçage	18 m/s <sup>2</sup>	10 m/s <sup>2</sup>
Poids	4,8 kg	5,4 kg
Prix en €	hors TVA	
	TVA incl.	

HR3210FCT :  
avec poignée anti-vibration

PERFO-BURINEURS SDS-MAX



Jeu de forage et de burins 5 pièces gratuit  
P-52445 à l'achat du modèle HR4013C, HR4511C ou HR5212C  
d'une valeur de



Modèles CV :  
set d'extraction de poussière inclus

	HR3541FCX	HR4013C	HR4013CV	HR4511C	HR4511CV	HR5212C
Capacité nominale	850 W	1100 W	1100 W	1350 W	1350 W	1500 W
Énergie de frappe	5,7 J	8,0 J	8,0 J	9,4 J	9,4 J	18,9 J
Max Ø Béton	35 mm	40 mm	40 mm	45 mm	45 mm	52 mm
AVT	✓	✓	✓	✓	✓	✓
Niveau de vibration perçage	11 m/s <sup>2</sup>	5,0 m/s <sup>2</sup>	5,0 m/s <sup>2</sup>	7,5 m/s <sup>2</sup>	7,5 m/s <sup>2</sup>	12,5 m/s <sup>2</sup>
Poids	5,6 kg	6,8 kg	6,8 kg	8,8 kg	8,8 kg	12,1 kg
Prix en €	hors TVA					
	TVA incl.			070,85		

SET D'EXTRACTION DE POUSSIÈRE POUR PERFO-BURINEURS

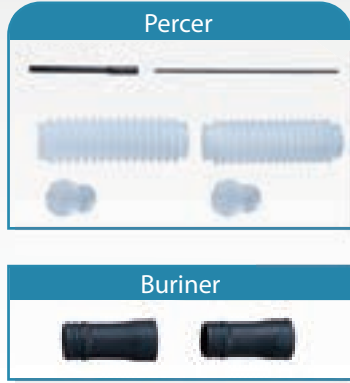

	199142-6	195866-2	196858-4
	HR4013C	HR4511C	HR5212C
Prix en €	hors TVA		
	TVA incl.		



BURINEURS-DÉCAPEURS SDS-PLUS



HK1820

	HK0500	HK1820
Capacité nominale	550 W	550 W
Cadence de chocs	2000-3500 /min	0-3200 /min
Énergie de frappe	1,8 J	3,1 J
AVT	-	-
Vibration triaxiale (ah)	9,5 m/s <sup>2</sup>	10 m/s <sup>2</sup>
Poids	3,2 kg	3,4 kg
Prix en €	hors TVA	
	TVA incl.	

MARTEAUX DE DÉMOLITION SDS-MAX



HM1213C

**PROMO**  
Jeu de burins 5 pièces  
gratuit E-20236 à  
l'achat du modèle  
HM0871C

Saviez-vous que vous avez droit à une maintenance gratuite pendant la période de garantie ? En savoir plus sur [www.makita.be](http://www.makita.be)



**SOFT NOLOAD**



HM0871C



HM1214C

**Modèles CV :**  
set d'extraction de  
poussière  
inclus

	HM0870C	HM0871C	HM1101C	HM1101CV
Capacité nominale	1100 W	1100 W	1300 W	1300 W
Cadence de chocs	1100-2650 /min	1100-2650 /min	1100-2600 /min	1100-2600 /min
Énergie de frappe	7,6 J	8,1 J	11,5 J	11,5 J
AVT	-	✓	-	-
Vibration triax. burinage (ah)	11,5 m/s <sup>2</sup>	8 m/s <sup>2</sup>	13,5 m/s <sup>2</sup>	13,5 m/s <sup>2</sup>
Poids	5,1 kg	5,8 kg	7 kg	7 kg
Prix en €	hors TVA			
	TVA incl.			

	HM1111C	HM1203C	HM1213C	HM1214C
Capacité nominale	1300 W	1 510 W	1 510 W	1 510 W
Cadence de chocs	1100-2600 /min	950-1900 /min	950-1900 /min	950-1900 /min
Énergie de frappe	11,2 J	19,1 J	18,6 J	19,9 J
AVT	✓	-	✓	✓
Vibration triax. burinage (ah)	8 m/s <sup>2</sup>	15,5 m/s <sup>2</sup>	7 m/s <sup>2</sup>	8 m/s <sup>2</sup>
Poids	7,7 kg	9,7 kg	10,8 kg	12,3 kg
Prix en €	hors TVA			
	TVA incl.			

ASPIRATION MARTEAUX DE DÉMOLITION



199144-2



197168-2

		199144-2	197168-2
Convient pour		Marteaux de démolition SDS-Max	HM1812 / HM1317C
Prix en €	hors TVA		
	TVA incl.		

**SOFT  
NO LOAD**

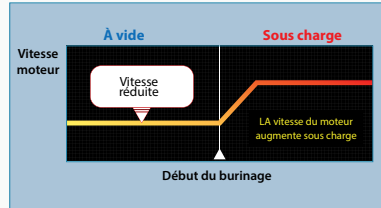

Le régime est automatiquement réduit en marche à vide, réduisant encore d'avantage les vibrations.

MARTEAUX DE DÉMOLITION À EMMANCHEMENT HEXAGONALE

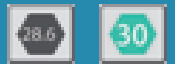

**SOFT  
NO LOAD**      **AVT**  
ANTI VIBRATION TECHNOLOGY

**HM1511/HM1512 :  
énergie de frappe  
48,9 J**



HM1812

Chariot  
D-54972 gratuit  
avec HM1812

**HM1812 :  
énergie de frappe  
72,8 J**



HM1511

**HM1511 / HM1512 :**  
Niveau de vibration  
exceptionnellement bas grâce à un  
boîtier antivibratoire, un amortisse-  
ment actif anti-vibrations et le  
réglage soft-no-load



	HM1317C	HM1511	HM1512	HM1812
Capacité nominale	1 510 W	1850 W	1850 W	2 000 W
Cadence de chocs	730-1450/min	1 300/min	1 300/min	870/min
Énergie de frappe	25 J	48,9 J	48,9 J	72,8 J
AVT	✓	✓	✓	✓
Vibration triax. burinage (ah)	8,5 m/s <sup>2</sup>	6,5 m/s <sup>2</sup>	6,5 m/s <sup>2</sup>	6,5 m/s <sup>2</sup>
Emmanchement hex.	30 mm	30 mm	28,6 mm	28,6 mm
Poids	17 kg	19,2 kg	20,4 kg	31,3 kg
Prix en €	hors TVA			
	TVA incl.			

# DP4021

- Avec contrôle de vitesse variable, marche avant et arrière
- Puissance élevée grâce à un moteur amélioré avec une longueur accrue
- Support stable de la tête de perçage
- Idéal pour percer le métal
- Machine très compacte avec une petite circonférence de la poignée
- Régime variable et inverseur

## PERCEUSES À PERCUSSION

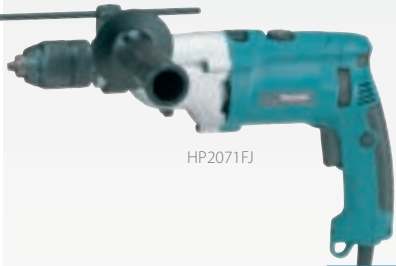

HP2071FJ



HP1631KSP HP2051FHJ HP2071FJ

	HP1631KSP	HP2051FHJ	HP2071FJ
Capacité nominale	710 W	720 W	1 010 W
Régime	0-3200 tr/min	0-2900 tr/min	0-2900 tr/min
Ø max. acier	13 mm	13 mm	18 mm
Ø max. bois	30 mm	40 mm	40 mm
Ø max. brique	16 mm	20 mm	20 mm
Mandrin	1,5-13 mm	1,5-13 mm	1,5-13 mm
Makpac	-	✓	✓
Poids	2 kg	2,5 kg	2,6 kg
Prix en €	hors TVA		
	TVA incl.		

## PERCEUSES



DP4011



DP4021

DP4011  
À 2 vitesses

NOUVEAU

	DP2011	DP4003	DP4011	DP4021
Capacité nominale	370 W	750 W	720 W	630 W
Régime	0-4200 tr/min	0-700 tr/min	0-2900 tr/min	0 - 3000 tr/min
Ø max. acier	6,5 mm	13 mm	13 mm	13 mm
Ø max. bois	15 mm	38 mm	40 mm	30 mm
Mandrin	0,8-6,5 mm	1,5-13 mm	1,5-13 mm	1,5-13 mm
Poids	1,1 kg	2,4 kg	2,3 kg	1,6 kg
Prix en €	hors TVA			
	TVA incl.			

## CAROTTEUSES



DBM131W

DBM131W/DBM230W  
Fourni avec support de perçage



	DBM131	DBM131W	DBM230W
Capacité nominale	1700 W	1700 W	2500 W
Régime à vide 1	1100 tr/min	1100 t.p.m.	390 tr/min
Régime à vide 2	2300 tr/min	2300 t.p.m.	1040 tr/min
Régime à vide 3	-	-	1700 tr/min
Emmanchement	M18	M18	1-1/4 "UNC
Ø max. béton	132 mm	132 mm	230 mm
Poids	6,1 kg	6,1 kg	6,9 kg
Prix en €	hors TVA		
	TVA incl.		

## ACCESSOIRES



**Forets diamantés**  
Nouvelles mèches carotteuses à béton diamantées pour usage humide.

- Durée de vie plus longue grâce aux segments soudés au laser.
- Longueur totale portée à 450 mm.
- Perçage plus rapide grâce aux particules de diamant en forme de chevron.

Description	Réf.	Ø	Longueur	Emmanchement	Pièces	Prix hors TVA	Prix TVA incl.
Carotteuse	E-19869	32 mm	450 mm	1-1/4 "UNC	1		
Carotteuse	E-19875	42 mm	450 mm	1-1/4 "UNC	1		
Carotteuse	E-19881	52 mm	450 mm	1-1/4 "UNC	1		
Carotteuse	E-19897	62 mm	450 mm	1-1/4 "UNC	1		
Carotteuse	E-19906	68 mm	450 mm	1-1/4 "UNC	1		
Carotteuse	E-19912	72 mm	450 mm	1-1/4 "UNC	1		
Carotteuse	E-19928	82 mm	450 mm	1-1/4 "UNC	1		
Carotteuse	E-19934	92 mm	450 mm	1-1/4 "UNC	1		
Carotteuse	E-19940	102 mm	450 mm	1-1/4 "UNC	1		
Carotteuse	E-19956	107 mm	450 mm	1-1/4 "UNC	1		
Carotteuse	E-19962	112 mm	450 mm	1-1/4 "UNC	1		

Description	Réf.	Ø	Longueur	Emmanchement	Pièces	Prix hors TVA	Prix TVA incl.
Carotteuse	E-19978	117 mm	450 mm	1-1/4 "UNC	1		
Carotteuse	E-19984	122 mm	450 mm	1-1/4 "UNC	1		
Carotteuse	E-19990	127 mm	450 mm	1-1/4 "UNC	1		
Carotteuse	E-20002	132 mm	450 mm	1-1/4 "UNC	1		
Carotteuse	E-20018	142 mm	450 mm	1-1/4 "UNC	1		
Carotteuse	E-20024	152 mm	450 mm	1-1/4 "UNC	1		
Carotteuse	E-20030	162 mm	450 mm	1-1/4 "UNC	1		
Carotteuse	E-20046	172 mm	450 mm	1-1/4 "UNC	1		
Carotteuse	E-20052	182 mm	450 mm	1-1/4 "UNC	1		
Carotteuse	E-20068	202 mm	450 mm	1-1/4 "UNC	1		
Carotteuse	E-20074	212 mm	450 mm	1-1/4 "UNC	1		



P-42151  
ADAPTATEUR M18/1-1/4" UNC  
HORS TVA ::



PERCEUSES D'ANGLE



DA3010FJ

DA3010FJ

Capacité nominale	450 W
Régime	0-2400 tr/min
Ø max. acier	10 mm
Ø max. bois	25 mm
Mandrin	1-10 mm
Poids	1,6 kg
Prix en €	hors TVA
	TVA incl.

PERCEUSE MAGNÉTIQUE



HB350 HB500

Capacité nominale	1 050 W	1 150 W
Régime à vide 1	450 tr/min	350 tr/min
Régime à vide 2	850 tr/min	650 tr/min
Ø max. acier	35 mm	50 mm
Force de serrage magnétique	8000 N	9300 N
Emmanchement	3/4" WELDON	3/4" WELDON
Poids	11,5 kg	18,5 kg
Prix en €	hors TVA	
	TVA incl.	

MALAXEURS



UT1600

UT1400 UT1401 UT1600

Capacité nominale	1150 W	1150 W	1600 W
Régime à vide 1	0-900 tr/min	0-400 tr/min	0-440 tr/min
Régime à vide 2	-	0-730 tr/min	0-970 tr/min
Régime sous charge max.	0-580 tr/min	0-450 tr/min	0-580 tr/min
Filetage de l'arbre	M14	M14	M14
Poids	5,2 kg	5,5 kg	7,1 kg
Prix en €	hors TVA		
	TVA incl.		

PERCEUSE / MALAXEUR



DS4012

Capacité nominale	750 W
Régime	600 tr/min
Ø max. acier	13 mm
Ø max. bois	36 mm
Mandrin	2-13 mm
Poids	2,8 kg
Prix en €	hors TVA
	TVA incl.

VISSEUSES À RUBAN



6843J

6844 6843J

Capacité nominale	470 W	470 W
Régime	3000 tr/min	6000 tr/min
Ø vis placoplâtre	3,5 - 4,0 mm	3,5 - 4,0 mm
Longueur de vis	45-75 mm	25-55 mm
Emballage	Coffret	Makpac
Poids	2 kg	2 kg
Prix en €	hors TVA	
	TVA incl.	

VISSEUSES POUR PLAQUES DE PLÂTRE



FS2500K : avec 1/4" emmanchement d'embout 1/4" hex



FS2500



FS2701K

FS2701K : avec réglage de couple (6 étapes)



adaptateur pour vis à bande 191L24-0

FS2300K FS2500K FS2701K FS4000JX2 FS6300RJX2

Capacité nominale	570 W	570 W	570 W	570 W	570 W
Régime	0-2500 t.p.m	0-2500 t.p.m	0-2500 t.p.m	0-4000 t.p.m.	0-6000 tr/min
Ø vis placoplâtre	5 mm	5 mm	5 mm	5 mm	5 mm
Adaptateur de ruban à vis incl.	-	-	-	✓	✓
Poids	1,7 kg	1,6 kg	1,7 kg	1,3 kg	1,4 kg
Prix en €	hors TVA				
	TVA incl.				

TRAVAILLER CONFORTABLEMENT AVEC SUPER JOINT SYSTEM II

**Sans SJS**

Roulement à billes  
Pignon dans carter d'engrenages

Broche

**SJS II**  
SUPER JOINT SYSTEM

Roulement à billes  
Came d'entraînement pressé sur la broche

Ressort à lames  
Pignon dans carter d'engrenages

Broche

Ressort à lames

Absorption des vibrations et des chocs durant le meulage grâce au ressort à lames

MEULEUSE 125 MM

GA5034

GA5030RSP2

	GA5034	GA5030RK	GA5030RSP2
Capacité nominale	720 W	720 W	720 W
Régime	11000 tr/min	11000 tr/min	11000 tr/min
Ø disque	125 mm	125 mm	125 mm
Interrupteur de sécurité	✓	-	-
Poids	1,9 kg	1,8 kg	1,8 kg
Prix en €	hors TVA		
	TVA incl.		

MEULEUSE 115 MM

GA4530RK

**GA4530RK**

Capacité nominale	720 W
Régime	11000 tr/min
Ø disque	115 mm
Poids	1,8 kg
Prix en €	hors TVA
	TVA incl.

MEULEUSE 125 MM

9558HNRGK3

125 MM

**9558HNRGK3 :**  
fourni avec  
1 disque à ébarber et  
2 disques diamantés

**NOUVEAU**

**Le 9558HPGY est équipé d'un interrupteur de sécurité : coupure moteur dès relâchement de la poignée**

	9558HNRGZ	9558HPGY	9558HNRGK3
Capacité nominale	840 W	840 W	840 W
Régime	11000 tr/min	11000 tr/min	11000 tr/min
Ø disque	125 mm	125 mm	125 mm
Interrupteur de sécurité	-	✓	-
Poids	2,1 kg	2,1 kg	2,1 kg
Prix en €	hors TVA		
	TVA incl.		

MEULEUSE 125 MM X-LOCK



**X-LOCK**  
Attache des disques rapidement et en toute sécurité via un système de clic.



GA5080RX03

**GA5080RX03**

Capacité nominale	1400 W
Régime	12000 tr/min
Ø disque	125 mm
Emballage	Makpac
Poids	2,5 - 3,6 kg
Prix en €	hors TVA
	TVA incl.

MEULEUSES 125 MM



GA5041CT01

GA5040CJD1



GA5041CT01 avec frein mécanique, régime réglable, Ezynut & poignée AVT

SA5040C Rotation lente

	GA5040RZ	GA5040RKDJ	GA5040C	GA5040CJD	GA5040CJD1	GA5041RZ	GA5041CT01	SA5040C
Capacité nominale	1100 W	1100 W	1400 W	1400 W	1400 W	1100 W	1400 W	1400 W
Régime	11000 tr/min	11000 tr/min	2800-11000 tr/min	2800-11000 tr/min	2800-11000 t.p.m.	11000 tr/min	2700-11000 tr/min	2000-7800 tr/min
Sécurité anti-redémarrage	✓	✓	✓	✓	✓	✓	✓	✓
Frein mécanique	-	-	-	-	-	✓	✓	-
Type d'interrupteur	Interrupteur à glissière avec verrouillage	Interrupteur à glissière avec verrouillage	Interrupteur à glissière avec verrouillage	Interrupteur à glissière avec verrouillage	Interrupteur à glissière avec verrouillage	Interrupteur à glissière avec verrouillage	Interrupteur à glissière avec verrouillage	Interrupteur à glissière avec verrouillage
Emballage	Carton	Makpac	Carton	Makpac	Makpac	Carton	Carton	Carton
Poids	2,4 kg	2,4 kg	2,4 kg	2,4 kg	2,7 kg	2,4 kg	2,7 kg	2,2 kg
Accessoires fournis	-	2x disque diamanté	-	2x disque diamanté	1 x disque diamanté + capot de protection extraction de poussière	-	Poignée AVT + Ezynut	-
Prix en €	hors TVA							
	TVA incl.							

MEULEUSES 125 MM / 150 MM



9565PCV01

9565PCV01 & 9566PCV01 : Poignée anti-vibration et interrupteur de sécurité.

**NOUVEAU**

**NOUVEAU**



GA5050R : grand interrupteur de poignée + capot de protection sans outils

	GA5050R	9565CRX1	9565PCV01	GA6040C	9565HRZ	9565CVR
Capacité nominale	1300 W	1400 W	1400 W	1400 W	1100 W	1400 W
Régime	11000 tr/min	11000 tr/min	2800-11500 tr/min	4000-9000 tr/min	12000 tr/min	2800 - 12000 tr/min
SJS	-	✓	✓	✓	✓	✓
Ø disque	125 mm	125 mm	125 mm	150 mm	125 mm	125 mm
Type d'interrupteur	Interrupteur de poignée sans verrouillage	Interrupteur à glissière avec verrouillage	Interrupteur de poignée sans verrouillage	Interrupteur à glissière avec verrouillage	Interrupteur à glissière avec verrouillage	Interrupteur à glissière avec verrouillage
Sécurité anti-redémarrage	✓	✓	-	✓	✓	✓
Poids	2,5 kg	2,6 kg	2,6 kg	2,6 kg	2,3 kg	2,3 kg
Prix en €	hors TVA					
	TVA incl.					

MEULEUSES 125 MM



GA5021CY

GA5021CYX1 : poignée anti-vibration et Ezynut inclus

	GA5021C	GA5021CY	GA5021CYX1
Capacité nominale	1450 W	1450 W	1450 W
Régime	10000 tr/min	10000 tr/min	10000 t.p.m.
Ø disque	125 mm	125 mm	125 mm
Interrupteur de sécurité	-	✓	✓
Poids	3 kg	3 kg	3 kg
Prix en €	hors TVA		
	TVA incl.		

**10x**  
Disques à tronçonner en boîte aluminium



Réf.	Ø (mm)	Épaisseur (mm)	Ø alésage (mm)	Prix	
				hors TVA	TVA incl.
D-18770-10	125	1,2	22,23		



MEULEUSES 125 MM

- Résistance aux charges élevées de longue durée grâce à un refroidissement amélioré
- Prise de seulement 205 mm
- Frein mécanique (GA5091, GA5093, GA5094)
- La fonction AFT arrête immédiatement le moteur en cas de blocage du disque.



**PROMO**

Écrou à serrage rapide EZYNUT 195354-9 gratuit

	GA5092X01	GA5090X01	GA5091X01	GA5095X01	GA5094	GA5093X01
Capacité nominale	1 900 W	1 900 W	1 900 W	1 900 W	1 900 W	1 900 W
Régime	11500min <sup>-1</sup>	2800 - 11500 min <sup>-1</sup>	2800 - 11500 min <sup>-1</sup>	11500min <sup>-1</sup>	11500min <sup>-1</sup>	2800 - 11500 min <sup>-1</sup>
Régime variable	-	✓	✓	-	-	✓
Frein mécanique	-	-	✓	-	✓	✓
Type d'interrupteur	Interrupteur à glissière	Interrupteur à glissière	Interrupteur à glissière	Interrupteur de poignée	Interrupteur de poignée	Interrupteur de poignée
Interrupteur de sécurité	-	-	-	✓	✓	✓
Poids	2,6 - 3,8 kg	2,6 - 3,8 kg	2,8 - 4 kg	2,7 - 3,8 kg	2,9 - 4 kg	2,9 - 4 kg
Prix en €	hors TVA					
	TVA incl.					

ACCESSOIRES

	Description	Article	Diamètre	Épaisseur	Alésage	Anneaux de réduction	Spécifications	Hauteur segment	Unité d'emballage	Prix hors TVA	Prix TVA incl.
	Disque à tronçonner pour acier	P-53023	125 mm	1 mm	22,23 mm		A60R-BF		1		
	Disque à tronçonner pour inox	P-53045	125 mm	1 mm	22,23 mm		A60S-BF		1		
	Disque à tronçonner pour inox Fast cutting	B-45733	125 mm	0,8 mm	22,23 mm		Z60T-BF		1		
	Disque à tronçonner pour inox Fast cutting	B-45733-12	125 mm	0,8 mm	22,23 mm		Z60T-BF		12		
	Disque diamanté Comet	B-12778	125 mm	2 mm	22,23 mm	20 mm		10 mm	1		
	Disque à tronçonner pour acier	P-05773	230 mm	2,5 mm	22,23 mm		A30S4-BF		1		
	Disque à tronçonner pour inox	E-13764	230 mm	1,9 mm	22,23 mm		A60U-BF		1		
	Disque diamanté Nebula	B-54025	230 mm	2,4 mm	22,23 mm	20 mm		10 mm	1		

BROSSES POUR MEULEUSES

**NOUVEAU**

	Article	Diamètre	Épaisseur de fil	Type de fil	Emmanchement	Application	Prix hors TVA	Prix TVA incl.
	D-77453	75	0,3 mm	Acier inoxydable, ondulé	M14	Surface rugueuse		
	D-77497	75	0,3 mm	Acier inoxydable, noué	M14	Surface rugueuse, rapide		
	D-77512	115	0,3 mm	Acier inoxydable, ondulé	M14	Traitement local, droit		
	D-77562	115	0,3 mm	Acier inoxydable, ondulé	M14	Traitement local, recourbé		
	D-77534	115	0,3 mm	Acier inoxydable, noué	M14	Angles, droit		
	D-77584	115	0,3 mm	Acier inoxydable, noué	M14	Angles, recourbé		

MEULEUSES 180 MM



GA7082

GA7070X1

	GA7050	GA7082	GA7070X1	GA7070YX1
Capacité nominale	2 000 W	2800 W	2800 W	2800 W
Régime	8500 tr/min	8500 tr/min	8500 tr/min	8500 tr/min
Interrupteur de sécurité	✓	-	-	✓
Poignée arrière pivotante	-	-	✓	✓
Frein mécanique	-	-	✓	✓
Poids	4,5 kg	6,0 kg	6,2 - 6,7 kg	6,1 - 6,6 kg
Prix en €	hors TVA			
	TVA incl.			

MEULEUSES 230 MM



GA9061R

GA9082



GA9060KD

Disque diamanté incl.

	GA9050	GA9060	GA9060KD	GA9082	GA9061R
Capacité nominale	2 000 W	2200 W	2200 W	2700 W	2200 W
Régime	6600 tr/min	6600 tr/min	6600 tr/min	6600 tr/min	6600 tr/min
Démarrage progressif	-	-	-	✓	✓
Interrupteur de sécurité	✓	✓	✓	-	-
Poignée arrière pivotante	-	-	-	-	-
Sécurité anti-redémarrage	-	-	-	-	✓
Poids	4,7 kg	5,6 kg	5,6 kg	6,1 kg	5,7 kg
Prix en €	hors TVA				
	TVA incl.				

MEULEUSES 230 MM



GA9040RF01

GA9030SF01

GA9070YX1

GA9071YX1 :  
Avec poignée fermée

	GA9030SF01	GA9030RF01	GA9040SF01	GA9040RF01	GA9080X1	GA9070X1	GA9070YX1	GA9071X1	GA9071YX1
Capacité nominale	2400 W	2400 W	2600 W	2600 W	2700 W	2800 W	2800 W	2800 W	2800 W
Régime	6600 tr/min	6600 tr/min	6600 tr/min	6600 tr/min	6600 tr/min	6600 tr/min	6600 tr/min	6600 tr/min	6600 t.p.m.
Interrupteur de sécurité	✓	-	✓	-	-	-	✓	-	✓
Poignée arrière pivotante	✓	✓	✓	✓	✓	✓	✓	✓	✓
Poignée anti-vibration	✓	✓	✓	✓	-	✓	✓	✓	✓
Démarrage progressif	✓	✓	✓	✓	✓	✓	✓	✓	✓
Sécurité anti-redémarrage	-	✓	-	✓	✓	✓	✓	✓	✓
Frein mécanique	-	-	-	-	-	✓	✓	✓	✓
Poids	6,3 kg	6,5 kg	6,7 kg	6,9 kg	6,4 kg	6,3 kg	6,3 - 8,5 kg	6,4 kg	6,3 - 8,5 kg
Prix en €	hors TVA								
	TVA incl.								

MEULEUSES DROITES



GS5000



GD0811C



GD0810C



GD0800C



GD0603



	GD0600	GD0603	GD0800C	GD0810C	GD0801C	GD0811C	GS5000
Capacité nominale	400 W	240 W	750 W	750 W	750 W	750 W	750 W
Régime	25000 t.p.m.	28000 tr/min	7000-28000 tr/min	1800-7000 tr/min	7000-28000 tr/min	1800-7000 tr/min	5600 tr/min
Ø de la pince - portée	6 mm	6 mm	6-8 mm	6-8 mm	6-8 mm	6-8 mm	20 mm
Ø de la pince - fournie	6 mm	6 mm	6 mm	6 mm	6 mm	6 mm	20 mm
Interrupteur de poignée	✓	-	-	-	✓	✓	-
Arrêt automatique	-	-	-	-	✓	✓	✓
Poids	1,7 kg	0,97 kg	1,7 kg	1,7 kg	1,7 kg	2,0 kg	5,0 kg
Prix en €	hors TVA						
	TVA incl.						

COMBOPACK MEULEUSES



9558HNRG

GA9060

125 mm

230 mm

DK0047GX1

Meuleuse 230 mm	GA9060	
Meuleuse 125 mm	9558HNRG	
Disque diamanté	2 x Diamak DS	
Coffret synthétique	✓	
Prix en €	hors TVA	
	TVA incl.	

COMBOPACK PONCEUSE + ASPIRATEUR



DK6525

Ponceuse	BO6050J	
Aspirateur	VC2510LX1	
Prix en €	hors TVA	
	TVA incl.	



TRONÇONNEUSES À MÉTAUX

**LC1230N**

- Scie HM incluse
- Angle d'onglet réglable à 45°



LW1400X



LC1230N

	LW1400X	LC1230N
Capacité nominale	2200 W	1750 W
Type de disque	Disque abrasif	Lame en métal
Régime	3800 t.p.m.	1300 tr/min
Profondeur de coupe (90°)	115 mm	100 mm
Ø lame de scie	355 mm	305 mm
Poids	17,2 kg	19,3 kg
Prix en €	hors TVA	
	TVA incl.	

SURFACEUSES À BÉTON



PC5001C  
fourni avec plateau diamanté B-12289



PC5010C

PC50001C

PC5010C :  
régime réglable

	PC5010C	PC5001C
Capacité nominale	1400 W	1400 W
Ø disque	125 mm	125 mm
Poids	2,5 kg	5,1 kg
Prix en €	hors TVA	
	TVA incl.	

RAINUREUSES À DOUBLE DISQUE



SG150



SG181

	SG1251J	SG150	SG181
Capacité nominale	1400 W	1800 W	2150 W
Profondeur de coupe max.	30 mm	45 mm	60 mm
Largeur de saignée	6-30 mm	7-35 mm	7-43 mm
Ø disque	125 mm	150 mm	180 mm
Poids	4,4 kg	5,7 kg	6 kg
Prix en €	hors TVA		
	TVA incl.		

SCIE DIAMANT



**4114S**

Capacité nominale	2400 W
Profondeur de coupe max.	125 mm
Ø disque	350 mm
Ø alésage	25,4 mm
Poids	10,8 kg
Prix en €	hors TVA
	TVA incl.

SCIE DIAMANT



**4100KB**

Capacité nominale	1400 W
Profondeur de coupe (90°)	40 mm
Ø lame de scie	125 mm
Poids	3,0 kg
Prix en €	hors TVA
	TVA incl.

BOULONNEUSES



TW0200J  
TW0350J  
6906J

TW0350J

		TW0200J	TW0350J	6906J	TW1000
Capacité nominale		380 W	400 W	650 W	1300 W
Couple max.		200 Nm	350 Nm	588 Nm	1000 Nm
Emmanchement d'embout		1/2" carré	1/2" carré	3/4" carré	1" carré
Poids		2,2 kg	3 kg	5,6 kg	8,6 kg
Prix en €	hors TVA				
	TVA incl.				

PISTOLETS À AIR CHAUD



HG6531CK



HG5030K

		HG5030K	HG6031VK	HG6531CK
Puissance		1600 W	1800 W	2 000 W
Température de l'air		350-500 °C	50-600 °C	50-650 °C
Réglage thermostatique		2 niveaux	9 niveaux	Électronique par pas de 5 °C
Débit		300 / 500 l/min	250 / 500 l/min	200 / 550 l/min
Poids		0,56 kg	0,67 kg	0,71 kg
Prix en €	hors TVA			
	TVA incl.			

GRIGNOTEUSES



JN3201J

		JN1601	JN3201J
Capacité nominale		550 W	710 W
Épaisseur max. acier		1,6 mm	3,2 mm
Poids		1,6 kg	3,4 kg
Prix en €	hors TVA		
	TVA incl.		

CISAILLES



JS1602J

		JS1601J	JS1602J	JS3201J
Capacité nominale		380 W	380 W	710 W
Cadence de coupe		4500 /min	4000 /min	1600 /min
Épaisseur max. acier		1,6 mm	1,6 mm	3,2 mm
Poids		1,4 kg	1,6 kg	3,4 kg
Prix en €	hors TVA			
	TVA incl.			

SCIE CIRCULAIRE À MÉTAUX



4131

Capacité nominale	1100 W	
Régime	3500 tr/min	
Profondeur de coupe (90°)	63 mm	
Ø lame de scie	185 mm	
Poids	5,1 kg	
Prix en €	hors TVA	
	TVA incl.	

FRAISEUSE POUR PLAQUES



CA5000XJ

Capacité nominale	1300 W	
Régime	2200-6400 tr/min	
Ø lame de scie	118 mm	
Poids	5,1 kg	
Prix en €	hors TVA	
	TVA incl.	

TOURETS À MEULER



GB801

		GB602W	GB801
Capacité nominale		250 W	550 W
Régime		2850 tr/min	2850 t.p.m.
Ø de la meule		150 mm	205 mm
Poids		9 kg	19,8 kg
Prix en €	hors TVA		
	TVA incl.		

SCIE À RUBAN

B-42581  
Bandes abrasives 20 x 2240 mm  
Rouge • Grain 80

B-42597  
Bandes abrasives 20 x 2240 mm  
Rouge • Grain 120

JM21000330  
Adaptateur pour bandes abrasives



LB1200F

Capacité nominale	900 W	
Largeur de lame	6-16 mm	
Poids	81,2 kg	
Prix en €	hors TVA	
	TVA incl.	

SCIES RÉCIPROS



JR3070CT

	JR3051TK	JR3061T	JR3070CT
Capacité nominale	1200 W	1250 W	1 510 W
Cadence de coupe	0-3000/min	0-2800/min	0-2800/min
AVT	-	-	✓
Mouvement pendulaire	-	-	✓
Longueur de course	30 mm	32 mm	32 mm
Niveau de vibration	19,5 m/s <sup>2</sup>	23,5 m/s <sup>2</sup>	8,5 m/s <sup>2</sup>
Poids	3,2 kg	4,4 kg	4,4 kg
Prix en €	hors TVA		
	TVA incl.		

LAMELLEUSE



Butée de profondeur revolver à 6 positions pour une adaptation rapide.

Plaque d'arrêt avec réglage à crémaillère, pour une adaptation rapide et précise à l'épaisseur du matériau.

Repose-pieds inclinable avec levier de verrouillage pratique et arrêts automatiques sur 0°, 45° et 90°.

		PJ7000J
Capacité nominale		700 W
Régime		11000 t.p.m.
Ø lame de scie		100 mm
Alésage		22 mm
Poids		2,5 kg
Prix en €	hors TVA	
	TVA incl.	

OUTIL MULTIFONCTIONS



INCLUS :  
set de 9 accessoires,  
30 feuilles abrasives et 1 buse  
d'aspiration



EMMANCHEMENT  
SANS OUTILS

		TM3010CX3J
Capacité nominale		320 W
Fréquence d'oscillations		6000-20000/min
Angle d'oscillation		3,2°
Poids		1,6 kg
Prix en €	hors TVA	
	TVA incl.	

RABOT DE CHANTIER



		2012NB
Capacité nominale		1 650 W
Régime		8500 t.p.m.
Largeur		304 mm
Hauteur de passage max.		155 mm
Prise de passe max.		3 mm
Poids		28,1 kg
Prix en €	hors TVA	
	TVA incl.	

FRAISES À CHAÎNE



	7104L	7104L-30
Capacité nominale	1140 W	1140 W
Régime	3200 tr/min	3200 t.p.m.
Vitesse de chaîne à vide	5 m/s	5 m/s
Chaîne	16,5 mm	30 mm
Largeur de mortaise	16,5-30 mm	30-45 mm
Longueur de mortaise	54-130 mm	54-130 mm
Poids	17,3 kg	17,3 kg
Prix en €	hors TVA	
	TVA incl.	



DÉFONCEUSES



RP1111CJ



RP2302FC07

RP2302FC07 : Incl. guidage en longueur avec réglage précis

	RP0900J	RP1111CJ	RP1802FX02	RP2302FC07
Capacité nominale	900 W	1100 W	1850 W	2300 W
Régime	27000 tr/min	8000 - 27500 tr/min	23000 tr/min	9000-22000 tr/min
Profondeur de plongée max.	35 mm	57 mm	70 mm	70 mm
Ø de la pince - portée	6-8 mm	6-8 mm	6-12 mm	6-12 mm
Ø de la pince - fournie	8 mm	8 mm	6, 8, 12 mm	6, 8, 12 mm
Emballage	Makpac	Makpac	Carton	Makpac
Poids	2,7 kg	3,3 kg	6,2 kg	6,1 kg
Prix en €	hors TVA			
	TVA incl.			

AFFLEUREUSES



3711



3712

3712 : Semelle inclinable incluse

	3711	3712
Capacité nominale	530 W	530 W
Régime	32000 tr/min	32000 t.p.m.
Profondeur de plongée max.	42 mm	42 mm
Pince	6 mm	6 mm
Poids	1,5 kg	1,7 kg
Prix en €	hors TVA	
	TVA incl.	

DÉFONCEUSE-AFFLEUREUSE



4 MACHINES EN 1

- Affleureuse droite
- Affleureuse inclinée
  - Affleureuse à fraisage déporté
- Défonceuse

Affleureuse droite  
Profondeur de fraisage réglable de 0 à 40 mm

Affleureuse inclinée  
Réglage de l'angle d'inclinaison de -30° à 45°

Affleureuse déportée : spécialement faite pour fraiser au plus près d'un obstacle.

Défonceuse  
Réglage précis de la profondeur par 1/10ème de mm de 0 à 35 mm

RT0702CX3J

Capacité nominale	710 W
Régime	10000-30000 tr/min
Profondeur de plongée max.	35 mm
Ø de la pince - portée	6 - 8 mm
Ø de la pince - fournie	6 mm, 8 mm
Poids	1,8 kg
Prix en €	hors TVA
	TVA incl.

RABOTS



KP0810CJ

1100

	KP0800J	KP0810J	KP0810CJ	1100	1911BJ	1806B	KP312S
Capacité nominale	620 W	850 W	1 050 W	950 W	900 W	1200 W	2200 W
Régime	17000 tr/min	16000 tr/min	12000 tr/min	16000 tr/min	16000 t.p.m.	18000 tr/min	12000 t.p.m.
Largeur	82 mm	82 mm	82 mm	82 mm	110 mm	170 mm	312 mm
Prise de passe max.	2,5 mm	4 mm	4 mm	3 mm	2 mm	2 mm	3,5 mm
Poids	2,6 kg	3,3 kg	3,4 kg	5,1 kg	4,3 kg	9,0 kg	18,4 kg
Prix en €	hors TVA						
	TVA incl.						

SCIES SAUTEUSES



4350FCTJ



4351FCTJ



JV0600J



4329K



	4326	4329K	JV0600J	4350FCTJ	4351FCTJ
Capacité nominale	450 W	450 W	650 W	720 W	720 W
Cadence de coupe	3100 /min	500-3100 /min	500-3100 /min	800-2800 /min	800-2800 /min
Cap. de coupe - bois	65 mm	65 mm	90 mm	135 mm	135 mm
Makpac	-	-	✓	✓	✓
Poids	1,8 kg	1,9 kg	2,4 kg	2,6 kg	2,5 kg
Prix en €	hors TVA				
	TVA incl.				

COMBOPACK

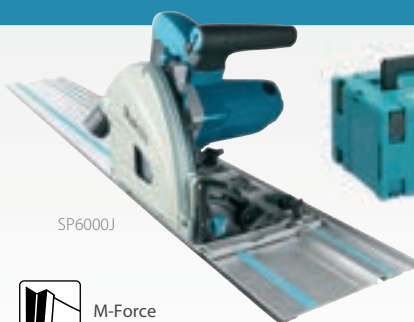

SP6000J



M-Force



4351FCTJ

MEU029J

Scie circulaire plongeante	SP6000J
Scie sauteuse	4351FCTJ
Rail de guidage 1400 mm	194368-5
Lame de scie supplémentaire	B-32007
Lames de scie sauteuse	5
Sac	E-05664
Prix en €	hors TVA
	TVA incl.

SCIE CIRCULAIRE PLONGEANTE

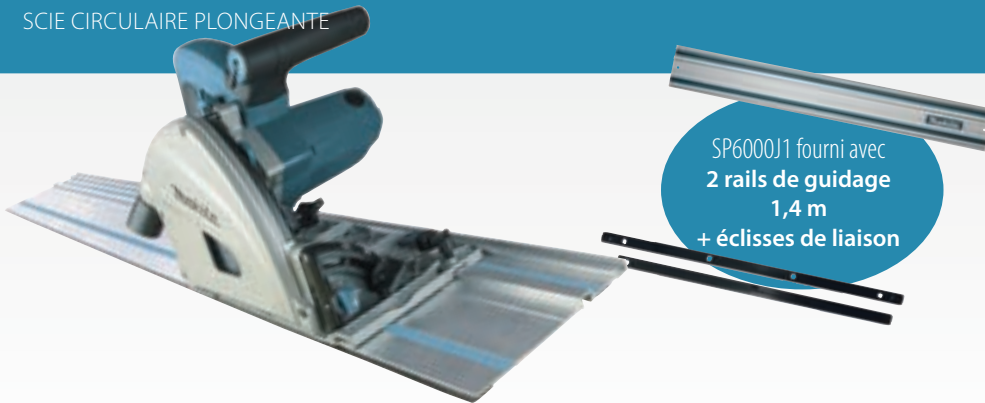

SP6000J1 fourni avec  
2 rails de guidage  
1,4 m  
+ éclisses de liaison

	SP6000J	SP6000J1
Capacité nominale	1300 W	1300 W
Profondeur de coupe (90°)	57 mm	57 mm
Profondeur de coupe (45°)	40 mm	40 mm
Profondeur de coupe max. (48°)	38 mm	38 mm
Ø lame de scie	165 mm	165 mm
Poids	4,4 kg	4,4 kg
Prix en €	hors TVA	
	TVA incl.	

SCIES CIRCULAIRES



5008MGJX



Lame de scie gratuite avec  
5008MGJX



HS7101JX



HS7101JX : 2 lames de scie 12  
dents  
avec HS7101JX  
2 lames de scie 16 dents avec  
5903RKX1



HS0600



5143R

	HS6601	HS6101J	HS7601J	HS7101JX	5008MGJX	5903RKX1	HS0600	5103R	5143R
Capacité nominale	1 050 W	1 100 W	1 200 W	1 400 W	1 800 W	2 000 W	2 000 W	2 100 W	2 200 W
Profondeur de coupe (90°)	54,5 mm	54,5 mm	66 mm	67 mm	75,5 mm	85 mm	101 mm	100 mm	130 mm
Ø lame de scie	165 mm	165 mm	190 mm	190 mm	210 mm	235 mm	270 mm	270 mm	355 mm
Poids	3,7 kg	3,7 kg	4 kg	4 kg	5,1 kg	7,2 kg	6,9 kg	9,4 kg	14,0 kg
Prix en €	hors TVA								
	TVA incl.								

SCIES À TABLE ET À ONGLETS



LF1000



LF1000



LH1201FL

CONVERSION RAPIDE  
DU MODE SCIE À TABLE AU  
MODE SCIE À ONGLETS

Angle d'onglet	LH1040	LH2011	LF1000
90°	91 x 95 mm 69 x 130 mm	95 x 155 mm 62 x 200 mm	68 x 155 mm 20 x 180 mm
45°	69 x 85 mm	62 x 125 mm	50 x 150 mm

	LH1040F	LH1201FL	LF1000
Capacité nominale	1 650 W	1 650 W	1 650 W
Ø lame de scie	260 mm	305 mm	260 mm
Poids	14,3 kg	20,7 kg	36 kg
Prix en €	hors TVA		
	TVA incl.		

SCIE À ONGLETS RADIALE



Bascule à gauche jusqu'à 45°

LS1040N	
Capacité nominale	1 650 W
Ø lame de scie	260 mm
Profondeur de coupe max. 0°	91 x 95 mm
Profondeur de coupe max. 45°	91 x 67 mm
Poids	12,4 kg
Prix en €	hors TVA
	TVA incl.

SCIE À TABLE DE CHANTIER



2712	
Capacité nominale	2 000 W
Ø lame de scie	315 mm
Profondeur de coupe max. 0°	85 mm
Profondeur de coupe max. 45°	58 mm
Poids	52,9 kg
Prix en €	hors TVA
	TVA incl.

SCIE À TABLE SUR CHARIOT



2704NX1	
Capacité nominale	1 650 W
Ø lame de scie	260 mm
Poids	34,9 kg
Prix en €	hors TVA
	TVA incl.

SCIE À TABLE



Accessoire en option :  
JM27000300  
Établi MLT100N



MLT100N	
Capacité nominale	1 500 W
Ø lame de scie	260 mm
Poids	34,7 kg
Prix en €	hors TVA
	TVA incl.



SCIES À ONGLETS RADIALES TÉLESCOPIQUES

PROMO

Établi DEBWST06 inclus avec LS1019L / LS1219L d'une valeur de

Modèle	DEBWST06 - Établi	
LS1019	✓	
LS1219	✓	

d'une valeur de

Longueur max : 2550 mm

Set de fixation pour fixer des scies à onglets sur l'établi DEBWST06 et DEAWST07



JM00000219

LS0816F

- Scie à onglets radiale avec une hauteur de travail maximale de 65 mm
- Affichage précis de la ligne de coupe à l'aide du système d'ombrage
- Équipé d'une butée de matériau et de supports latéraux intégrés

LS1110F

- Scie à onglets radiale avec une hauteur de travail maximale de 91 mm
- Affichage précis de la ligne de coupe à l'aide du système d'ombrage
- Équipé d'une butée de matériau et de supports latéraux intégrés



LS1019L



LS0816F

Angle d'onglet	LS1219L - Angle de biseau		
	45° gauche	0°	45° droite
0°	71 x 363 mm	107 x 363 mm	54 x 363 mm
45° G ET DR	71 x 255 mm	107 x 255 mm	54 x 255 mm
60° G ET DR	-	107 x 178 mm	-
PLINTHES	-	171 mm	-

Angle d'onglet	LS1019L - Angle de biseau		
	45° gauche	0°	45° droite
0°	61 x 279 mm	91 x 279 mm	43 x 279 mm
45° G ET DR	61 x 197 mm	91 x 197 mm	43 x 197 mm
60° G ET DR	-	91 x 139 mm	-
PLINTHES	-	133 mm	-

Angle d'onglet	LS0815FL - Angle de biseau		
	45° gauche	0°	5° droite
0°	50 x 305 mm	65 x 305 mm	60 x 305 mm
45° G ET DR	50 x 215 mm	65 x 215 mm	-
60° DR	-	65 x 150 mm	-

Angle d'onglet	LS1018LN - Angle de biseau		
	45° gauche	90°	45° droite
0°	50 x 310 mm	91 x 310 mm	31 x 310 mm
45° G ET DR	50 x 220 mm	91 x 220 mm	31 x 220 mm
60° DR	-	91 x 153 mm	-

Angle d'onglet	LS0714FLB - Angle de biseau		
	45° gauche	90°	45° droite
0°	40 x 300 mm	52 x 300 mm	40 x 300 mm
45° G ET DR	40 x 212 mm	52 x 212 mm	-
57° DR	-	52 x 163 mm	-

	LS0816F	LS0815FLN	LS1110F	LS1018LN	LS0714LN	LS1019L	LS1219L
Capacité nominale	1200 W	1400 W	1450 W	1 430 W	1 010 W	1 510 W	1800 W
Ø lame de scie	216 mm	216 mm	260 mm	260 mm	190 mm	260 mm	305 mm
DXT	-	-	-	-	-	✓	✓
Poids	13,9	14,2 kg	16,4 kg	19,9 kg	13,4 kg	26,3 kg	29,5 kg
Prix en €	hors TVA						
	TVA incl.						

**DXT**  
Deep and Exact Cutting Technology

La construction brevetée à triple engrenage et l'encoche derrière la flasque permettent d'utiliser une plus grande partie de la lame. En conséquence, même les plinthes hautes peuvent être raccourcies verticalement ou en biais.



ÉTABLI SCIES À ONGLETS RADIALES

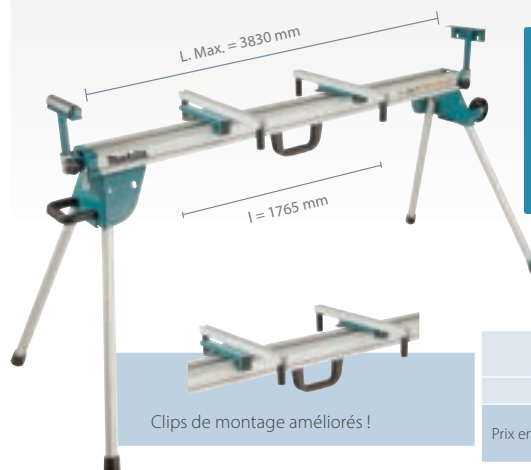

Clips de montage améliorés !

- Idéal pour couper des matériaux longs
- Supports de montage renforcés avec un système de clic sûr et pratique pour un (dé) montage sans effort des scies à onglets
- Facile à transporter

DEAWST07

Dimensions	1 765 (Longueur) x 750 (largeur) x 850 (hauteur) mm	
Longueur max.	3 830 mm	
Prix en €	hors TVA	
	TVA incl.	

PONCEUSES VIBRANTES DE PAUME



BO4565K

	BO4556K	BO4555K	BO4558	BO4565K
Capacité nominale	200 W	200 W	200 W	200 W
Dimensions du pied de ponçage	112 x 102 mm	112 x 102 mm	112 x 102 mm	112 x 190 mm
Fixation	Pince	Velcro & pince	Pince	Velcro À pointes triangulaires
Matériau du pied de ponçage	Plastique	Plastique	Aluminium	Plastique
Nombre d'oscillations	14000/min	14000/min	14000/min	14 000/min
Course de ponçage	1,5 mm	1,5 mm	1,5 mm	1,5 mm
Poids	1,1 kg	1,1 kg	1,2 kg	1,2 kg
Prix en €	hors TVA			
	TVA incl.			



PONCEUSES VIBRANTES À VARIATEUR



BO3711

	BO3711	BO4900VJ
Capacité nominale	190 W	330 W
Dimensions du pied de ponçage	93 x 185 mm	115 x 232 mm
Nombre d'oscillations	4000-11000/min	4000-10000/min
Course de ponçage	2 mm	2,6 mm
Poids	1,6 kg	2,7 kg
Prix en €	hors TVA	
	TVA incl.	

PONCEUSES À BANDE

9403J : très puissante, idéal pour les travaux de ponçage intenses



9403J



9911J



9032



	9911J	9924DB	9903J	9031	9032	9920J	9404J	9403J
Capacité nominale	650 W	850 W	1 010 W	550 W	500 W	1 010 W	1 010 W	1200 W
Vitesse de la bande	75-270 m/min	400 m/min	210-440 m/min	200-1000 m/min	300-1700 m/min	210-440 m/min	210-440 m/min	500 m/min
Bande abrasive	75 x 457 mm	75 x 610 mm	75 x 533 mm	30 x 533 mm	9 x 533 mm	75 x 610 mm	100 x 610 mm	100 x 610 mm
Poids	2,7 kg	4,8 kg	4,3 kg	2,1 kg	1,6 kg	4,5 kg	4,8 kg	5,7 kg
Prix en €	hors TVA							
	TVA incl.							

PONCEUSES EXCENTRIQUES



BO5031K



BO5041K



BO6050J

	BO5031K	BO5041K	BO6030JX	BO6050J
Capacité nominale	300 W	300 W	310 W	750 W
Nombre d'oscillations	8000-24000/min	8 000-24 000/min	8000-20000/min	3200-13600/min
Course de ponçage	2,8 mm	2,8 mm	3 mm	5,5 mm
Ø Plateau de ponçage	123 mm	123 mm	147 mm	147 mm
Poids	1,3 kg	1,4 kg	2,4 kg	2,6 kg
Prix en €	hors TVA			
	TVA incl.			

PONCEUSE D'ANGLE



SA7000C

SA7000C	
Capacité nominale	1600 W
Vitesse à vide	0-4000 t.p.m
Ø disque	180 mm
Poids	3,4 kg
Prix en €	hors TVA
	TVA incl.

PONCEUSE-POLISSEUSE EXCENTRIQUE



PO6000C

PO6000C	
Capacité nominale	890 W
Nombre d'oscillations	0-13600/min
Ø disque	150 mm
Course de ponçage	5,5 mm
Poids	2,7 kg
Prix en €	hors TVA
	TVA incl.

PONCEUSE-POLISSEUSE



9237CB

9237CB	
Capacité nominale	1 200 W
Régime	0-3200 t.p.m.
Ø disque	180 mm
Poids	3,4 kg
Prix en €	hors TVA
	TVA incl.

PONCEUSE À BROSS



9741J

9741J	
Capacité nominale	860 W
Régime	3500 t.p.m.
Poids	4,2 kg
Prix en €	hors TVA
	TVA incl.



CLOUEUR DE FINITION  
À GAZ 16 GA



**GF600SE**

Accu	7,2 V / 1,0 Ah
Temps de charge moyen	30 min
Section du clou	1,6 mm
Longueur du clou	15-64 mm
Poids	2,2 kg
Prix en €	hors TVA
	TVA incl.

CLOUEUR À GAZ  
POUR BÉTON



**GN420CSE**

Accu	7,2 V / 1,0 Ah
Temps de charge moyen	30 min
Section du clou	2,6-3,0 mm
Longueur du clou	15-40 mm
Poids	3,5 kg
Prix en €	hors TVA
	TVA incl.

CLOUEUR À GAZ POUR BOIS



**GN900SE**

Accu	7,2 V / 1,0 Ah
Temps de charge moyen	30 min
Section du clou	2,9-3,3 mm
Longueur du clou	50-90 mm
Poids	3,3 kg
Prix en €	hors TVA
	TVA incl.

COMPRESSEUR 230 V



**MAC210Q**

- Compresseur d'air compact de 1 CV, idéal pour l'utilisation de petits outils à air comprimé tels que les cloueurs
- Faible régime : réduit le niveau sonore et prolonge la durée de vie de la pompe
- Arceau de sécurité compact, portable
- Pompe sans huile à deux vérins
- Deux grands manomètres

**MAC210Q**

Alimentation	230 V ca.
Débit d'air	48 l/min à 6,2 bar
Pression de service	0 - 9,3 bar
Contenance du réservoir	7,6 l
Pression sonore	60 dB (A)
Poids	22 kg
Prix en €	hors TVA
	TVA incl.

CLOUEUR À  
CHARPENTE PNEUMATIQUE 21°



**AN924**

Pression de service	4,9-8,3 bar
Section du clou	3,76 mm
Longueur du clou	50-90 mm
Poids	3,8 kg
Prix en €	hors TVA
	TVA incl.

CLOUEUSE DE FINITION 18 GA



**AF506**

Pression de service	4,8-8,3 bar
Calibre de clou	18 Ga
Ø tête du clou	2,0 mm
Section du clou	1,2 mm
Longueur du clou	15-50 mm
Poids	1,4 kg
Prix en €	hors TVA
	TVA incl.

CLOUEUR À BRADS PNEUMATIQUE 16 GA



**AF601**

Pression de service	0,49 - 8,3 bar
Calibre de clou	16 Ga
Section du clou	1,6 mm
Longueur du clou	25 - 64 mm
Poids	1,7 kg
Prix en €	hors TVA
	TVA incl.

CLOUEUR À CHARPENTE  
PNEUMATIQUE 34°



**AN943K**

Pression de service	4,5-8,5 bar
Ø tête du clou	7,0 mm
Section du clou	2,9-3,3 mm
Longueur du clou	50-90 mm
Poids	3,9 kg
Prix en €	hors TVA
	TVA incl.

TÉLÉMÈTRES LASERS



LD080PI



LD030P



	LD030P	LD050P	LD080PI
Portée	30 m	50 m	80 m
Poids	0,1 kg	0,1 kg	0,1 kg
Prix en €	hors TVA		
	TVA incl.		

LASERS ROTATIFS



PROMO  
trépied gratuit 2,7 m  
d'une valeur de



Récepteur, lunettes pour laser,  
télécommande et fixation murale inclus

SKR200Z	
Vitesse de rotation	0-600 tr/min
Portée	100 m
Poids	1,6 kg
Prix en €	hors TVA
	TVA incl.

SCANNER MURAL SUR ACCU



Le DWD181 utilise une technologie radar pour détecter avec précision le métal, le bois, le câblage électrique et d'autres objets dans les murs et les sols

Écran couleur de 4,1 pouces



DWD181ZJ	
Tension	14,4 V/18 V
Profondeur de détection max.	25 - 180 mm
Tolérance de la profondeur de détection	± 5 mm
Distance minimale détectable entre les objets	40 mm
Chargeur/accu fournis	-
Poids sans accu	1,0 kg
Prix en €	hors TVA
	TVA incl.

LASERS À CROIX ET LASERS RECTILIGNES (CXT)

PROMO SK105DZ, SK105GDZ ET SK106GDZ  
accu 2 Ah + chargeur gratuit



SK105DZ



SK106GDZ

Ligne transversale

SK105GD



SK105D



Ligne transversale + 4 points

SK106GD

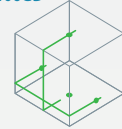

SK105DZ SK105GDZ SK106GDZ

	SK105DZ	SK105GDZ	SK106GDZ
Couleur	Rouge	Vert	Vert
Projections	1 H - 1 V	1 H - 1 V	1 H - 1 V + 4 points
Précision	+3 mm / 10 m	+3 mm / 10 m	+3 mm / 10 m
Portée	25 m	25 m	25 m
Accus fournis	1 x BL1021B + DC105B	1 x BL1021B + DC105B	1 x BL1021B + DC105B
Poids	0,67 kg	0,67 kg	0,69 kg
Prix en €	hors TVA		
	TVA incl.		

SK10GD/SK20GD/SK40GD

- Laser vert haute luminosité
- Très fiable et précis
- Construction robuste, classe de protection IP54

SK40GD

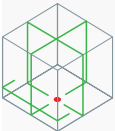

SK20GD

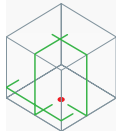

SK10GD

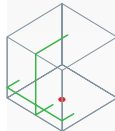

SK10GDZ, SK20GDZ, SK40GDZ  
SK209GDZ & SK312GDZ  
PROMO  
powerpack gratuit 197658-5



1 ligne horizontale + 2 lignes verticales

SK209GD

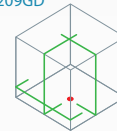

1 ligne horizontale + 3 lignes verticales

SK312GD



SK209GDZ



SK312GDZ

SK10GDZ SK20GDZ SK40GDZ SK209GDZ SK312GDZ

	SK10GDZ	SK20GDZ	SK40GDZ	SK209GDZ	SK312GDZ
Couleur	Vert	Vert	Vert	Vert	Vert
Projections	1 H - 1 V + point d'aplomb	1 H - 2 V + point d'aplomb	1 H - 4 V + point d'aplomb	1 H - 2 V + point d'aplomb	1 H - 3 V + point d'aplomb
Précision	±1 mm/10 m	±1 mm/10 m	±1 mm/10 m	±1 mm/10 m	±1 mm/10 m
Portée	-	-	-	-	-
Accus fournis	2x BL1021B + DC105B	2x BL1021B + DC105B	2x BL1021B + DC105B	2x BL1021B + DC105B	2x BL1021B + DC105B
Poids	1,4 - 1,6 kg	1,4 - 1,6 kg	1,4 - 1,6 kg	1,5 - 1,6 kg	1,5 - 1,6 kg
Prix en €	hors TVA				
	TVA incl.				



LASERS À CROIX ET LASERS RECTILIGNES (CXT)

**SK700DZ/SK700GDZ :**

- Laser 3 x 360° (3 faisceaux : 1 horizontal 360° + 2 verticaux 360°).
- Très haute précision
- Verrouillage de l'inclinaison pour la projection de lignes obliques et pour le transport.
- Très grande autonomie grâce à la batterie 12Vmax CXT.
- Protection IP54.



**Haute intensité**  
Le laser vert puissant du SK700GDZ offre une excellente visibilité, même dans un environnement très exposé à la lumière du jour.

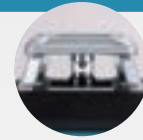

Les faisceaux sont projetés sur 360° grâce à un miroir conique à rotation rapide.

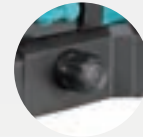

**Réglage précis :** Un bouton à la base de l'appareil permet de le tourner avec grande précision sur une amplitude de 10°. Fixation excentrique pour l'intersection des lignes reste au même point lors de la rotation.

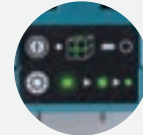

**Réglage de la luminosité**  
3 réglages de luminosité (100 % - 75 % - 50 %) permettent d'adapter l'intensité du laser à toutes les circonstances.



SK700DZ



SK700GDZ



SK700DZ & SK700GDZ  
**INCLUS :**  
Powerpack 197658-5  
d'une valeur de



	SK700DZ	SK700GDZ
Couleur	Rouge	Vert
Projections	3 x 360° rouge	3 x 360° vert
Précision	±2 mm/10 m	±2 mm/10 m
Portée	25 m	35 m
Accus fournis	2x BL1021B + DC105B	2x BL1021B + DC105B
Poids	0,99 - 1,2 kg	0,99 - 1,2 kg
Prix en €	hors TVA	
	TVA incl.	

**CP0000001 EN OPTION**  
Adaptateur de batterie ADP09 pour SK700  
Fonctionne sur batteries AA 8 x 1,5V  
hors TVA ::



**Accessoires**

**TK0LM2000F**

Trépied 400 - 1 140 mm  
Hors TVA ::



**TK0LM4001F**

Trépied 680 - 1 800 mm  
Hors TVA ::



**TK0LM5030F**

Trépied 780 - 2900 mm  
Hors TVA ::



**LE00870137**

Montage au mur et au plafond  
SK105, SK106, SK700  
Hors TVA ::



**TK00ET03F1**

Montage au mur et au plafond  
SK10, SK20, SK40,  
SK209, SK312  
Hors TVA ::



**LE00855702**

Récepteur de ligne laser (80 m)  
SK105, SK106, SK700  
Hors TVA ::



**TK0LDG501G**

Récepteur de ligne laser SK10,  
SK20, SK40  
Hors TVA ::



**TK0LDG301G**

Récepteur de ligne laser  
SK209, SK312  
Hors TVA ::



**DECADP05**

Adaptateur pour  
accus LXT  
Hors TVA ::



**199178-5**

Câble d'alimentation USB pour  
ADP05 (SK105 / SK106)  
Hors TVA ::



**199010-3**

Câble d'alimentation USB pour  
ADP05 (SK209 / SK312)  
Hors TVA ::





ÉLAGUEUSES SUR ACCU UC100D/DUC101/DUC150



DUC101SF

	UC100DZ	DUC101Z	DUC101SF	DUC150Z
Tension	10,8V (12Vmax)	18 V	18 V	18 V
Accus fournis	-	-	1 x accu 3,0 Ah	-
Chargeur fourni	-	-	DC18SD	-
Moteur BL	✓	✓	✓	✓
Système de serrage rapide	✓	✓	✓	✓
Longueur guide-chaîne	100 mm	100 mm	100 mm	150 mm
Chaîne	80 TXL (0,325, 1,1 mm)	80 TXL (0,325, 1,1 mm)	80 TXL (0,325, 1,1 mm)	80 TXL (0,325, 1,1 mm)
Vitesse de chaîne	8 m/s	8 m/s	8 m/s	8 m/s
Poids	1,5 à 1,6 kg	1,6 à 2,0 kg	1,6 à 2,0 kg	1,7 - 2 kg
Prix en €	hors TVA			
	TVA incl.			

Accessoire en option : étui



Ref.	Prix (hors TVA)	Prix (TVA TVA)
1913K4-9		



PERCHE ÉLAGUEUSE TÉLESCOPIQUE SUR ACCU DUA301 2 x 18 V



DUA301Z

	DUA301Z	DUA301PT2
Tension	2x 18 V	2x 18 V
Accus fournis	0	2 x 5,0 Ah
Chargeur fourni	-	DC18RD
Moteur BL	✓	✓
Longueur totale	2,53 - 3,76 m	2,53 - 3,76 m
Fixation guide-chaîne	Écrou de retenue guide-chaîne	Écrous de retenue guide-chaîne
Longueur guide-chaîne	30 cm	30 cm
Chaîne	90PX (0,325", 1,1 mm)	90PX (0,325", 1,1 mm)
Vitesse de chaîne	0 - 20 m/s	0 - 20 m/s
Poids	7,8 - 8,5 kg	7,8 - 8,5 kg
Prix en €	hors TVA	
	TVA incl.	

PERCHE ÉLAGUEUSE TÉLESCOPIQUE SUR ACCU UA004G 40VMAX

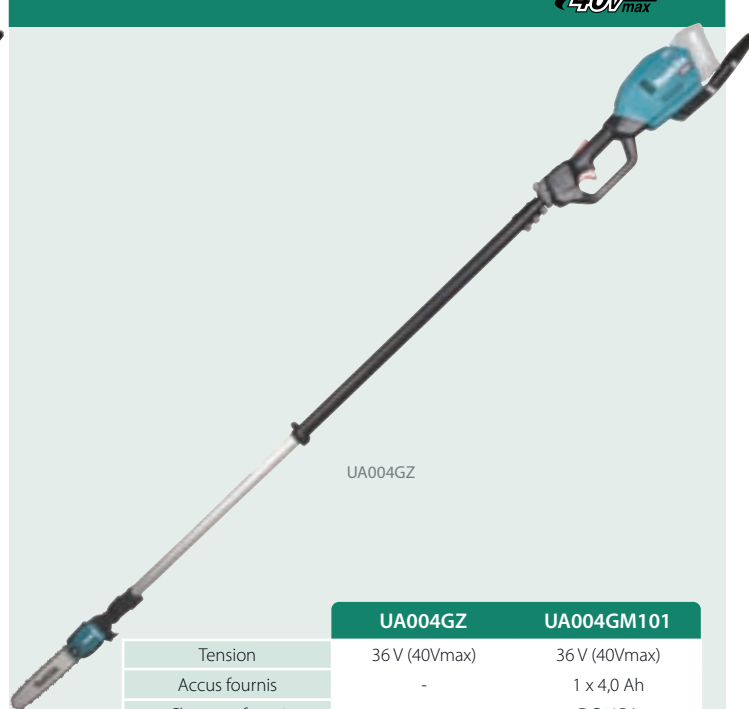

UA004GZ

	UA004GZ	UA004GM101
Tension	36 V (40Vmax)	36 V (40Vmax)
Accus fournis	-	1 x 4,0 Ah
Chargeur fourni	-	DC40RA
Moteur BL	✓	✓
Longueur totale	2,53 - 3,76 m	2,53 - 3,76 m
Fixation guide-chaîne	Écrou de retenue guide-chaîne	Écrous de retenue guide-chaîne
Longueur guide-chaîne	30 cm	30 cm
Chaîne	90PX (0,325", 1,1 mm)	90PX (0,325", 1,1 mm)
Vitesse de chaîne	0 - 20 m/s	0 - 20 m/s
Poids	7,8 - 9,1 kg	7,8 - 9,1 kg
Prix en €	hors TVA	
	TVA incl.	



ÉLAGUEUSES SUR ACCU DUC122/DUC254 18 V



DUC122ZK

DUC254Z001

	DUC122ZK	DUC122RTE	DUC254Z001
Tension	18 V	18 V	18 V
Accus fournis	-	2 x accu 5 Ah	-
Chargeur fourni	-	DC18RC	-
Moteur BL	-	-	✓
Système de tension	Système de serrage rapide	Système de serrage rapide	Écrous de retenue guide-chaîne
Longueur guide-chaîne	11,5 cm	11,5 cm	25 cm
Chaîne	025 (1/4", 1,3 mm)	025 (1/4", 1,3 mm)	80PX (0,325", 1,1 mm)
Vitesse de chaîne	5 m/s	5 m/s	24 m/s
Poids	2,6 kg	2,6 kg	2,8 - 3,2 kg
Prix en €	hors TVA		
	TVA incl.		

ÉLAGUEUSES SUR ACCU DUC256/DUC306/DUC356/DUC406 2 x 18 V



DUC256Z001

**Promo !**  
Ensemble d'outils 87 pièces gratuit E-08458

	DUC256Z001	DUC306Z001	DUC356Z001	DUC406Z001
Tension	2x 18 V	2x 18 V	2x 18 V	2x 18 V
Accus fournis	-	-	-	-
Chargeur fourni	-	-	-	-
Moteur BL	✓	✓	✓	✓
Système de serrage rapide	-	-	-	-
Écrous de retenue guide-chaîne	✓	✓	✓	✓
Longueur guide-chaîne	25 cm	30 cm	35 cm	40 cm
Chaîne	80 TXL (0,325, 1,1 mm)	80 TXL (0,325, 1,1 mm)	80 TXL (0,325, 1,1 mm)	80 TXL (0,325, 1,1 mm)
Vitesse de chaîne	20 m/s	20 m/s	20 m/s	20 m/s
Poids	4,6 à 5,1 kg	4,6 à 5,1 kg	4,6 à 5,1 kg	4,6 à 5,1 kg
Prix en €	hors TVA			
	TVA incl.			

ÉLAGUEUSES SUR ACCU UC002G/UC003G/UC004G/UC006G 40VMAX



UC003GZ

UC004GZ

UC006GZ

**Promo !**  
Machine à souffler gratuite AS001GZ après enregistrement en ligne UC002GM101, UC003GM101 et UC004GM101

	UC002GZ	UC002GM101	UC003GZ	UC003GM101	UC004GZ	UC004GM101	UC006GZ
Tension	36 V (40Vmax)	36 V (40Vmax)	36 V (40Vmax)	36 V (40Vmax)	36 V (40Vmax)	36 V (40Vmax)	36 V (40Vmax)
Accus fournis	-	1 x 4,0 Ah	-	1 x 4,0 Ah	-	1 x 4,0 Ah	-
Chargeur fourni	-	DC40RA	-	DC40RA	-	DC40RA	-
Moteur BL	✓	✓	✓	✓	✓	✓	✓
Écrous de retenue guide-chaîne	✓	✓	✓	✓	✓	✓	✓
Longueur guide-chaîne	25 cm	25 cm	30 cm	30 cm	35 cm	35 cm	25 cm Gravure
Chaîne	90PX (3/8" 1,1 mm)	90PX (3/8" 1,1 mm)	90PX (3/8" 1,1 mm)	90PX (3/8" 1,1 mm)	90PX (3/8" 1,1 mm)	90PX (3/8" 1,1 mm)	90PX (1/4", 1,3 mm)
Vitesse de chaîne	0 - 24,8 m/s	0 - 24,8 m/s	0 - 24,8 m/s	0 - 24,8 m/s	0 - 24,8 m/s	0 - 24,8 m/s	0 - 24,8 m/s
Poids	3,8 - 4,7 kg	3,8 - 4,7 kg	3,8 - 4,7 kg	3,8 - 4,7 kg	3,8 - 4,7 kg	3,8 - 4,7 kg	3,8 - 4,7 kg
Prix en €	hors TVA						
	TVA incl.						

HUILE POUR CHAÎNE



1910U0-9

1910U1-7



195093-1



1910T9-4



1910U6-7

Peut être utilisé comme agent de nettoyage et comme protection contre la corrosion lorsque vos élagueuses ne sont pas utilisées pendant une longue période.



	1910U0-9	1910U1-7	195093-1	1910T9-4	1910U6-7
Description	Huile pour chaîne Biotop	Huile pour chaîne Biotop	Huile pour chaîne (minérale)	Huile pour chaîne (minérale)	Huile de protection contre la corrosion
Capacité	1 l	5 l	1 l	5 l	0,25 l
Prix en €	hors TVA				
	TVA incl.				

TRONÇONNEUSES SUR ACCU DUC307/DUC357

18 V



DUC357RTX2

	DUC307ZX2	DUC307RTX2	DUC357ZX2	DUC357RTX2
Tension	18 V	18 V	18 V	18 V
Accus fournis	-	1x 5,0 Ah	-	1x 5,0 Ah
Chargeur fourni	-	DC18RC	-	DC18RC
Moteur BL	✓	✓	✓	✓
Système de serrage rapide	✓	✓	✓	✓
Longueur guide-chaîne	30 cm	30 cm	35 cm	35 cm
Chaîne	90PX (3/8", 1,1 mm)	90PX (3/8", 1,1 mm)	90PX (3/8", 1,1 mm)	90PX (3/8", 1,1 mm)
Vitesse de chaîne	7,7 m/s	7,7 m/s	7,7 m/s	7,7 m/s
Poids	4,2 - 4,4 kg	4,2 - 4,4 kg	4,2 - 4,4 kg	4,2 - 4,4 kg
Prix en €	hors TVA			
	TVA incl.			

TRONÇONNEUSES SUR ACCU DUC353/DUC405

2 x 18 V



DUC405Z



**\*Promo !**

Accu 5 Ah gratuit après enregistrement en ligne

	DUC353Z	DUC405Z
Tension	2x 18 V	2x 18 V
Accus fournis	-	-
Chargeur fourni	-	-
Moteur BL	✓	✓
Longueur guide-chaîne	35 cm	40 cm
Fixation guide-chaîne	Système de serrage rapide	Écrous de retenue guide-chaîne
Chaîne	90PX (3/8", 1,1 mm)	90PX (3/8", 1,1 mm)
Vitesse de chaîne	20 m/s	20 m/s
Poids	4,6 - 5,5 kg	4,6 - 5,5 kg
Prix en €	hors TVA	
	TVA incl.	

TRONÇONNEUSES SUR ACCU UC021G/UC022G/UC023G/UC024G/UC025G/UC026G 40VMAX



**NOUVEAU !**



UC021G  
(réglage de chaîne sans outils)

UC025G  
(écrous de retenue guide-chaîne intégrés)

**UC021G-UC026G**

- tronçonneuse sur accu puissante avec un excellent rapport poids/puissance
- Vitesse de chaîne élevée et accélération rapide
- Sensation naturelle de la charge, comme sur une élagueuse à essence, ce qui permet d'éviter les arrêts inattendus dus à une surcharge

	<b>NOUVEAU</b> UC021GZ	<b>NOUVEAU</b> UC022GZ	<b>NOUVEAU</b> UC023GZ	<b>NOUVEAU</b> UC024GZ	<b>NOUVEAU</b> UC025GZ	<b>NOUVEAU</b> UC026GZ
Tension	36 V (40Vmax)	36 V (40Vmax)	36 V (40Vmax)	36 V (40Vmax)	36 V (40Vmax)	36 V (40Vmax)
Accus fournis	-	-	-	-	-	-
Chargeur fourni	-	-	-	-	-	-
Moteur BL	✓	✓	✓	✓	✓	✓
Fixation guide-chaîne	Réglage de chaîne sans outils	Réglage de chaîne sans outils	Réglage de chaîne sans outils	Écrous de retenue guide-chaîne	Écrous de retenue guide-chaîne	Écrous de retenue guide-chaîne
Longueur guide-chaîne	30 cm	35 cm	40 cm	30 cm	35 cm	40 cm
Chaîne	80TXL (0,325, 1,1 mm)	80TXL (0,325, 1,1 mm)	80TXL (0,325, 1,1 mm)	80TXL (0,325, 1,1 mm)	80TXL (0,325, 1,1 mm)	80TXL (0,325, 1,1 mm)
Vitesse de chaîne	0 – 25,5 m/s	0 – 25,5 m/s	0 – 25,5 m/s	0 – 25,5 m/s	0 – 25,5 m/s	0 – 25,5 m/s
Poids	5,3 kg - 5,5 kg	5,3 kg - 5,5 kg	5,3 kg - 5,5 kg	5,3 kg - 5,5 kg	5,3 kg - 5,5 kg	5,3 kg - 5,5 kg
Prix en €	hors TVA					
	TVA incl.					

TRONÇONNEUSES SUR ACCU UC010G/UC011G/UC012G/UC013G 40VMAX



**Promo !**

Machine à souffler gratuite AS001GZ après enregistrement en ligne UC010GT101, UC011GT101, UC012GT102 et UC013GT102



UC012GT102

UC013GT102

	UC010GZ	UC010GT101	UC011GZ	UC011GT101	UC012GZ01	UC012GT102	UC013GZ01	UC013GT102
Tension	36 V (40Vmax)	36 V (40Vmax)	36 V (40Vmax)	36 V (40Vmax)	36 V (40Vmax)	36 V (40Vmax)	36 V (40Vmax)	36 V (40Vmax)
Accus fournis	-	1 x 5,0 Ah	-	1 x 5,0 Ah	-	1 x 5,0 Ah	-	1 x 5,0 Ah
Chargeur fourni	-	DC40RA	-	DC40RA	-	DC40RA	-	DC40RA
Moteur BL	✓	✓	✓	✓	✓	✓	✓	✓
Écrous de retenue guide-chaîne	✓	✓	✓	✓	✓	✓	✓	✓
Longueur guide-chaîne	30 cm	30 cm	35 cm	35 cm	40 cm	40 cm	45 cm	45 cm
Chaîne	80TXL (0,325, 1,1 mm)	80TXL (0,325, 1,1 mm)	80TXL (0,325, 1,1 mm)	80TXL (0,325, 1,1 mm)	3/8" 1,3 mm	3/8" 1,3 mm	3/8" 1,3 mm	3/8" 1,3 mm
Vitesse de chaîne	0 – 25,5 m/s	0 – 25,5 m/s	0 – 25,5 m/s	0 – 25,5 m/s	0 – 25,5 m/s	0 – 25,5 m/s	0 – 25,5 m/s	0 – 25,5 m/s
Poids	6,1 - 7,4 kg	6,1 - 7,4 kg	6,1 - 7,4 kg	6,1 - 7,4 kg	6,1 - 7,4 kg	6,1 - 7,4 kg	6,1 - 7,4 kg	6,1 - 7,4 kg
Prix en €	hors TVA							
	TVA incl.							



TAILLE-HERBES SUR ACCU DUR193 18V

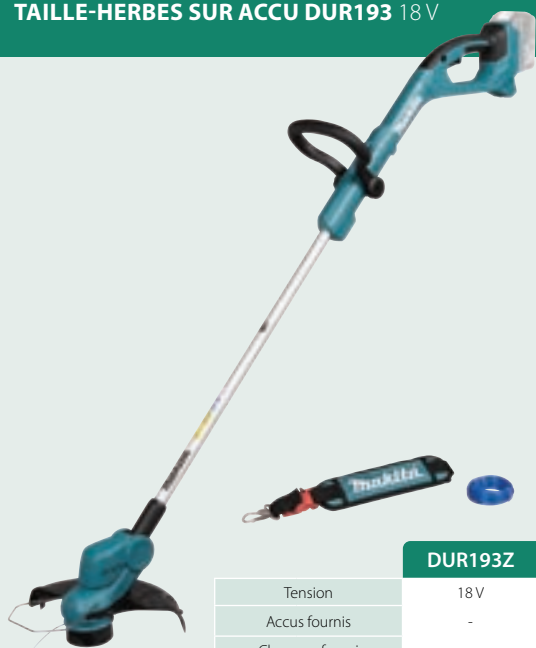

	DUR193Z	DUR193RF
Tension	18V	18V
Accus fournis	-	1 x batterie 3,0 Ah
Chargeur fourni	-	DC18RC
Vitesses	1	1
Moteur BL	-	-
ADT	-	-
AFT	-	-
Poignée	Ronde (« D »)	Ronde (« D »)
Penne	Télescopique	Télescopique
Puissance de sortie max.	280 W	280 W
Poids	2,3 - 2,6 kg	2,3 à 2,6 kg
Prix en €	hors TVA	
	TVA incl.	

TAILLE-HERBES SUR ACCU DUR192 18V



	DUR192LZ	DUR192LST
Tension	18V	18V
Accus fournis	-	1 x batterie 5,0 Ah
Chargeur fourni	-	DC18SD
Vitesses	2	2
ADT	-	-
AFT	-	-
Poignée	Ronde (« D »)	Ronde (« D »)
Puissance de sortie max.	460 W	460 W
Poids	3,4 kg	3,4 kg
Prix en €	hors TVA	
	TVA incl.	

TAILLE-HERBES SUR ACCU DUR194 18V



	DUR194ZX3	DUR194SFX2	DUR194RTX1
Tension	18V	18V	18V
Accus fournis	-	1 x accu 3,0 Ah	1 x accu 5,0 Ah
Chargeur fourni	-	DC18SD	DC18RC
Vitesses	2	2	2
Moteur BL	-	-	-
ADT	-	-	-
AFT	-	-	-
Poignée	D	D	D
Puissance de sortie max.	230 W	230 W	230 W
Poids	2,6 - 2,9 kg	2,6 - 2,9 kg	2,6 - 2,9 kg
Prix en €	Hors TVA		
	TVA incl.		

TAILLE-HERBES SUR ACCU DUR189 18V

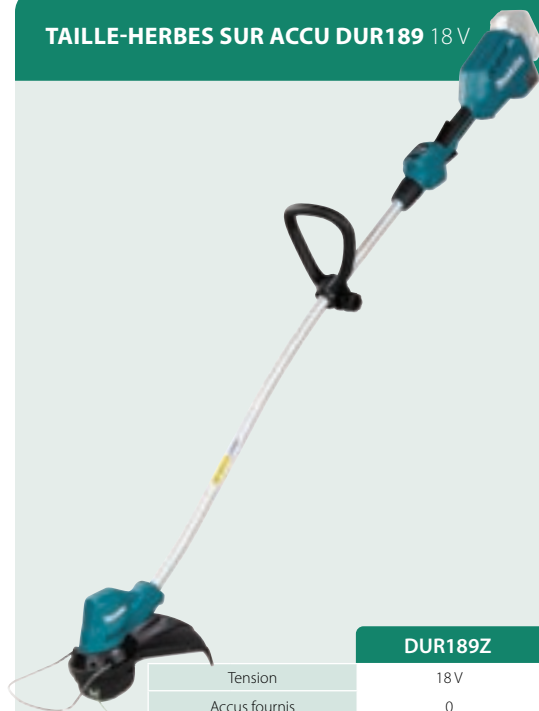

	DUR189Z	DUR189RFE
Tension	18V	18V
Accus fournis	0	2 x BL1850B
Chargeur fourni	-	DC18RC
Vitesses	3	3
ADT	✓	✓
AFT	-	-
Poignée	D	D
Poids	3,0 - 3,3 kg	3,0 - 3,3 kg
Puissance de sortie max.	240W	240W
Prix en €	hors TVA	
	TVA incl.	

TAILLE-HERBES SUR ACCU DUR190/DUR191 18 V



**Promo !**  
BL1850B gratuit après  
enregistrement en ligne  
DUR190UT11

	DUR190LZX9	DUR190UT11	DUR191LZX3	DUR191LZX9
Tension	18 V	18 V	18 V	18 V
Accus fournis	-	1x BL1850B	-	-
Chargeur fourni	-	DC18SD	-	-
Vitesses	3	3	3	3
ADT	✓	✓	✓	✓
AFT	✓	✓	✓	✓
Forme de la poignée	D	U	D	D
Tête de fauchage Easy-fill	✓	✓	-	✓
Puissance de sortie max.	240 W	240 W	240 W	240 W
Poids	2,9 - 3,2 kg	3,4 - 3,7 kg	3,2 - 3,5 kg	3,2 - 3,5 kg
Prix en €	hors TVA			
	TVA incl.			



DÉBROUSSAILLEUSES SUR ACCU DUR368/DUR369 2 x 18 V



**Promo !**  
Accu 5 Ah gratuit  
après enregistrement  
en ligne

	DUR368LZ	DUR368AZ	DUR369AZ
Tension	2x 18 V	2x 18 V	2x 18 V
Régime à vide max.	6500 tr/min	6 500 tr/min	7 000 tr/min
Accus fournis	-	-	-
Chargeur fourni	-	-	-
Vitesses	3	3	3
ADT	✓	✓	✓
AFT	✓	✓	✓
Poignée	D	U	U
Puissance de sortie max.	550 W	550 W	1 000 W
Poids	3,9 - 4,5 kg	4,1 - 4,7 kg	5,9 - 6,5 kg
Prix en €	hors TVA		
	TVA incl.		

### UR012G

DÉBROUSSAILLEUSE SUR ACCU 2 x 40VMAX



UR012GZ02

#### UR012GZ02

Tension	2 x 40 V max
Régime à vide max	3 500 - 5 000 - 6 800 min <sup>-1</sup>
Vitesses	3 + 1 automatique
ADT	✓
AFT	✓
Accus fournis	-
Chargeur fourni	-
Puissance de sortie max.	2,0 kW
Poids	8,0 - 9,3 kg
Prix en €	Hors TVA
	TVA incl.

Puissance de sortie max.  
**2 kW**

### UR013G / UR014G

DÉBROUSSAILLEUSES SUR ACCU 40VMAX

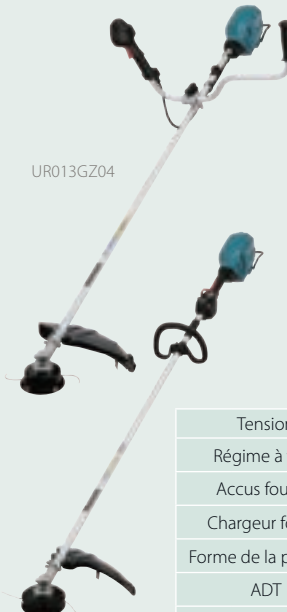

UR013GZ04



UR014GZ

#### UR013G/UR014G

Couple très élevé en mode « High torque », particulièrement adapté aux applications lourdes

#### UR014G

- ne peut être utilisé qu'avec une tête à fil
- le sens de rotation est réversible

	UR013GZ04	UR014GZ
Tension	36 V (40Vmax)	36 V (40Vmax)
Régime à vide	3 500 - 6 700 min <sup>-1</sup>	4 000 - 5 000 min <sup>-1</sup>
Accus fournis	-	-
Chargeur fourni	-	-
Forme de la poignée	Double (« U »)	Ronde (« D »)
ADT	-	-
AFT	✓	✓
Puissance de sortie max.	1500 W	1500 W
Poids	5,9 - 7,2 kg	5,5 - 6,7 kg
Prix en €	hors TVA	
	TVA incl.	

### UR016G / UR017G

DÉBROUSSAILLEUSES SUR ACCU 40VMAX



UR016GZ

	UR016GZ	UR017GZ
Tension	36 V (40Vmax)	36 V (40Vmax)
Accus fournis	-	-
Chargeur fourni	-	-
Régime à vide	3 500/5 300/6 500 min <sup>-1</sup>	3 500/5 300/6 500 min <sup>-1</sup>
Forme de la poignée	Double (« U »)	Ronde (« D »)
ADT	✓	✓
AFT	✓	✓
Puissance de sortie max.	600 W	600 W
Poids	4,6 - 5,4 kg	4,2 - 4,8 kg
Prix en €	hors TVA	
	TVA incl.	

### UR002G / UR006G / UR007G

DÉBROUSSAILLEUSES SUR ACCU 40VMAX

### PROMO

AS001GZ gratuit après enregistrement en ligne UR006GM101



UR002GZ01

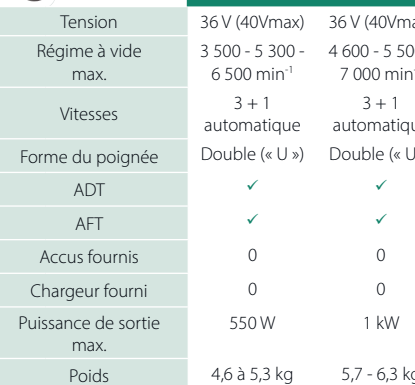

UR006GM102



	UR002GZ01	UR006GZ02	UR006GM102	UR007GZ01
Tension	36 V (40Vmax)	36 V (40Vmax)	36 V (40Vmax)	36 V (40Vmax)
Régime à vide max.	3 500 - 5 300 - 6 500 min <sup>-1</sup>	4 600 - 5 500 - 7 000 min <sup>-1</sup>	4 600 - 5 500 - 7 000 min <sup>-1</sup>	4 600 - 5 500 - 7 000 min <sup>-1</sup>
Vitesses	3 + 1 automatique	3 + 1 automatique	3 + 1 automatique	3 + 1 automatique
Forme du poignée	Double (« U »)	Double (« U »)	Double (« U »)	Ronde (« D »)
ADT	✓	✓	✓	✓
AFT	✓	✓	✓	✓
Accus fournis	0	0	1x BL4040	0
Chargeur fourni	0	0	1 x DC40RA	0
Puissance de sortie max.	550 W	1 kW	1 kW	1 kW
Poids	4,6 à 5,3 kg	5,7 - 6,3 kg	5,7 - 6,3 kg	5,7 à 6,3 kg
Prix en €	hors TVA			
	TVA incl.			



# PDC : plate-forme de supports d'alimentation Makita



PDC01 - PDC1200 - PDC1500

## BRANCHEMENT DU SUPPORT D'ALIMENTATION VIA LE CONNECTEUR STANDARD

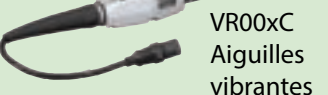

UR101C

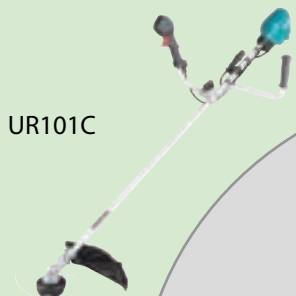

PDC01  
432 Wh max.



PDC1200  
1206 Wh

## BRANCHEMENT DU SUPPORT D'ALIMENTATION AVEC LES OUTILS LXT/XGT



18V LXT\*



LXT 2 x 18 V



191N62-4  
Adaptateur XGT 40Vmax



191J50-7  
Adaptateur LXT 18 V\*



191J51-5  
Adaptateur LXT 2 x 18 V



\* LXT 18 V uniquement en association avec le modèle PDC01



Association avec le support d'alimentation PDC01 (référence BAC01PDC01BE)



Association avec le support d'alimentation PDC1200 (référence BAC01PDC1200BE)

## FIXATION DU SUPPORT D'ALIMENTATION SUR LA MACHINE



LM001C



UB002C



UB004C



BAC01



Associé au support d'alimentation, le convertisseur BAC01 fournit un courant alternatif de 230 V sur site.

PDC01			
Référence pour la commande	191A64-2	191A59-5	191C50-5
Accu	1 à 4 accu LXT	1 à 4 accu LXT	1 à 4 accu LXT
Capacité énergétique	Ø 432 Wh	Ø 432 Wh	Ø 432 Wh
Adaptateurs fournis	2 x 18 V (191J51-5)	18 V (191J50-7) 2 x 18 V (191J51-5)	18 V (191J50-7) 2 x 18 V (191J51-5)
Accus fournis	-	-	4 x 5 Ah
Chargeur fourni	-	-	DC18RD
Poids net	4 kg	4 kg	4 kg
Poids avec accu et harnais	7 kg	7 kg	7 kg
Prix en €	hors TVA		
	TVA incl.		

		PDC1200	PDC1500
Référence pour la commande		BEAPDC1200A01	EUAPDC1500A01
Accu		Intégré	Intégré
Capacité énergétique		1206 Wh	1567,8 Wh
Chargeur fourni		DC4001	DC4001
Temps de chargement		6 heures	8 heures
Adaptateurs fournis		2 x 18 V (191J51-5)	-
Poids, harnais inclus		8,8 kg	13,9 kg
Prix en €	hors TVA		
	TVA incl.		

		EUABAC01	BAC01PDC01BE	BAC01PDC1200BE
Version		BAC01	BAC01+PDC01*	BAC01+PDC1200
Prix en euros	hors TVA			
	TVA incl.			

\*batteries non fournies

Accessoire	Réf.	Prix hors TVA	Prix TVA incl.
Adaptateur 18 V (PDC01)	191J50-7		
Adaptateur 2 x 18 V	191J51-5		
Adaptateur 40Vmax	191N62-4		
Chargeur DC4001	191L00-4		

## DHW180Z

PULVÉRISATEUR D'EAU SUR ACCU 18 V

**XPT LXT**

**NOUVEAU**



- Facile à utiliser : le pulvérisateur à pression sur accu est raccordé directement au tuyau d'alimentation en eau. Pas de tuyau haute pression, ni d'unité fixe.
- Parfait pour les utilisations légères telles que le nettoyage de la voiture, du mobilier de jardin, etc.
- Deux niveaux de puissance
- Lance de pulvérisation avec 5 réglages de pulvérisation et une rallonge fournie par défaut.
- L'eau peut également être pompée à partir d'un réservoir (tuyau inclus). Amorçage automatique jusqu'à une profondeur de 2 m.
- Facile à transporter et à ranger.
- Autonomie à la puissance maximale : 30 minutes (BL1850)

**NOUVEAU**  
**DHW180Z**

Tension	18 V
Accus fournis	-
Chargeur	-
Pression de service	24 bars/8 bars
Débit de fonctionnement	2,5 - 1,5 l/min
Hauteur d'aspiration max.	2 m
Poids	2,4 - 2,8 kg
Prix en €	hors TVA
	TVA incl.

## HW001GZ

NETTOYEUR À HAUTE PRESSION SUR ACCU 40VMAX

**XGT 40V<sup>Li-ion</sup> max**



### HW001G

- Puissance de nettoyage élevée avec un bon équilibre entre la pression et le débit
- Alimentation par un ou deux accus 40Vmax
- 3 niveaux de puissance
- Poignée télescopique et compartiment pour les accessoires
- Amorçage automatique jusqu'à 1 m de profondeur (accessoires inclus)
- Autonomie à la puissance maximale : 18 min (2x BL4050F)

		HW001GZ
Tension		36 V (40Vmax)
Accus fournis		-
Chargeur		-
Pression de service		30/55/85 bar
Débit de fonctionnement		3,0/4,2/5,5 l/min
Hauteur d'aspiration max.		1 m
Longueur du tuyau haute pression		6 m
Poids		10,1 - 13,2 kg
Prix en €	hors TVA	
	TVA incl.	

## DHW080

NETTOYEUR HAUTE PRESSION SUR ACCU 2 X 18 V

**18v + 18v → 36v**

**LXT**



### Compatible

Une large gamme d'accessoires est disponible, ils sont également compatibles avec le HW1200 / HW1300.

**Capacité du réservoir**  
**50 l**

**Pression de service**  
**30/55 bar**

**Débit**  
**4/5,5 l/min**

**DHW080ZK**

Tension	2 x 18 V
Accus fournis	-
Chargeur	-
Pression de service	30/55 bar
Débit de fonctionnement	4/5,5 l/min
Contenance du réservoir	50 l
Hauteur d'aspiration max.	1 m
Poids	7,1-7,7 kg
Prix en €	hors TVA
	TVA incl.

### US053D / DUS054

PULVÉRISATEUR COMPACT SUR ACCU

- Modèle sur l'épaule avec réservoir de 5 litres
- Les deux buses peuvent être activées séparément pour une pulvérisation étroite ou large.
- Lance extensible : 0,5 – 0,7 m
- Convient uniquement au traitement de produits chimiques pour le gazon ou le jardin à base d'eau.



DUS054Z

### CXT LXI XPT

		US053DZ	DUS054Z
Tension		12Vmax	18V
Accus fournis		-	-
Contenance du réservoir		5 l	5 l
Débit		0,46 à 0,6 l/min	0,46 à 0,6 l/min
Pression max.		3 bar	3 bar
Dimensions		340 x 183 x 360 mm	340 x 183 x 360 mm
Poids		2,9 – 3,0 kg	3,2 – 3,5 kg
Prix en €	hors TVA		
	TVA incl.		

### DUS108 / DUS158

PULVÉRISATEURS DORSAUX SUR ACCU 18 V

- Modèles dorsaux.
- Livrés par défaut avec une tête de pulvérisation simple ou double.
- Convient uniquement au traitement de produits chimiques pour le gazon ou le jardin à base d'eau.



DUS108Z

DUS158Z

### LXI XPT

		DUS108Z	DUS158Z
Tension		18 V	18 V
Accus fournis		-	-
Contenance du réservoir		10 l	15 l
Débit		0,8 - 1,3 l/min	0,8 - 1,3 l/min
Pression max.		5,0 bar	5,0 bar
Dimensions		325 x 237 x 439 mm	325 x 237 x 517 mm
Poids		5,6 - 5,9 kg	5,9 - 6,2 kg
Prix en €	hors TVA		
	TVA incl.		

### PF0800 / PF1100

POMPES SUBMERSIBLES POUR EAU CLAIRES



PF0800

PF1010

PF1100

PF1110

### PF1010 / PF1110

POMPES SUBMERSIBLES POUR EAU CHARGÉE

		PF0800	PF1010	PF1100	PF1110
Capacité nominale		800 W	1 100 W	1100 W	1 100 W
Débit max.		220 l/min	240 l/min	250 l/min	250 l/min
Hauteur de refoulement max.		9 m	10 m	9 m	10 m
Poids		6,1 kg	6,6 kg	6,7 kg	7 kg
Prix en €	hors TVA				
	TVA incl.				

### HW1200 / HW1300 / HW131 / HW151

NETTOYEURS À HAUTE PRESSION ÉLECTRIQUES



HW1300

HW151

HW131

		HW1200	HW1300	HW131	HW151
Puissance		1 800 W	1 800 W	2 200 W	2500 W
Pression max.		120 bar	130 bar	130 bar	150 bar
Débit max.		420 l/h	420 l/h	500 l/h	500 l/h
Longueur du tuyau		10 m	10 m	15 m	10 m
Poids		11 kg	12,7 kg	33 kg	26,9 kg
Prix en €	hors TVA				
	TVA incl.				



### DUB187

SOUFFLEUR/ASPIRATEUR DE FEUILLES SUR ACCU 18 V



DUB187T001

	DUB187Z	DUB187T001
Tension	18 V	18 V
Accus fournis	-	BL1850B
Chargeur fourni	-	DC18WC
Vitesse de l'air (soufflage)	64 m/s	64 m/s
Débit max. (aspiration)	6,1 m³/min	6,1 m³/min
Dépression max.	33 mbar	33 mbar
Force de soufflage max.	4,2 N	4,2 N
Poids	3,7 - 4,0 kg	3,7 - 4,0 kg
Prix en €	hors TVA	
	TVA incl.	

### DUB184

SOUFFLEUR DE FEUILLES SUR ACCU 18 V



EXTREME PROTECTION TECHNOLOGY



DUB184Z

	DUB184Z	DUB184RT
Tension	18 V	18 V
Accus fournis	-	1 x BL1850B
Chargeur fourni	-	DC18RC
Vitesse d'air	49 m/s	49 m/s
Débit max.	12,7 m³/min	12,7 m³/min
Force de soufflage max.	10,9 N	10,9 N
Poids	2,5 - 3,0 kg	2,5 - 3,0 kg
Prix en €	hors TVA	
	TVA incl.	

### DUB362

SOUFFLEUR DE FEUILLES SUR ACCU 2 x 18 V



DUB362Z

	DUB362Z	DUB362TX1
Tension	2x18V	2x18V
Accus fournis	-	4 x BL1850B
Chargeur fourni	-	DC18RD
Vitesse d'air	54 m/s	54 m/s
Débit max.	13,4 m³/min	13,4 m³/min
Force de soufflage max.	14,4 N	14,4 N
Poids	3,5 - 4,2 kg	3,5 - 4,2 kg
Prix en €	hors TVA	
	TVA incl.	

### UB001G

SOUFFLEUR DE FEUILLES SUR ACCU 40VMAX



#### PROMO

AS001GZ gratuit après enregistrement en ligne  
UB001GM101



FOURNI PAR DÉFAUT AVEC UNE BUSE DE SOUFFLAGE PLATE ET UNE BUSE DE SOUFFLAGE RONDE

	UB001GZ	UB001GM101
Tension	36 V (40Vmax)	36 V (40Vmax)
Accus fournis	-	1x BL4040
Chargeur fourni	-	DC40RA
Vitesse d'air	64 m/s	64 m/s
Débit max.	16 m³/min	16 m³/min
Force de soufflage max.	12 N (17 N en mode boost)	12 N (17 N en mode boost)
Poids	3,1 - 3,9 kg	3,1 - 3,9 kg
Prix en €	hors TVA	
	TVA incl.	

### DUB363

SOUFFLEUR/ASPIRATEUR DE FEUILLES SUR ACCU 2 x 18 V



Fourni avec set d'aspiration de feuilles



	DUB363ZV
Tension	2 x 18 V
Accus fournis	-
Chargeur fourni	-
Vitesse d'air	54 m/s
Débit max.	13,4 m³/min
Force de soufflage max.	14,4 N
Poids	4,5 - 6,6 kg
Prix en €	hors TVA
	TVA incl.

### UB001C/UB003C

SOUFFLEUR DE FEUILLES AVEC CONNEXION DIRECT AU SUPPORT D'ALIMENTATION



UB001CZ

UB003CZ

#### UB003C

- Pour l'utilisation en association avec le support d'alimentation PDC01, PDC1200 ou PDC1500 (raccordement direct)
- Fournit la puissance de soufflage la plus élevée (24 N) en association avec le support d'alimentation PDC1500.
- Débit d'air élevé grâce à la forme améliorée des pales fixes de la turbine
- Faible poids

		UB001CZ	UB003CZ
Plateforme		PDC	PDC
Vitesse d'air max.		60 m/s (70 m/s en mode boost)	86 m/s
Débit max.		15 m <sup>3</sup> /min (17,6 m <sup>3</sup> /min en mode boost)	17,6 m <sup>3</sup> /min
Force de soufflage max.		15 N (20 N en mode boost)	24 N
Autonomie		60 minutes (20 N, PDC1200)	60 minutes (24 N, PDC1500)
Poids		2,6 kg	2,8 - 3,1 kg
Prix en €	hors TVA		
	TVA incl.		

### UB002CZ/UB004CZ

SOUFFLEURS DE FEUILLES PORTÉS SUR LE DOS AVEC CONNEXION DIRECTE AU SUPPORT D'ALIMENTATION



ACCU NON INCLUS !

UB002CZ



ACCU NON INCLUS !

UB004CZ

#### UB004C

- Pour l'utilisation en association avec le support d'alimentation PDC1200 ou PDC1500
- Le nouveau design avec la turbine alignée sur le tube de soufflage garantit une efficacité encore meilleure. Force de soufflage élevée de 25 N et de 28 N maximum en mode boost (uniquement en combinaison avec PDC1500)
- Trois vitesses maximales réglables, gâchette à vitesse variable, régulateur de vitesse
- Buse télescopique avec réglage continu de la longueur et poignée réglable
- Harnais extrêmement confortable



Le support d'alimentation peut être fixé sur la machine en un mouvement.

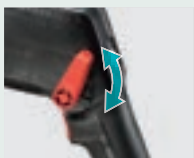

Interrupteur à vitesse variable et levier régulateur de vitesse.

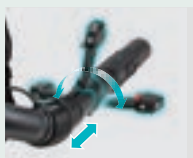

Le levier de commande peut être déplacé et incliné horizontalement.

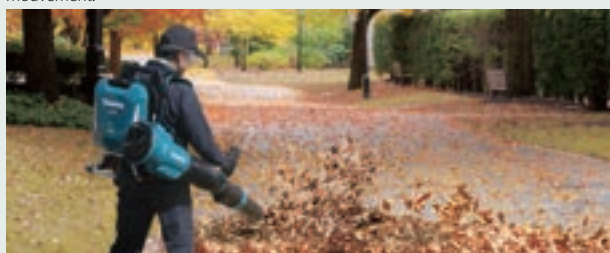

#### NOUVEAU

		UB002CZ	UB004CZ
Plateforme		PDC	PDC
Vitesse d'air		71,7 m/s	76,3 m/s (80,7 m/s en mode boost)
Débit max.		19 m <sup>3</sup> /min	19,7 m <sup>3</sup> /min (20,9 m <sup>3</sup> /min en mode boost)
Force de soufflage max.		22 N	25 N (28 N en mode boost)
Niveau de pression acoustique		81 dB (A)	82,3 dB(A)
Autonomie		45 minutes (22 N, PDC1200)	55 minutes (25 N, PDC1500)
Poids		16,1 kg (PDC1200)	16,5 - 18,6 kg (PDC1200-PDC1500)
Prix en €	hors TVA		
	TVA incl.		

## DUX18

COMBI-SYSTÈME SUR ACCU 18 V



DUX18Z

		DUX18Z	DUX18ZX1
Plateforme		LXT 18 V	LXT 18 V
Puissance de sortie maximale		470 W	470 W
Régime à vide		0 - 6 800/ 0 - 9 700 min <sup>-1</sup>	0 - 6 800/ 0 - 9 700 min <sup>-1</sup>
Accessoires fournis		-	EM408MP
Accus / chargeurs fournis		-	-
Prix en €	hors TVA		
	TVA incl.		

## DUX60

COMBI-SYSTÈME SUR ACCU 2 x 18 V



DUX60Z

		DUX60Z	DUX60ZN1	DUX60ZM4	DUX60ZX8
Plateforme		LXT 2 x 18 V	LXT 2 x 18 V	LXT 2 x 18 V	LXT 2 x 18 V
Puissance de sortie maximale		600 W	600 W	600 W	600 W
Régime à vide		0 - 5 700/ 0 - 8 200/ 0 - 9 700 min <sup>-1</sup>	0 - 5 700/ 0 - 8 200/ 0 - 9 700 min <sup>-1</sup>	0 - 5 700/ 0 - 8 200/ 0 - 9 700 min <sup>-1</sup>	0 - 5 700/ 0 - 8 200/ 0 - 9 700 min <sup>-1</sup>
Accessoires fournis		-	EN401MP	EM404MP	EN401MP EM404MP
Accus/chargeur fournis		-	-	-	-
Prix en €	hors TVA				
	TVA incl.				

## UX01GZ

COMBI-SYSTÈME SUR ACCU 40VMAX



		UX01GZ	UX01GZ01
Plateforme		XGT 40Vmax	XGT 40Vmax
Puissance de sortie maximale		1 000 W	1000 W
Régime à vide		0 - 5 700/0 - 8 200/0 - 9 700 min <sup>-1</sup>	0 - 5 700/0 - 8 200/0 - 9 700 min <sup>-1</sup>
Accessoires fournis		-	EM404MP
Accus / chargeurs fournis		-	-
Prix en €	hors TVA		
	TVA incl.		

## OUTILS COMBI-SYSTÈME

Article	Référence	Longueur guide-chaîne : Ø (mm)	Prix hors TVA	Prix TVA incl.
DÉBROUSSAILLEUSE (avec DUX18Z, utilisez uniquement EM408MP)				
EM404MP	198768-1	450 mm		
EM401MP	195888-2	300 mm		
EM400MP	195648-2	420 mm		
EM406MP	198779-6	420 mm		
EM408MP	191N31-5	300 mm		
DÉBROUSSAILLEUSE				
EM407MP	191M56-3			
TAILLE-HERBE				
ER400MP	195522-4	410 mm		
ÉLAGUEUSE				
EY403MP	191T38-7	30 cm		
TAILLE-HAIE SUR PERCHE				
EN401MP	196256-2			
EN410MP	197726-4			
EN402MP	1912T8-8			
EN422MP	1912T0-4			
MOTOCULTEUR				
KR400MP	199181-6			
COUPE-BORDURE				
EE400MP	196752-0	Longueur		
RALLONGE				
LE400MP	191E24-8	1,08 m		
BALAYEUSE À ROULEAU				
SW400MP	199339-7			
BROSSE ROTATIVE				
BR400MP	199318-5			
SOUFFLEUR				
UB401MP	191P72-3			
UB402MP	1912R8-4			
POMPE À EAU				
PF400MP	DEAPF400MP			
NOUVEAU BINETTE				
WA400MP	1913P8-6			
FAUCHEUSE				
EN424MP	1913C9-3			



**DDG460 / DDG461**  
TARIÈRE SUR ACCU 2 x 18 V

**LXT ADT BL MOTOR XPT**

**18V+18V → 36V**

Le modèle DDG460 est équipé d'un mandrin. Le raccordement d'une tarière nécessite un adaptateur (de type D pour les tarières Makita et de type A pour les tarières Stihl). Le modèle DDG461 dispose quant à lui d'un emmanchement avec trou d'axe dans lequel les tarières Makita peuvent être directement insérées.

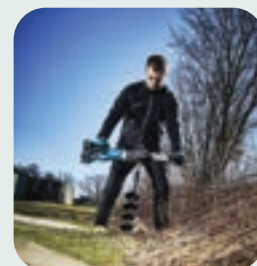

DDG460Zx7



Raccordement du mandrin Raccordement direct



DDG461Z

	DDG460Zx7	DDG460T2x7	DDG461Z
Tension	2 x 18 V	2 x 18 V	36 V (40Vmax)
Accus fournis	-	2 x BL1850B	-
Chargeur fourni	-	DC18RD	-
Diamètre de perçage max.	200 mm	200 mm	200 mm
Emmanchement	Mandrin	Mandrin	Raccordement direct
Couple max.	136 Nm	136 Nm	136 Nm
Régime à vide	0 - 350 min <sup>-1</sup> 0 - 1 400 min <sup>-1</sup>	0 - 350 min <sup>-1</sup> 0 - 1 400 min <sup>-1</sup>	0 - 350 min <sup>-1</sup> 0 - 1 400 min <sup>-1</sup>
Poids	7,3 - 8,2 kg	7,3 - 8,2 kg	7,0 - 7,6 kg
Prix en €	hors TVA		
	TVA incl.		



**Inverseur**

Le sens de rotation peut être inversé pour retirer la tarière si elle est bloquée ou trop profondément coincée dans un sol argileux lourd.



**Débrayage de sécurité**

Le débrayage de sécurité déconnecte le moteur de la perceuse lorsque le couple dépasse une valeur extrême. Cela évite d'endommager la machine et augmente la sécurité de l'utilisateur.

**DG001G / DG002G**  
TARIÈRE SUR ACCU 40VMAX

**ADT BL MOTOR XPT XGT 40Vmax**

**PROMO**

AS001GZ gratuit après enregistrement en ligne DG001GM105

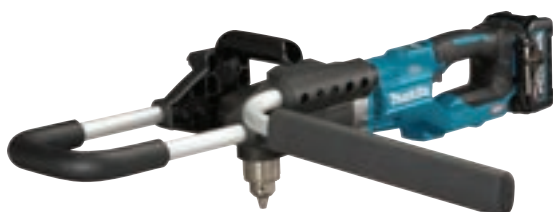

DG001GM105



DG002GZ



Le modèle DG001G est équipé d'un mandrin. Le raccordement d'une tarière nécessite un adaptateur (de type D pour les tarières Makita et de type A pour les tarières Stihl). Le modèle DG002G dispose d'un emmanchement avec trou d'axe dans lequel les tarières Makita peuvent être directement insérées.



Raccordement du mandrin Raccordement direct

	DG001GZ05	DG001GM105	DG002GZ
Tension	36 V (40Vmax)	36 V (40Vmax)	36 V (40Vmax)
Accus fournis	-	1 x BL4040	-
Chargeur fourni	-	DC40RA	-
Diamètre de perçage max.	200 mm	200 mm	200 mm
Emmanchement	Mandrin	Mandrin	Emmanchement direct
Couple max.	136 Nm	136 Nm	136 Nm
Régime à vide	0 - 350 min <sup>-1</sup> 0 - 1 400 min <sup>-1</sup>	0 - 350 min <sup>-1</sup> 0 - 1 400 min <sup>-1</sup>	0 - 350 min <sup>-1</sup> 0 - 1 400 min <sup>-1</sup>
Poids	7,2 - 8,1 kg	7,2 - 8,1 kg	7,2 - 8,1 kg
Prix en €	hors TVA		
	TVA incl.		

### UP100D

SÉCATEUR 12VMAX



#### UP100D - DUP180Z

- Poignée extrêmement légère et étroite grâce au moteur BL ultra-compact sans noyau métallique
- Fonctionne très confortablement grâce à la servocommande (les ciseaux suivent exactement le mouvement de la gâchette)
- L'angle d'ouverture de la lame peut être réglé sur différentes positions en fonction de l'épaisseur des branches, ce qui permet de gagner du temps.
- **DUP180** : versions pour batteries LXT, avec adaptateur de batterie qui se fixe à la hanche et câble pour le sécateur.
- **UP100D** : version pour batteries CXT, la batterie se trouve à l'arrière du sécateur. Particulièrement adapté aux travaux de taille fine.



#### UP100DSMJ

Tension	10,8 V
Accus fournis	1x BL1041B
Chargeur fourni	DC10SB
Puissance de sortie maximale	170 W
Capacité de coupe	25 mm
Dimensions (longueur x largeur x hauteur)	259 x 53 x 98 mm
Poids	0,89 - 1,1 kg
Prix en €	hors TVA
	TVA incl.

### DUP180

SÉCATEUR SUR ACCU 18 V



#### DUP180Z

Tension	18 V
Accus fournis	-
Chargeur fourni	-
Puissance de sortie maximale	370 W
Capacité de coupe	30 mm
Dimensions (longueur x largeur x hauteur)	296 x 40 x 99 mm
Poids	0,68 kg
Prix en €	hors TVA
	TVA incl.



L'angle d'ouverture de la lame peut être réglé sur différentes positions.

### DUP362

SÉCATEUR SUR ACCU 2 x 18 V



**Harnais et étui inclus**

		DUP362Z	DUP362PT2
Accus fournis		-	2 x accus 5,0 Ah
Chargeur fourni		-	DC18RD
Capacité de coupe		33 mm	33 mm
Poids		3,3 kg	3,3 kg
Prix en €	hors TVA		
	TVA incl.		

### UD2500

BROYEUR ÉLECTRIQUE



#### UD2500

Capacité nominale	2500 W
Régime à vide max.	40 t.p.m
Épaisseur de branches max.	45 mm
Pression sonore	84 dB(A)
Poids	29,7 kg
Prix en €	hors TVA
	TVA incl.

## DCU180Z

BROUETTE SUR ACCU 18 V



Variateur de vitesse électronique



Roues arrière amovibles



Éclairage à led intégré



**PROMO**  
CHÂSSIS TUBULAIRE  
GRATUIT (199009-8)



### DCU180Z

Tension	18 V
Vitesse de conduite	0 - 3,5 km/h
Capacité de charge	130 kg
Inclinaison max.	12°
Poids	39,3 - 44,8 kg
Prix en €	hors TVA
	TVA incl.

## DCU603/DCU604/DCU605/DCU601/DCU602

TRANSPORTEURS À BATTERIE 2 x 18 V



DCU603

Avec cuve et fonction de basculement manuelle



DCU605

Avec cuve plate fixe



DCU604

Avec cadre et fonction de basculement manuelle



DCU601

Plateau avec dispositif de levage électrique



DCU602

Avec cuve et fonction de basculement électrique



### DCU601Z

- Transporteur avec levage électrohydraulique
- Idéal pour soulever des charges lourdes afin de les transférer dans une camionnette ou une remorque, par exemple
- Les supports latéraux peuvent être abaissés sous la plate-forme.
- Capacité de levage maximale de 300 kg



### DCU602Z

- Benne avec fonction de basculement électrohydraulique
- La benne peut être inclinée électriquement jusqu'à 75° et manuellement jusqu'à 110°.
- Capacité de levage maximale de 300 kg

	DCU603Z	DCU604Z	DCU605Z	DCU601Z	DCU602Z
Tension	2 x 18 V	2 x 18 V	2 x 18 V	2 x 18 V	2 x 18 V
Type	Cuve inclinable	Plateau avec disposition de levage manuelle	Cuve fixe	Plateau avec dispositif de levage électrique	Cuve inclinable de manière électrique
Volume de la cuve	100 l	-	250 l	-	100 l
Charge maximale sur terrain plat	300 kg	300 kg	300 kg	300 kg	300 kg
Inclinaison maximale de la charge (3° - 12°)	180 kg	180 kg	180 kg	180 kg	180 kg
Vitesse en marche avant	1,5 - 3,5 - 5,0 km/h	1,5 - 3,5 - 5,0 km/h	1,5 - 3,5 - 5,0 km/h	1,5 - 3,5 - 5,0 km/h	1,5 - 3,5 - 5,0 km/h
Vitesse en marche arrière	1,0 km/h	1,0 km/h	1,0 km/h	1,0 km/h	1,0 km/h
Poids	122 - 124 kg	122 - 124 kg	122 - 124 kg	145 kg	147 kg
Prix en €	hors TVA				
	TVA incl.				



## UM600D / DUM111 / DUM604

TAILLE-HAIES ET TAILLE-HERBES SUR ACCU

### PROMO

Sac de rangement gratuit à l'achat des modèles UM600DSAEX, DUM111SYX et DUM604RFEX



DUM604RFEX



DUM111SYX

	UM600DSAEX	DUM111SYX	DUM604RFEX	DUM604ZX
Tension	10,8 V (12Vmax)	18 V	18 V	18 V
Accus fournis	2 x accu 2,0 Ah	1 x accu 1,5 Ah	2 x accu 3,0 Ah	-
Lader	DC10SB	DC18SD	DC18RC	-
Longueur de coupe taille-haie	20 cm	20 cm	20 cm	20 cm
Largeur de coupe TAILLE-HERBES	16 cm	11 cm	16 cm	16 cm
Épaisseur de branches maximale	8 mm	-	10 mm	10 mm
Fourni avec	TAILLE-HERBES + Taille-haie	TAILLE-HERBES + Taille-haie	TAILLE-HERBES + Taille-haie	TAILLE-HERBES + Taille-haie
Poids	1,2 kg	1,8 kg	1,8 kg	1,8 kg
Prix en €	hors TVA			
	TVA incl.			

## DUH507/DUH607

TAILLE-HAIES SUR ACCU 18 V



DUH607Z

### DUH507 & DUH607 :

- Versions économiques
- Compact et extrêmement léger
- Mécanisme de vilebrequin renforcé
- Poignée avec nouvel interrupteur
- Amortissement des vibrations de haute qualité

	DUH507Z	DUH507F001	DUH607Z	DUH607F001
Tension	18 V	18 V	18 V	18 V
Accus fournis	-	1 x accu 3,0 Ah	-	1 x accu 3,0 Ah
Chargeur fourni	-	DC18WC	-	DC18WC
Moteur BL	-	-	-	-
Longueur de coupe	50 cm	50 cm	60 cm	60 cm
Épaisseur de branches maximale	15 mm	15 mm	15 mm	15 mm
Cadence de coupe	2 700 min <sup>-1</sup>	2 700 min <sup>-1</sup>	2 700 min <sup>-1</sup>	2 700 min <sup>-1</sup>
Puissance de sortie max.	250 W	250 W	250 W	250 W
Poids	2,7 - 3,0 kg	2,7 - 3,0 kg	2,8 - 3,1 kg	2,8 - 3,1 kg
Prix en €	hors TVA			
	TVA incl.			

## DUH506 / DUH606

TAILLES-HAIES SUR ACCU 18 V



DUH606RF

### DUH506 & DUH606 :

- Très efficace grâce au moteur BL
- Compact et extrêmement léger
- Mécanisme de vilebrequin renforcé
- Poignée avec nouvel interrupteur
- Amortissement des vibrations de haute qualité

	DUH506Z	DUH506RF	DUH606Z	DUH606RF
Tension	18 V	18 V	18 V	18 V
Accus fournis	-	1 x accu 3,0 Ah	-	1 x accu 3,0 Ah
Chargeur fourni	-	DC18RC	-	DC18RC
Moteur BL	✓	✓	✓	✓
Longueur de coupe	50 cm	50 cm	60 cm	60 cm
Épaisseur de branches max.	20 mm	20 mm	20 mm	20 mm
Cadence de coupe	4 000 min <sup>-1</sup>	4 000 min <sup>-1</sup>	4 000 min <sup>-1</sup>	4 000 min <sup>-1</sup>
Puissance de sortie max.	320 W	320 W	320 W	320 W
Poids	2,5 - 2,9 kg	2,5 - 2,9 kg	2,7 - 3,0 kg	2,7 - 3,0 kg
Prix en €	hors TVA			
	TVA incl.			

## DUH502 / DUH602 / DUH752

TAILLE-HAIES SUR ACCU 18 V



DENTS À GÉOMÉTRIE CLASSIQUE



DUH502RT

	DUH502Z	DUH502RT	DUH602Z	DUH602RT	DUH752Z	DUH752RT
Tension	18 V	18 V	18 V	18 V	18 V	18 V
Accus fournis	-	1 x accu 5 Ah	-	1 x accu 5 Ah	-	1 x batterie 5Ah
Chargeur fourni	-	1 x DC18RC	-	1 x DC18RC	-	1 x DC18RC
Moteur BL	✓	✓	✓	✓	✓	✓
Longueur de coupe	50 cm	50 cm	60 cm	60 cm	75 cm	75 cm
Épaisseur de branches max.	21,5 mm	21,5 mm	21,5 mm	21,5 mm	21,5 mm	21,5 mm
Cadence de coupe	2 000/3 600/ 4 400 min <sup>-1</sup>	2 000/3 600/ 4 400 min <sup>-1</sup>	2 000/3 600/ 4 400 min <sup>-1</sup>	2 000/3 600/ 4 400 min <sup>-1</sup>	2 000/3 600/ 4 400 min <sup>-1</sup>	2 000/3 600/ 4 400 min <sup>-1</sup>
Puissance de sortie max.	520 W	520 W	520 W	520 W	520 W	520 W
Poids	3,8 kg	3,8 kg	3,8 kg	3,8 kg	3,8 kg	3,8 kg
Prix en €	hors TVA					
	TVA incl.					

## DUH501 / DUH601 / DUH751 / DUH754S

TAILLES-HAIES SUR ACCU 18 V



**PROMO**

DMR057 gratuit après  
enregistrement en ligne  
DUH501RTE



DENTS À GÉOMÉTRIE INNOVANTE



DUH501RTE



DUH754SZ  
(LAME À SIMPLE TRANCHANT)

**GÉOMÉTRIE INNOVANTE**

Meilleur résultat de coupe  
Moins de friction  
Plus grande autonomie  
de l'accu

	DUH501Z	DUH501RTE	DUH601Z	DUH601PTE	DUH751Z	DUH751PTE	DUH754SZ
Version	Mise en forme	Mise en forme	Mise en forme	Mise en forme	Mise en forme	Mise en forme	Mise en forme
Lames	Double tranchant	Double tranchant	Double tranchant	Double tranchant	Double tranchant	Double tranchant	Simple tranchant
Accus fournis	-	2 x accu 5,0 Ah	-	2 x accu 5,0 Ah	--	2 x accu 5,0 Ah	-
Chargeur fourni	-	1 x DC18RC	-	1 x DC18RD	-	1 x DC18RD	-
Moteur BL	✓	✓	✓	✓	✓	✓	✓
Cadence de coupe	2 000/3 600/4 400 min <sup>-1</sup>	2 000/3 600/4 400 min <sup>-1</sup>	2 000/3 600/4 400 min <sup>-1</sup>	2 000/3 600/4 400 min <sup>-1</sup>	2 000/3 600/4 400 min <sup>-1</sup>	2 000/3 600/4 400 min <sup>-1</sup>	2 000/3 600/4 400 min <sup>-1</sup>
Longueur de coupe	50 cm	50 cm	60 cm	60 cm	75 cm	75 cm	75 cm
Épaisseur de branches max.	23,5 mm	23,5 mm	23,5 mm	23,5 mm	23,5 mm	23,5 mm	23,5 mm
Puissance de sortie max.	520 W	520 W	520 W	520 W	520 W	520 W	520 W
Poids	3,8 - 4,5 kg	3,8 - 4,5 kg	3,8 - 4,5 kg	3,8 - 4,5 kg	3,8 - 4,5 kg	3,8 - 4,5 kg	3,4 - 3,9 kg
Prix en €	hors TVA						
	TVA incl.						

## UH020GZ/UH021GZ

TAILLE-HAIES SUR ACCU 40VMAX

### UH020G-UH021G

- Machine extrêmement légère, cela rend le travail beaucoup moins fatigant.
- Parfait pour tailler les haies fines (branches plus fines)
- Équipé d'un puissant moteur BL, alimentation avec accu XGT 40Vmax
- Compact, il est facile à manipuler, même avec des haies aux nombreuses surfaces incurvées.
- Dents à trois côtés pour des résultats de coupe optimaux
- Fonction inverse pour un déblocage facile de la lame



UH021GZ

Version	NOUVEAU UH020GZ	NOUVEAU UH021GZ
	Mise en forme	Mise en forme
Lames	Double tranchant	Double tranchant
Accus fournis	-	-
Chargeur fourni	-	-
Cadence de coupe	4 200 min <sup>-1</sup>	4 200 min <sup>-1</sup>
Longueur de coupe	50 cm	60 cm
Épaisseur de branches max.	20 mm	20 mm
Puissance de sortie max.	460 W	460 W
Poids	3 - 4,2 kg	3 - 4,2 kg
Prix en €	hors TVA	
	TVA incl.	

## UH004G / UH005G

TAILLE-HAIES SUR ACCU 40VMAX « VERSION MISE EN FORME »

### PROMO

AS001GZ gratuit après enregistrement en ligne UH004GM201 et UH005GM201

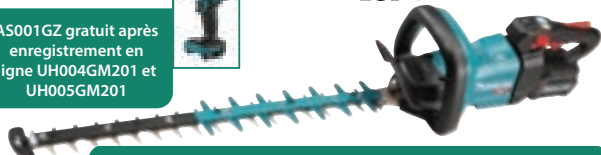

	UH004GZ	UH004GM201	UH005GZ	UH005GM201
Version	Mise en forme	Mise en forme	Mise en forme	Mise en forme
Lames	Double tranchant	Double tranchant	Double tranchant	Double tranchant
Accus fournis	-	2 x BL4040	-	2x BL4040
Chargeur fourni	-	DC40RA	-	DC40RA
Cadence de coupe	2 000/3 600/ 5 000 min <sup>-1</sup>	2 000/3 600/ 5 000 min <sup>-1</sup>	2 000/3 600/ 5 000 min <sup>-1</sup>	2 000/3 600/ 5 000 min <sup>-1</sup>
Longueur de coupe	60 cm	60 cm	75 cm	75 cm
Épaisseur de branches max.	23,5 mm	23,5 mm	23,5 mm	23,5 mm
Puissance de sortie max.	720 W	720 W	720 W	720 W
Poids	4,3 - 4,9 kg	4,3 - 4,9 kg	4,5 - 5,1 kg	4,5 - 5,1 kg
Prix en €	hors TVA			
	TVA incl.			

## UH006G / UH007G

TAILLE-HAIES SUR ACCU 40VMAX « VERSION DE RABATTAGE »

### PROMO

AS001GZ gratuit après enregistrement en ligne UH006GM201 et UH007GM201



UH006GM201

	UH006GZ	UH006GM201	UH007GZ	UH007GM201
Version	Rabattage	Rabattage	Rabattage	Rabattage
Lames	Double tranchant	Double tranchant	Double tranchant	Double tranchant
Accus fournis	-	2 x BL4040	-	2x BL4040
Chargeur fourni	-	DC40RA	-	DC40RA
Cadence de coupe	2 000/3 000/ 4 000 min <sup>-1</sup>	2 000/3 000/ 4 000 min <sup>-1</sup>	2 000/3 000/ 4 000 min <sup>-1</sup>	2 000/3 000/ 4 000 min <sup>-1</sup>
Longueur de coupe	60 cm	60 cm	75 cm	75 cm
Épaisseur de branches max.	25 mm	25 mm	25 mm	25 mm
Puissance de sortie max.	720 W	720 W	720 W	720 W
Poids	4,4 - 5,0 kg	4,4 - 5,0 kg	4,6 - 5,2 kg	4,6 - 5,2 kg
Prix en €	hors TVA			
	TVA incl.			





## UN460W

TAILLE-HAIES SUR PERCHE SUR ACCU (CXT)



UN460W

### UN460WDZ UN460WDWA

Tension	10,8 V (12Vmax)	10,8 V (12Vmax)
Accus fournis	-	1 x accu 2,0 Ah
Chargeur fourni	-	DC10WD
Longueur de coupe	46 cm	46 cm
Épaisseur de branches maximale	18 mm	18 mm
Longueur totale	1,889 à 2,511 mm	1,889 à 2,511 mm
Moteur BL	-	-
Cadence de coupe	3 600 min <sup>-1</sup>	3 600 min <sup>-1</sup>
Fonction inverse	✓	✓
Poids	2,8 -3,0 kg	2,8 -3,0 kg
Prix en €	hors TVA	
	TVA incl.	

## DUN461/DUN500

TAILLE-HAIES SUR PERCHE SUR ACCU 18 V

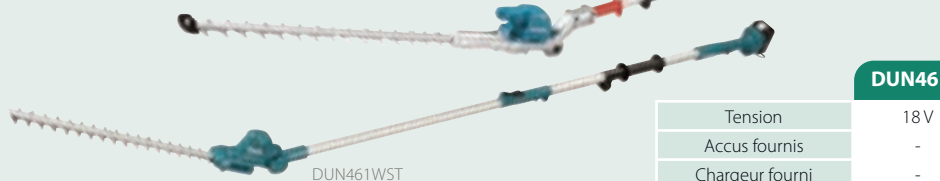

DUN461WST

DUN500WZ

### DUN461WZ DUN461WST DUN500WZ

Tension	18 V	18 V	18 V
Accus fournis	-	1 x accu 5 Ah	-
Chargeur fourni	-	DC18SD	-
Longueur de coupe	46 cm	46 cm	50 cm
Épaisseur de branches maximale	18 mm	18 mm	23,5 mm
Longueur totale	1,889 à 2,511 mm	1,889 à 2,511 mm	2,115 mm
Moteur BL	-	-	✓
Cadence de coupe	3 600 min <sup>-1</sup>	3 600 min <sup>-1</sup>	2 000/3 600/4 400 min <sup>-1</sup>
Fonction inverse	✓	✓	✓
Poids	3,0 - 3,3 kg	3,4 kg	3,9 - 4,3 kg
Prix en €	hors TVA		
	TVA incl.		

### DUN500WZ

- Lame réglable en 6 positions
- Double poignée pour plus de confort
- Géométrie des dents innovante
- Longueur totale : 2,1 m

### DUN461

- Géométrie de dents standard
- Manche télescopique de 1,9 m et 2,5 m

## UN001GZ

TAILLE-HAIES SUR PERCHE SUR ACCU 40VMAX



UN001GZ

Charnière robuste pour une durabilité maximale

### UN001G

- Un taille-haie à perche puissant d'une puissance comparable à celle des modèles à essence, mais aussi le plus léger de sa catégorie.
- Tête inclinée réglable, inclinaison de 45° vers le haut et 70° vers le bas par rapport à la position horizontale. Peut être inclinée à 180° pour faciliter le transport.
- Lames robustes pour couper des branches encore plus épaisses (version de rabattage).
- Lames à double tranchant et dents avec 3 côtés aiguisés.
- Le moteur est aligné sur la lame pour un équilibre optimal.



### NOUVEAU UN001GZ

Tension	36 V (40Vmax)
Accus fournis	-
Chargeur fourni	-
Longueur de coupe	60 cm
Épaisseur de branches maximale	25 mm
Longueur totale	2268 mm
Moteur BL	✓
Cadence de coupe	4 000 min <sup>-1</sup>
Fonction inverse	✓
Poids	4,7 - 5,9 kg
Prix en €	hors TVA
	TVA incl.

TONDEUSES À GAZON SUR ACCU DLM330 18V



- Léger et compact
- Peut être stocké verticalement
- Idéal pour les petites surfaces



DLM330SM

	DLM330Z	DLM330SM
Tension	1 x 18V	1 x 18V
Accus fournis	-	1 x accu 4,0 Ah
Chargeur fourni	-	DC18SD
Puissance de sortie max.	450 W	450 W
Largeur de coupe	33 cm	33 cm
Surface de terrain recommandée	200 - 450 m <sup>2</sup>	200 - 450 m <sup>2</sup>
Capacité du bac de ramassage	30 l	30 l
Châssis	Polypropylène	Polypropylène
À traction automatique	-	-
Mulching	✓	✓
Poids	11,6 - 12,5 kg	11,6 - 12,5 kg
Prix en €	hors TVA	
	TVA incl.	

TONDEUSES À GAZON SUR ACCU DLM432 2 x 18V



DLM432PT2

	DLM432Z	DLM432PT2
Tension	2 x 18V	2 x 18V
Accus fournis	-	2 x accu 5,0 Ah
Chargeur fourni	-	DC18RD
Puissance de sortie max.	900 W	900 W
Largeur de coupe	43 cm	43 cm
Surface de terrain recommandée	300 - 575 m <sup>2</sup>	300 - 575 m <sup>2</sup>
Capacité du bac de ramassage	40 l	40 l
Châssis	Polypropylène	Polypropylène
À traction automatique	-	-
Mulching	En option	En option
Poids	16,8 - 17,5 kg	16,8 - 17,5 kg
Prix en €	hors TVA	
	TVA incl.	

ZONE DE TONTE RECOMMANDÉE

La **surface de tonte recommandée** est la surface pour laquelle la machine est adaptée en termes de puissance, de mécanique et de largeur de travail. Attention, cela ne correspond pas forcément à l'autonomie, qui dépend du type de batteries utilisées et des conditions de tonte (hauteur et densité de l'herbe, pente du terrain, etc.). Les batteries peuvent donc devoir être rechargées pour assurer la tonte de tout le terrain.

TONDEUSES À GAZON SUR ACCU DLM480/DLM481/DLM539 2 x 18V



Promo



Accu 5 Ah BL1850B gratuit après enregistrement en ligne



DLM481CT2

DLM539CT2

	DLM480CT2	DLM481CT2	DLM539CT2
Tension	2 x 18V	2 x 18V	2 X 18V
Accus fournis	2 x accu 5,0 Ah	2 x accu 5,0 Ah	2 x accu 5,0 Ah
Chargeur fourni	DC18SH	DC18SH	DC18SH
Puissance de sortie max.	860 W	860 W	860 W
Largeur de coupe	48 cm	48 cm	53,4 cm
Surface de terrain recommandée	400 - 800 m <sup>2</sup>	400 - 800 m <sup>2</sup>	500 - 1 000 m <sup>2</sup>
Capacité du bac de ramassage	62 l	62 l	70 l
Châssis	Polypropylène	Polypropylène	Polypropylène
À traction automatique	-	✓	✓
Mulching	✓	✓	✓
Poids	24,5 - 26,8 kg	27,1 - 29,3 kg	28,0 - 30,5 kg
Prix en €	hors TVA		
	TVA incl.		

TONDEUSES À GAZON SUR ACCU DLM463/DLM465 2 x 18 V



DLM463PT2 DLM465PT2

**Promo !**  
Accu 5 Ah BL1850B gratuit après enregistrement en ligne

	DLM463Z	DLM463PT2	DLM465Z	DLM465PT2
Tension	2x 18 V	2x 18 V	2x 18 V	2x 18 V
Accus fournis	-	DC18RD	-	2 x 5 Ah
Chargeur fourni	-	2 x 5,0 Ah	-	DC18RD
Puissance de sortie max.	1 450 W	1450 W	1 600 W	1600 W
Largeur de coupe	46 cm	46 cm	46 cm	46 cm
Surface de terrain recommandée	800 - 1 600 m <sup>2</sup>	800 - 1 600 m <sup>2</sup>	1 600 - 1 800 m <sup>2</sup>	1 600 - 1 800 m <sup>2</sup>
Capacité du bac de ramassage	60 l	60 l	60 l	60 l
Châssis	Acier	Acier	Acier	Acier
À traction automatique	-	-	✓	✓
Mulching	✓	✓	✓	✓
Poids	25,3 - 27,6 kg	25,3 - 27,6 kg	35,3 - 39,0 kg	35,3 - 39,0 kg
Prix en €	hors TVA			
	TVA incl.			

TONDEUSES À GAZON SUR ACCU DLM536/DLM533 2 x 18 V



DLM536Z DLM537Z

**Promo !**  
Accu 5 Ah BL1850B gratuit après enregistrement en ligne

	DLM536Z	DLM537Z
Tension	2x 18 V	2x 18 V
Accus fournis	-	-
Chargeur fourni	-	-
Puissance de sortie max.	1 600 W	1600 W
Largeur de coupe	53 cm	53 cm
Surface de terrain recommandée	1 600 - 1 800 m <sup>2</sup>	1 600 - 1 800 m <sup>2</sup>
Capacité du bac de ramassage	60 l	70 l
Châssis	Acier	Aluminium
À traction automatique	✓	✓
Mulching	✓	✓
Poids	39,0 - 42,8 kg	39,0 - 42,8 kg
Prix en €	hors TVA	
	TVA incl.	





TONDEUSE À GAZON SUR ACCU LM003G/LM004G 40VMAX



**PROMO**

BL4040 gratuit après enregistrement en ligne LM003GM102 et LM004GM102



LM003GM102



LM004GM102

Stockage vertical peu encombrant

- LM003G et LM004G**
- Modèle abordable avec un accu 40Vmax
  - Plateau de coupe en plastique
  - Levier de changement de vitesse facile à actionner avec ressort léger
  - 10 niveaux de réglage de la hauteur
  - Collecte du gazon améliorée, livré par défaut avec une lame pour le ramassage et le mulching
  - La poignée peut être facilement déverrouillée et repliée.
  - Peut être stocké verticalement de manière très compacte.
  - Bouchon de mulching inclus
  - Lame spéciale, optimisée pour le mulching, disponible en option

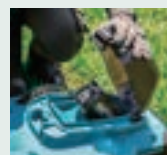

Fonctionne avec une batterie 40Vmax



Réglage central de la hauteur

	LM003GZ	LM003GM102	LM004GZ	LM004GM102
Tension	36 V (40Vmax)	36 V (40Vmax)	36 V (40Vmax)	36 V (40Vmax)
Accus fournis	-	1 x BL4040	-	1x BL4040
Chargeur fourni	-	DC40RA	-	DC40RA
Puissance de sortie max.	740 W	740 W	740 W	740 W
Largeur de coupe	380 mm	380 mm	430 mm	430 mm
Surface de terrain recommandée	75 - 780 m <sup>2</sup>	75 - 780 m <sup>2</sup>	100 - 830 m <sup>2</sup>	100 - 830 m <sup>2</sup>
Régime à vide	3800 min <sup>-1</sup>	3800 min <sup>-1</sup>	3800 min <sup>-1</sup>	3800 min <sup>-1</sup>
Hauteur de coupe	20 - 70 mm	20 - 70 mm	20 - 70 mm	20 - 70 mm
Capacité du réservoir	40 l	40 l	50 l	50 l
Mulching	✓	✓	✓	✓
Châssis	Polypropylène	Polypropylène	Polypropylène	Polypropylène
Poids	14,9 - 17,3 kg	14,9 - 17,3 kg	15,6 - 18,2 kg	15,6 - 18,2 kg
Prix en €	hors TVA			
	TVA incl.			

TONDEUSES À GAZON SUR ACCU LM001G/LM002G 40VMAX



**PROMO**

BL4040 fourni gratuitement à l'achat des modèles LM001GZ et LM002GZ



LM001G



	LM001GZ	LM002GZ
Tension	36 V (40Vmax)	36 V (40Vmax)
Puissance de sortie max.	1 900 W	1 900 W
Largeur de coupe	48 cm	53 cm
Surface de terrain recommandée	1 600 - 1 800 m <sup>2</sup>	1 700 - 2 000 m <sup>2</sup>
Régime à vide	2 500/3 200 min <sup>-1</sup>	2 300/2 800 min <sup>-1</sup>
Hauteur de coupe	20 à 100 mm	20 à 100 mm
Vitesse de conduite	1,5 - 5,0 km/h	1,5 - 5,0 km/h
Capacité du réservoir	62 l	70 l
Poids	28,0 - 33,0 kg	29,5 - 34,7 kg
Prix en €	hors TVA	
	TVA incl.	

## UV001G SCARIFICATEUR SUR ACCU 40VMAX

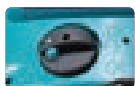

Réglage de la hauteur



Rangement compact



Le rouleau émoisseur est un cylindre muni de fines pointes métalliques qui peigne la pelouse sans faire d'incisions dans le sol. Pour enlever les tontes de pelouse et la mousse (la couche de feutre), l'herbe reçoit ainsi plus de lumière et d'air.



Le scarificateur est utilisé pour couper les racines superficielles, ce qui stimule la croissance et améliore l'infiltration de l'eau et de l'air.



- Équipé d'un puissant moteur BL 40Vmax
- Fonctionne avec une ou deux batteries XGT, la commutation est automatique (batteries non fournies)
- La profondeur de travail est réglable à l'aide d'un bouton sur 18 niveaux, de -12 à 5 mm.
- Livré par défaut avec un rouleau scarificateur et un accessoire pour l'émoissage sans incisions (rouleau émoisseur)
- Les lames de haute durabilité sont spécialement conçues pour rester aiguisées pendant longtemps.
- Très peu de vibrations grâce à l'alignement symétrique des lames et à l'utilisation de contrepoids
- Poignée rabattable, la machine peut être rangée de manière très compacte.
- Le plateau inférieur en plastique peut être rincé à l'eau pour un nettoyage facile.

### UV001GZ

Tension	36 V (40Vmax)
Puissance de sortie max.	1700 W
Largeur de travail	380 mm
Profondeur de travail	-5 à -12 mm
Capacité de collecte	50 l
Poids	18,7 - 23,8 kg
Prix en €	hors TVA
	TVA incl.

## UV3200/UV3600 SCARIFICATEURS ÉLECTRIQUES



UV3200

UV3600

	UV3200	UV3600
Capacité nominale	1300 W	1800 W
Largeur de travail	32 cm	36 cm
Châssis en polypropylène	✓	✓
Poids	15 kg	18,3 kg
Prix en €	hors TVA	
	TVA incl.	

## Accessoires pour scarificateurs - aérateurs

	Ref.	Longueur	Adapté au modèle	Fourni de série	Prix en euros, hors TVA	Prix en euros, TVA comprise
	Scarificateur complet pour UV3200					
	652024718	320 mm	UV3200	✓		
	Rouleau d'éclairage complet pour UV3200					
	652024719	320 mm	UV3200			
	Scarificateur complet pour UV3600					
	652024746	360 mm	UV3600	✓		
	Rouleau aérateur complet pour UV3600					
	652024750	360 mm	UV3600			
	Rouleau combiné pour l'aération et la scarification pour UV3600					
	652024749	360 mm	UV3600			
	Rouleau scarificateur UV001G					
	1913J5-0	380 mm	UV001G	✓		
	Rouleau émoisseur UV001G					
	1913J7-6	380 mm	UV001G	✓		



DUC353Z DUC405Z

DUR368LZ

DUR190UT11

DUR369AZ

DLM481CT2

DUR368AZ

DUR368AZ

DUC405Z

DLM539CT2

DLM536Z

DLM463Z

DLM463PT2

DLM537Z

DLM465Z

DLM539CT2

DLM465PT2

**PROMO**  
BL1850B  
1 accu de 5 Ah gratuit après enregistrement en ligne  
À l'achat d'une machine LXT



Versions Z  
fournies sans accus,  
ni chargeur

1 batterie 4,0Ah après  
enregistrement en ligne

Promo : produits gratuits livrés directement avec les machines

**PROMO**  
E-08458



GRATUIT  
Mallette à outils



DUC256Z001

DUC256Z001

DUC356Z001

DUC406Z001

DUC306Z001

**PROMO**  
831253-8



Sac de rangement  
GRATUIT



UM600DSAEX

DUM604RFEX



DUM111SYX



**PROMO**  
BL4040



LM003GM102

LM004GM102

À l'achat d'une machine 40Vmax ci-dessous

Promo : gratuit après inscription en ligne

**PROMO**  
AS001GTZ



GRATUIT  
Aspirateur-souffleur

UC003GM101 UC004GM101

UC002GM101 UC010GT101

UC011GT101

UC012GT102

UC013GT102



UC003GM101



UB001GM101

UB001GM101

UH007GM201

UH007GM201

UH005GM201

UH014GM101



DG001GM105

DG001GM105

TVA incl.

UH004GM201

TVA incl.

UH006GM201

TVA incl.

UH013GM101

**PROMO**  
DMR057



GRATUIT  
Lanterne avec  
radio et  
Bluetooth



DUH501RTE

DUH501RTE

Ces machines XGT  
sont fournies avec  
un ou deux accus et un  
chargeur.



**Recevez un cadeau gratuit !**

Du 1er janvier 2024 au 31 décembre 2024, à l'achat des produits ci-dessus, vous pouvez demander un cadeau gratuit ! Pour obtenir des produits gratuits après enregistrement en ligne, rendez-vous sur le site [www.makita.be](http://www.makita.be) et remplissez le formulaire disponible sous « My Makita ». Une fois les informations correctes reçues, nous vous enverrons le produit gratuit dès que possible.

L'offre s'applique uniquement aux achats effectués auprès d'un revendeur Makita officiellement agréé. Vous pouvez retrouver la liste des revendeurs agréés dans l'outil de localisation du site [www.makita.be](http://www.makita.be). Les conditions générales complètes de cette action peuvent être consultées sur la page consacrée à l'action sous « My Makita ». L'action ne peut être associée à d'autres et ne s'applique pas aux machines faisant partie d'un kit combiné ou d'un échange dans le cadre d'une réparation.



### DLX4181PT2

COMBOPACK JARDINAGE SUR ACCU

36V

18V LITHIUM-ION



#### DLX4181PT2

Accus fournis	2 x accu 5,0 Ah
Chargeur rapide double	DC18RD
Taille-haie	DUH507
Souffleur de feuilles	DUB184
Taille-herbe	DUR193
Tondeuse à gazon	DLM432
Prix en €	hors TVA
	TVA incl.

### DLX5057PTJ

COMBOPACK JARDINAGE SUR ACCU

36V

XPT

BL MOTOR

18V LITHIUM-ION



#### DLX5057PTJ

Accus fournis	4 x accu 5,0 Ah
Chargeur rapide double	DC18RD
Taille-haie	DUH601
Tronçonneuse	DUC353
Taille-herbe	DUR368
Tondeuse à gazon	DLM460
Souffleur de feuilles	DUB362
Prix en €	hors TVA
	TVA incl.