

Makita[®]



PROMOFOLDER
01/10/2024 - 31/03/2025

Herdruk januari 2025

NIEUWIGHEDEN

| Artikel | Pagina |
|------------|-----------|
| TW002GZ | 9 |
| HM004GZ01 | 14 |
| DK0227Z201 | 16 |
| CE003GZ02 | 19 |
| CE004GZ | 19 |
| TM001GZ02 | 21 |
| TM001GZ03 | 21 |
| DK0228G201 | 22 |
| RP001GZ02 | 25 |
| BO001CGZ | 27 |
| BO002CGZ | 27 |
| BO003CGZ | 27 |
| BO004CGZ | 27 |
| BO005CGZ | 27 |
| BO006CGZ | 27 |
| DK0114G205 | 28 |
| DFR453ZJ | 53 |
| DFR552ZJ | 53 |
| DRT52Z | 54 |
| DTC100ZK | 64 |
| DTC101ZK | 64 |
| DTC102ZK | 64 |
| DTC103ZK | 64 |
| DLX2394J | 67 |
| DLX2507T3J | 68 |
| DLX4183T3J | 68 |
| DLX7030T3J | 68 |
| MR014GZ | 82 |
| DP4021 | 100 |
| 9558HPGY | 102 |
| 9565HRZ | 103 |
| 9565CVR | 103 |
| UC021GZ | G5 (144) |
| UC022GZ | G5 (144) |
| UC023GZ | G5 (144) |
| UC024GZ | G5 (144) |
| UC025GZ | G5 (144) |
| UC026GZ | G5 (144) |
| DHW180Z | G10 (139) |
| UB004CZ | G13 (136) |
| UH020GZ | G20 (129) |
| UH021GZ | G20 (129) |

COMBOPACKS

| Artikel | Pagina |
|-------------------------|---------------|
| Combopacks XGT | 16, 22, 28-29 |
| Combopacks LXT | 67-69 |
| Combopacks CXT | 72 |
| Combopacks cleaning | 87 |
| Combopacks slijpers | 106 |
| Combopacks zaagmachines | 111 |
| Combopacks tuin | 131 |

PROMOTIES

| Artikel | Promotie | Pagina |
|------------|--------------------|--------|
| DF001GM201 | E-05337 + E-15154 | 8 |
| HP001GM201 | E-05337 + E-15154 | 8 |
| TD001GZ02 | DEAML006G | 8 |
| TW007GD201 | E-16586 | 9 |
| CE001GZ | E-12996 | 18 |
| LS002GZ01 | DEBWST06 | 24 |
| LS004GZ01 | DEBWST06 | 24 |
| LS003GZ01 | DEBWST06 | 24 |
| DK0124G201 | BL4025 | 28 |
| DK0125G301 | BL4040 | 28 |
| DK0126G401 | BL4040 + DC40RA | 29 |
| DK0128G601 | 2X BL4040 + DC40RA | 29 |
| 191L77-9 | STUNTPRIJS | 31 |
| 1911V6-0 | STUNTPRIJS | 31 |
| DDF453RF3J | E-05599 | 40 |
| DDF485RTJ | STUNTPRIJS | 41 |
| DDF484RTE | STUNTPRIJS | 41 |
| DHP485RFJ | STUNTPRIJS | 41 |

PROMOTIES

| | | |
|------------|------------------|-----------|
| DHP484RTJ | STUNTPRIJS | 41 |
| DHR243RTJ | BL1850B | 42 |
| DHS680RTJ | BL1850B | 50 |
| DCE090ZX1 | E-03006-25 | 51 |
| DGA506RTJ | BL1850B | 60 |
| DGA508RTJ | BL1850B | 60 |
| DTR180ZJ | 191A57-9 | 63 |
| DGA506T1J | D-18770-10 | 69 |
| DGA508T1J | D-18770-10 | 69 |
| CLX2285AX2 | DEAML103 | 72 |
| MR014GZ | PGC120040 | 82 |
| DMR056 | PGC120040 | 82 |
| MR004GZ | PGC120040 | 82 |
| MR007GZ | PGC120040 | 82 |
| DCL182Z | 199491-1 | 86 |
| DCL284FZB | 191D71-3 | 86 |
| HR2630TX12 | D-42444 | 96 |
| HR2631FT12 | D-42444 | 96 |
| HR2651TX12 | D-42444 | 96 |
| HR4013C | P-52445 | 97 |
| HR4511C | P-52445 | 97 |
| HR5212C | P-52445 | 97 |
| HM0871C | E-20236 | 98 |
| HM1812 | D-54972 | 99 |
| GA5092X01 | 195354-9 | 104 |
| GA5090X01 | 195354-9 | 104 |
| GA5091X01 | 195354-9 | 104 |
| GA5095X01 | 195354-9 | 104 |
| GA5094 | 195354-9 | 104 |
| GA5093X01 | 195354-9 | 104 |
| LS1019L | DEBWST06 | 113 |
| LS1219L | DEBWST06 | 113 |
| SKR200Z | P-81315 | 117 |
| SK105DZ | BL1021B + DC10SB | 118 |
| SK105GDZ | BL1021B + DC10SB | 118 |
| SK106GDZ | BL1021B + DC10SB | 118 |
| SK10GDZ | 197658-5 | 118 |
| SK20GDZ | 197658-5 | 118 |
| SK40GDZ | 197658-5 | 118 |
| SK209GDZ | 197658-5 | 118 |
| SK312GDZ | 197658-5 | 118 |
| SK700DZ | 197658-5 | 119 |
| SK700GDZ | 197658-5 | 119 |
| DUC256Z001 | E-08458 | G3 (146) |
| DUC356Z001 | E-08458 | G3 (146) |
| DUC406Z001 | E-08458 | G3 (146) |
| DUC306Z001 | E-08458 | G3 (146) |
| LM001GZ | BL4040 | G24 (125) |
| LM002GZ | BL4040 | G24 (125) |
| UM600DSAEX | 831253-8 | G18 (131) |
| DUM604RFEX | 831253-8 | G18 (131) |
| DUM111SYX | 831253-8 | G18 (131) |
| DCU180Z | 199009-8 | G17 (132) |



XGT - 40Vmax

6



LXT - 18 V / 2 x 18 V

36



CXT - 12Vmax

72



Outdoor

78



Cleaning

86



Elektrisch

96



Lasers

117



Tuin

110



Makita Service

Makita staat bekend om zijn expertise, kwaliteit en service...

Maar wat maakt de service van Makita nu zo uniek? Wij vroegen het aan Yves (supervisor) en Johan (teamleader) van de technische dienst.

Help, mijn machine is stuk!

"Als er iets aan de hand is met je machine, kan je je toestel best binnenbrengen bij een erkende Makitadealer. Die kan je vinden via de dealerlocator op onze website. Sommige dealers zijn servicedealers en doen de reparaties zelf, de anderen sturen de toestellen op naar ons. Die toestellen komen dan binnen op de hersteldienst bij Makita Kortenbergh of Charleroi. Per jaar repareren wij zo'n 30.000 machines."

Hoelang duurt een reparatie?

"Wij streven naar een reparatie binnen de 24 tot 48 uur. We zijn sowieso al snel omdat de verzending van de dealer naar onze magazijnen vlotter verloopt dan wanneer de herstelling in het buitenland gebeurt. Wanneer een machine binnenkomt bekijken we het vrijwel meteen. Het Makitagereedschap is ook zo gemaakt dat het gemakkelijk te herstellen is. Alles is bijvoorbeeld met dezelfde schroeven vastgemaakt. Veel servicedealers zeggen dat ze het liefst aan een Makita sleutelen."

"Soms kan een herstelling langer duren dan verwacht omdat we een onderdeel moeten bijbestellen. Dat gebeurt niet zo heel vaak, aangezien wij 185.107 onderdelen in onze magazijnen hebben klaarliggen. Wij houden de stukken voor machines soms jaren bij, we hebben zelfs nog stukken uit 1980."

Hoe werkt de garantie bij Makita?

"Op gebied van garantie hebben particulieren twee jaar garantie en professionals één jaar, dat is wettelijk bepaald. Wanneer je het toestel registreert via MyMakita op onze website kan je wel tot drie jaar garantie krijgen, ongeacht of je een professional of een particulier bent."

Wat als het toestel niet (meer) onder garantie is?

"Je kan je toestel nog altijd laten maken. Vanaf de reparatie duurt er dan 45% van de nieuwprijs maken wij een bestek op. Dan geven wij dit door via de dealer."

"We krijgen wel vaker machines binnen die niet meer onder garantie zijn, zo deed ik overlaatst nog een reparatie voor een klopper uit 1982. Sommige machines zijn zo oud dat er zelfs geen datum opstaat. Machines uit 2000 komen nog heel vaak binnen, wij stellen dan wel eerst een voorstel voor de klant op, zeker als de machine al meer dan 20 jaar oud is."

"Je kan trouwens ook het onderhoud van je machines laten doen bij Makita, dat kunnen klanten aanvragen bij hun dealer. Wanneer we het toestel bekijken en we vinden dat geen onderhoud nodig is, doen we dat ook niet."

20 MEDEWERKERS



OP DE TECHNISCHE DIENST



30.000+
herstellingen per jaar

185.107

onderdelen in de magazijnen



**Makita blijft de
Rolls Royce van
het elektrisch
gereedschap**

Wat maakt de service van Makita uniek?

Johan: "We werken heel snel door onze eigen herstellingsdiensten in België. Daardoor is die prijs-kwaliteit uitstekend, de klant betaalt niet veel voor goede herstellingen."

Yves: "Het is eigenlijk bijna ambachtelijk. We analyseren elk toestel grondig, herstellen wat kapot is en werken niet in modules. Tot het kleinste vijsje kan bij ons vervangen worden. Dat is duurzamer én goedkoper voor de klant."

"Bovendien zijn wij telefonisch bereikbaar. Klanten kunnen hun verhaal doen, zo weten wij ook beter hoe we het toestel moeten repareren. Op die manier kunnen wij klanten op de hoogte houden van hun herstelling en een bestek opmaken. Dan kan de klant zelf nog beslissen of die de herstelling wil laten uitvoeren voor de voorgestelde prijs of het wil omruilen voor een vergelijkbaar toestel met 10% korting. Ook de servicedealers kunnen ons altijd bereiken als er iets niet lukt met hun herstelling. Die servicedealers krijgen trouwens ook hun opleiding door ons, bij Makita. Op die manier geven we de beste ondersteuning aan dealers en eindklanten."

Yves: "Als je het mij vraagt, de service van Makita is formidabel en gebouwd op een team." Een team met veel ervaring. Alle knowhow zit dan ook onder één dak bij Makita: onze customer service en technische dienst kunnen met elkaar in gesprek gaan en dat is een meerwaarde. U weet waarover u praat. Wij ook.



GEKSTE MACHINE

Johan: "We kregen ongeveer een jaar geleden een tandvrij voor paarden binnen. Paarden hebben kiezen die blijven groeien en dan bijgevoild moeten worden. Lang geleden verkochten we dit bij Makita en soms duikt er nog eens eentje op voor een reparatie."

TIPS

"Jouw machines graag zien en de handleiding lezen..."

MAKITA IN ÉÉN ZIN

"Makita blijft de Rolls Royce van het elektrisch gereedschap."

XGT

40V **Li-ion** max



Next Generation Technology

XGT is een nieuw platform met specifieke machines, accu's en laders. De combinatie van Makita's bewezen motortechnologie, geavanceerde elektronische sturing en kwalitatieve 40Vmax-batterijen biedt een geweldig alternatief voor de meest veeleisende gebruiker. Het XGT-platform vult het bestaande CXT- en LXT platform aan maar vervangt deze niet. Het is de volgende, logische stap naar een snoerloze toekomst en zorgt voor een oplossing op accu voor de zwaarste toepassingen.

Digitale communicatie

Op het XGT-platform kunnen de machines en accu's nu ook onderling digitaal communiceren via geïntegreerde elektronica. Dat resulteert in een perfect energiemangement, optimale prestaties en bovendien een effectieve bescherming van alle componenten bij extreme belasting.

Optimaal laden

Digitaal geoptimaliseerd laadtraject met twee ventilatoren voor een perfecte temperatuurcontrole en continue actieve bijsturing van het laadtraject. Het resultaat zijn nog snellere laadtijden en een langere levensduur van de batterijen.



De nieuwste innovatie in accugereedschap



KRACHTIG



**TOEKOMST-
GERICHT**



INTELLIGENT



**BETROUW-
BAAR**

MAKITA ACCUPLATFORMEN

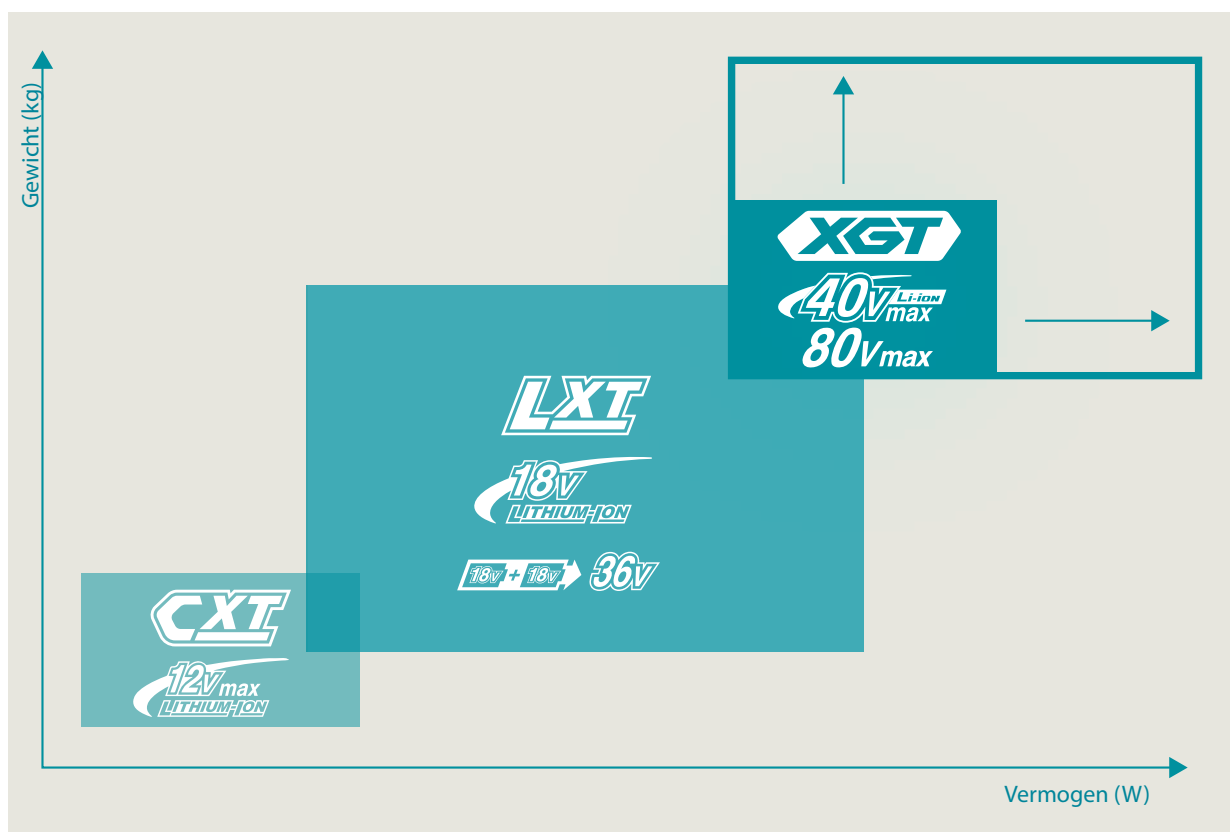

Het CXT accuplatform is de basis voor het 10,8V (12Vmax) accugereedschap van Makita. Makita-accu's uit het CXT-systeem zijn verkrijgbaar met een capaciteit tot 5,0 Ah (54 Wh). CXT accu's vormen een ideale combinatie met kleinere machines die vooral compact en licht moeten zijn (bijvoorbeeld voor het werken op moeilijk bereikbare plaatsen).



Het LXT platform heeft zich ontwikkeld tot het systeem met het grootste gamma compatibele machines. LXT accu's zijn verkrijgbaar met een capaciteit tot 6,0 Ah (108 Wh). Met de LXT-serie biedt Makita een accu voor ruim 420 machines en tuingereedschap. In het geval van 2x 18V machines worden twee LXT accu's gecombineerd voor nog meer vermogen en/of een grotere autonomie. In dit segment vindt de gebruiker professionele tools voor (bijna) elke toepassing.



De XGT-klasse met eigen machines, accu's en lader vormt een aanvulling op de beproefde CXT- en LXT-plattform. De XGT-accu's zijn zeer robuust en ontworpen voor gebruik in zware omstandigheden. De 2x 40Vmax machines gebruiken twee XGT accu's voor nog meer vermogen en/of autonomie. XGT accu's zijn verkrijgbaar met een capaciteit tot 8,0 Ah (288 Wh). Het XGT systeem biedt de hoogste prestaties en snelste laadtijden hetgeen ook nieuwe toepassingsgebieden in de bouw, industrie, facility management en groenbeheer mogelijk maakt.

ACCU (KLOP-)BOOR- EN SCHROEFMACHINES



DF002GD201

HP001GM201

HP001G / DF001G

- Maximaal koppel tot 140 Nm
- Tot 35 % hogere snelheid
- Bestand tegen continu werken onder hoge belasting



Active Feedback sensing Technology
Schakelt de machine uit bij een plotse zwenkbeweging.



41 elektronische koppelininstellingen
Voor een groter instelbereik en grotere nauwkeurigheid.

DF001GM201 & HP001GM201:
gratis gereedschapsriem E-05337 + holster E-15154



| | DF001GZ01 | DF001GM201 | DF002GZ01 | DF002GD201 | HP001GZ01 | HP001GM201 | HP002GZ01 | HP002GD201 |
|--------------------------|---------------|---------------|---------------|---------------|---------------|---------------|---------------|---------------|
| Spanning | 36 V (40Vmax) | 36 V (40Vmax) | 36 V (40Vmax) | 36 V (40Vmax) | 36 V (40Vmax) | 36 V (40Vmax) | 36 V (40Vmax) | 36 V (40Vmax) |
| Bijgeleverde accu's | 0 | 2 x BL4040 | 0 | 2 x BL4025 | 0 | 2 x BL4040 | 0 | 2 x BL4025 |
| Lader | - | DC40RA | - | DC40RA | - | DC40RA | - | DC40RA |
| Max. koppel zacht / hard | 68 / 140 Nm | 68 / 140 Nm | 30 / 64 Nm | 30 / 64 Nm | 68 / 140 Nm | 68 / 140 Nm | 30 / 64 Nm | 30 / 64 Nm |
| Boorkop | 1,5 - 13 mm | 1,5 - 13 mm | 1,5 - 13 mm | 1,5 - 13 mm | 1,5 - 13 mm | 1,5 - 13 mm | 1,5 - 13 mm | 1,5 - 13 mm |
| Klopboorfunctie | - | - | - | - | ✓ | ✓ | ✓ | ✓ |
| Gewicht | 2,7 kg | 2,7 kg | 2,5 kg | 2,5 kg | 2,7 kg | 2,7 kg | 2,6 kg | 2,6 kg |
| Prijs in € | excl. btw | | | | | | | |
| | incl. btw | | | | | | | |

31-DELIGE SCHROEFBITSET IMPACT BLACK (E-22850)



- Bevat:**
- 25 mm bits: PH1 (1st), PH2 (3st), PH3 (1st), PZ1 (1st), PZ2 (3st), PZ3 (1st), T15 (1st), T20(2st), T25 (1st), T30 (1st)
 - 50mm bits: PH2 (1st), PZ2 (1st), T15 (1st), T20 (1st), T25 (1st), T30 (1st)
 - HSS-boren: diameter 2,5, 3,0, 3,5, 4,0, 4,5, 5,0
 - Magnetische bithouder: 60 mm
 - Magnetische krachtdop: 6 mm, 8 mm, 10 mm



NIEUW

Schroefbitset E-22850
31 stuks Impact Black

ACCU SLAGSCHROEVENDRAAIERS



TD002GZ04



TD002: verlichting met 4 led's



"Dual spring technology" (TD002G):

Het slagmechanisme wordt aangedreven door één veer bij licht gebruik en twee veren in zwaar gebruik. Daardoor wordt het slagvermogen beter aangepast aan de belasting. De machine produceert minder trillingen en lawaai bij licht werk en anderzijds is bij het maximum vermogen de slagkracht hoger.



Promo: gratis DEAML006G bij TD001GZ02

| | TD003GZ01 | TD001GZ02 | TD002GZ04 |
|---------------------|---------------|---------------|---------------|
| Spanning | 36 V (40Vmax) | 36 V (40Vmax) | 36 V (40Vmax) |
| Bijgeleverde accu's | - | - | - |
| Lader | - | - | - |
| Bitopname | 1/4" hex | 1/4" hex | 1/4" hex |
| Max. koppel | 210 Nm | 220 Nm | 220 Nm |
| Slagkrachtniveaus | 4 | 4 | 4 |
| Hulpfuncties | 1 | 6 | 6 |
| Gewicht | 1,7-2,9 kg | 1,7-2,9 kg | 1,7-2,9 kg |
| Prijs in € | excl. btw | | |
| | incl. btw | | |

TD003GZ01

NEXT GENERATION TECHNOLOGY

ACCU SLAGMOERSLEUTELS



TW004GD201



TW007GD201



TW002GZ



Robuust slagmechanisme

Promo:
gratis 14-delige
doppenset
IMPACT BLACK
E-16586
bij TW007GD201



TW001GZ

NIEUW

| | TW004GZ | TW004GD201 | TW007GZ01 | TW007GD201 | TW002GZ | TW001GZ01 |
|---------------------|---------------|---------------|---------------|---------------|---------------|---------------|
| Spanning | 36 V (40Vmax) | 36 V (40Vmax) | 36 V (40Vmax) | 36 V (40Vmax) | 36 V (40Vmax) | 36 V (40Vmax) |
| Bijgeleverde accu's | 0 | 2 x BL4025 | 0 | 2x BL4025 | 0 | 0 |
| Bijgeleverde lader | - | DC40RA | - | DC40RA | - | - |
| Toerental | 0-3200tpm | 0-3200tpm | 600-2300tpm | 600-2300tpm | 0-1800tpm | 0-1800tpm |
| Max. koppel | 350 Nm | 350 Nm | 760 Nm | 760 Nm | 1700 Nm | 1800 Nm |
| Dopaansluiting | 1/2" | 1/2" | 1/2" | 1/2" | 1/2" | 3/4" |
| Verpakking | - | Makpac | Makpac | Makpac | - | Makpac |
| Gewicht | 1,9 - 2,2 kg | 1,9 - 2,2 kg | 2,7 - 3,3 kg | 2,7 - 3,3 kg | 3,9 - 5,1 kg | 3,9 - 4,2 kg |
| Prijs in € | excl. btw | | | | | |
| | incl. btw | | | | | |



ACCU BREEKMOERSLEUTEL



- Voor het vastzetten van breekbouten (type HTB en SHTB)
- Compatibel met boutmaten M16 – M20 – M22
- Accessoires voor M20 en M22 bijgeleverd
- Breekbouten worden vooral gebruikt bij industriële staalconstructies.

| | | TW001GZ |
|----------------------|-----------|----------------------|
| Spanning | | 40Vmax |
| Accu's/lader | | - |
| Toerental onbelast | | 17 min ⁻¹ |
| Max. koppel | | 804 Nm |
| Compatibiliteit HTB | | M16, M20, M22 |
| Compatibiliteit SHTB | | M16, M20 |
| Gewicht | | 5,2 - 5,9 kg |
| Prijs in € | excl. btw | |
| | incl. btw | |

4-snijder hamerboren met lasergelaste hardmetalen boorpunt

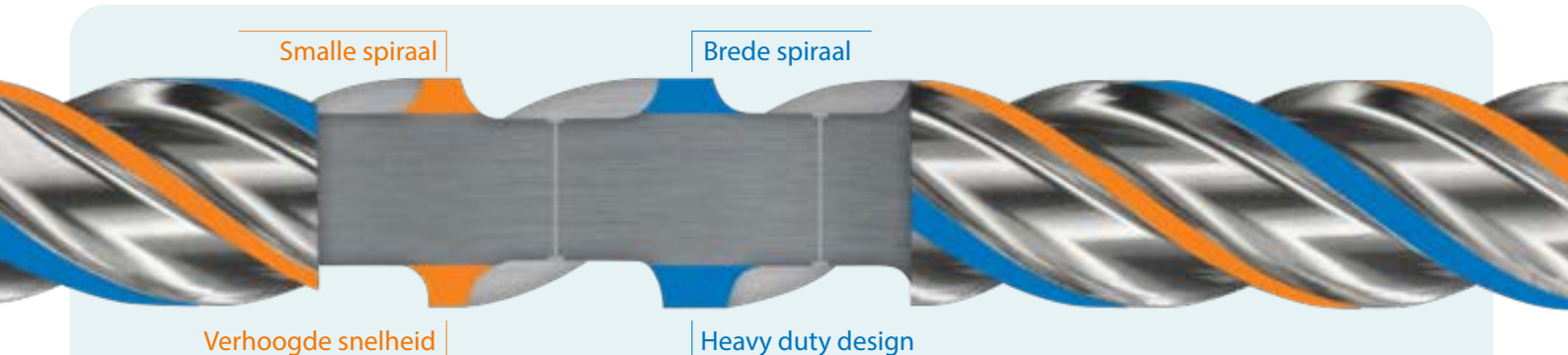

Smalle spiraal

Brede spiraal

Verhoogde snelheid

Heavy duty design

Hogere Snelheid

- > De smalle spiraal zorgt voor minder wrijving en snellere boorprestaties!
- > Vlottere afvoer van het boorgruis dankzij het lasergelaste boorpunt en de dubbele spiraal.
- > Lasergelaste carbide boorpunten t.e.m. Ø 16 mm.

Zware klus

- > De brede spiraal zorgt voor een structurele versterking van de kern en minder last van slijtage.
- > Dankzij het robuust ontwerp is de Nemesis II-boor veilig, geschikt voor de zwaarste klus en loopt ze niet vast op betonstaal.

Langere levensduur

- > Verhoogde weerstand tegen oververhitting dankzij het lasergelaste boorpunt.
- > Het solide uit 1 stuk vervaardigd hardmetalen boorpunt zorgt voor lage vibraties en optimale boorprestaties.

Ø 5 – 10 mm

4-snijder: Solide hardmetalen boorpunt



Ø 11 – 16 mm

4-snijder: Solide uit één stuk vervaardigd hardmetalen boorpunt



SCAN HIER



Voor volledige assortiment

Ø 18 – 32 mm

4-snijder: Solide driedelig hardmetalen boorpunt

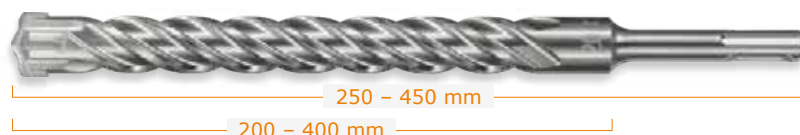

ACCU HAAKSE BOORMACHINE



DA001GM101

- Zeer hoog koppel (136 Nm)
- Twee mechanische snelheden
- Ingebouwde mechanische slipkoppeling

| | | DA001GZ01 | DA001GM101 |
|---------------------|-----------|-----------------------------------|-----------------------------------|
| Spanning | | 36 V (40Vmax) | 36 V (40Vmax) |
| Bijgeleverde accu's | | - | 1 x BL4040 |
| Bijgeleverde lader | | - | DC40RA |
| Toerental | | 0 - 400 t.p.m. 0 - 1500 t.p.m. | 0 - 400 t.p.m. 0 - 1500 t.p.m. |
| Hard koppel | | 70/136 Nm | 70/136 Nm |
| Boorkop | | 13 mm | 13 mm |
| Gewicht | | 5,3 - 6,2 kg | 5,3 - 6,2 kg |
| Prijs in € | excl. btw | | |
| | incl. btw | | |

ACCU COMBIHAMERS SDS-PLUS



HR10GZ01



HR007GM201

HR10G

- Licht, compact en toch krachtig
- Speciale behuizing en handgreep reduceren de trillingen
- Optioneel verkrijgbaar: DX16 stofafzuigingsunit
- De perfecte oplossing voor het boren van kleinere diameters!



HR002GM204



HR009GZ02

| | | HR10GZ01 | HR007GZ01 | HR007GM201 | HR002GZ02 | HR002GM204 | HR009GZ02 | HR009GM202 |
|----------------------|-----------|--------------------------|--------------------------|--------------------------|----------------------|----------------------|--------------------------|--------------------------|
| Spanning | | 36 V (40Vmax) | 36 V (40Vmax) | 36 V (40Vmax) | 36 V (40Vmax) | 36 V (40Vmax) | 36 V (40Vmax) | 36 V (40Vmax) |
| Bijgeleverde accu's | | - | - | 2 x BL4040 | - | 2 x BL4040 | - | 2 x BL4040 |
| Lader | | - | - | DC40RA | - | DC40RA | - | DC40RA |
| Slagenergie | | 2,0 J | 3,0 J | 3,0 J | 2,9 J | 2,9 J | 3,9 J | 3,9 J |
| Max. Ø beton | | 20 mm | 28 mm | 28 mm | 28 mm | 28 mm | 30 mm | 30 mm |
| AFT | | - | ✓ | ✓ | ✓ | ✓ | ✓ | ✓ |
| Trillingsniveau (ah) | | 10,0 m/s ² | 7,5 m/s ² | 7,5 m/s ² | 6,0 m/s ² | 6,0 m/s ² | 9,1 m/s ² | 9,1 m/s ² |
| Stofafzuigingsunit | | DX16: optioneel | DX15: optioneel | DX15: optioneel | DX14: optioneel | DX14: inbegrepen | DX11: inbegrepen | DX11: inbegrepen |
| AWS | | ✓ (excl. Bluetooth unit) | ✓ (excl. Bluetooth unit) | ✓ (excl. Bluetooth unit) | ✓ | ✓ | ✓ (excl. Bluetooth unit) | ✓ (excl. Bluetooth unit) |
| Gewicht | | 2,9 - 4,5 kg | 3,8 - 4,8 kg | 3,8 - 4,8 kg | 4,1 - 4,6 kg | 4,1 - 4,6 kg | 5,3 - 6,7 kg | 5,3 - 6,7 kg |
| Prijs in € | excl. btw | | | | | | | |
| | incl. btw | | | | | | | |

AFT Active feedback sensing technology

Deze technologie schakelt de motor onmiddellijk uit bij het plots blokkeren van de machine. Sommige machines maken daarbij gebruik van een accelerometer die de zwenkbeweging van de machine detecteert. De AFT-technologie verhoogt de veiligheid enorm.



Slagenergie
8,0 J



HR005GM202



HR006GZ

Slagenergie
20,0 J

HR005G

- Uitstekende vermogen/gewichtsverhouding
- Beveiliging tegen terugslag (AFT met accelerometer)
- Actieve trillingsdemping (AVT)

HR006G

- 2 x 40Vmax accu's in serie zorgen voor extreme kracht
- Beveiliging tegen terugslag (AFT met accelerometer)
- Actieve trillingsdemping (AVT)

| | HR005GZ01 | HR005GM202 | HR006GZ |
|----------------------|-------------------------------|-------------------------------|-------------------------------|
| Spanning | 36 V (40 Vmax) | 36 V (40 Vmax) | 2 x 36 V (40 Vmax) |
| Bijgeleverde Accu's | - | 2 x BL4040 | - |
| Slagenergie | 8,0 J | 8,0 J | 20,0 J |
| Slagfrequentie | 1450 - 2900 min ⁻¹ | 1450 - 2900 min ⁻¹ | 1100 - 2250 min ⁻¹ |
| Trillingsniveau (ah) | 5 m/s ² | 5 m/s ² | 8,5 m/s ² |
| Capaciteit beton | 40 mm | 40 mm | 52 mm |
| Toerental onbelast | 250 - 500 min ⁻¹ | 250 - 500 min ⁻¹ | 250 - 310 min ⁻¹ |
| AFT | ✓ | ✓ | ✓ |
| AWS | ✓ | ✓ | ✓ (excl. Bluetooth unit) |
| Gewicht | 7,4 kg - 8,2 kg | 7,4 kg - 8,2 kg | 12,9 - 14,3 kg |
| Prijs in € | excl. btw | | |
| | incl. btw | | |

PREMIUM BEITELSET SDS-PLUS EN SDS-MAX

- ✓ 2 keer langere levensduur dan de standaard beitels!
- ✓ Zeer efficiënt: vormvast. Het afbraakwerk is veel productiever!

3-DELIGE PREMIUM BEITELSET SDS-PLUS

SDS- PLUS

E-20220

excl. btw

incl. btw



1 puntbeitel 250 mm
1 koudbeitel 20 x 250 mm
1 platte beitel 40 x 250 mm



AntiJam™ ontwerp

Verhoogt de productiviteit
Vermindert de wrijving en de kans op blokkeren
Speciaal ontworpen voor SDS-PLUS machines



5-DELIGE PREMIUM BEITELSET SDS-MAX

SDS- MAX

E-20236

excl. btw

incl. btw



2 puntbeitels 400 mm
2 koudbeitels 25 x 400 mm
1 platte beitel 50 x 380 mm



BreakPower™ ontwerp

Verhoogt de productiviteit
Vermindert de wrijving en de kans op blokkeren
Speciaal ontworpen voor SDS-MAX machines

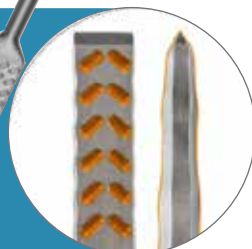

ACCU BREEKHAMERS SDS-MAX

BL
MOTOR

XGT
40V^{max} Li-ion

XGT X2
80V^{max}

HM001G



- Evenaart de kracht van modellen op netstroom
- Hoge slagenergie (9,4 J)
- Uitzonderlijk laag trillingsniveau dankzij actieve trillingsdemping (AVT) en een anti-vibratie behuizing



HM001GM205

Slagenergie
9,4 J



HM002GZ03

Slagenergie
20,0 J

HM002G



- Extreem krachtig dankzij twee 40Vmax accu's in serie
- Zeer hoge slagenergie (20 J)
- Uitzonderlijk laag trillingsniveau dankzij actieve trillingsdemping (AVT) en een anti-vibratie behuizing

| | HM001GZ04 | HM001GM205 | HM002GZ03 |
|--------------------------------|----------------------------|----------------------------|------------------------------|
| Spanning | 36 V (40Vmax) | 36 V (40Vmax) | 2 x 36 V (40Vmax) |
| Bijgeleverde accu's | - | 2 x BL4040 | - |
| Bijgeleverde lader | - | DC40RA | - |
| Slagenergie | 9,4 J | 9,4 J | 20 J |
| Slagfrequentie | 0 - 2650 min ⁻¹ | 0 - 2650 min ⁻¹ | 950 - 1900 min ⁻¹ |
| Triax. vibratie beitelten (ah) | 6,0 m/s ² | 6,0 m/s ² | 8,0 m/s ² |
| AWS | ✓ | ✓ | ✓ excl. Bluetooth unit |
| Gewicht | 6,3 - 7,1 kg | 6,3 - 7,1 kg | 12,0 - 13,3 kg |
| Prijs in € | excl. btw | | |
| | incl. btw | | |



ACCUBREEKHAMER SDS-MAX

BL
MOTOR

XGT
40V Li-ION
max

HM004G

- Zeer krachtige accubreekhamer met impactenergie van 72,8 J, vergelijkbaar met modellen op netstroom
- Grote energiecapaciteit (autonomie) bij gebruik van twee 8,0 Ah 40Vmax accu's
- Uitstekende trillingsdemping (AVT)
- Uitstekend zicht op de beitel

Actieve trillingsdemping met
bewegend tegengewicht (AVT)

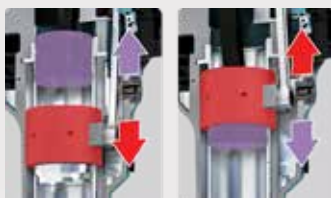

Tegengewicht

Piston



NIEUW

HM004GZ01

| | |
|---------------------|------------------------|
| Spanning | 72 V (80Vmax) |
| Bijgeleverde accu's | - |
| Opname | 28,6 mm |
| Slagenergie | 72,8 J |
| Slagfrequentie | 870 min ⁻¹ |
| Trillingsniveau | 6,5 m/s ² |
| Gewicht | 29,7 - 32,1 kg |
| Prijs in € | excl. btw incl. btw |

Om de dikte van de machine te beperken zijn de accu's zijdelings geplaatst. Daardoor is de werkhouding comfortabel en het zicht op de beitel uitstekend.



De behuizing is via trillingsdempende veren met het binnenste deel verbonden om nog minder trillingen op de armen door te geven



ACCU METAALCIRKELZAAG 185 MM



CS002GZ

- Grote snijcapaciteit dankzij de compacte tandwieloverbrenging
- Compartiment in aluminium voor het opvangen van metaalsnippers
- De AFT functie schakelt de motor onmiddellijk uit wanneer het zaagblad blokkeert

| | | CS002GZ |
|---------------------------|-----------|------------------------|
| Spanning | | 36 V (40Vmax) |
| Bijgeleverde accu's/lader | | - |
| Ø zaagblad | | 185 mm |
| Toerental onbelast | | 3500 min ⁻¹ |
| Max. zaagdiepte | | 67 mm |
| Trillingsniveau (ah) | | 2,5 m/s ² |
| Gewicht | | 4,2 - 5,4 kg |
| Prijs in € | excl. btw | |
| | incl. btw | |

ACCU MENGGER



- Zeer krachtig, ook geschikt voor het mengen van zwaardere materialen
- Mechanische overbrenging met 2 snelheden
- Duimwieletje voor het instellen van het maximaal toerental, variabel toerental regeling, aan-vergrendelknop en uit-vergrendelknop, softstart
- Inschroefbare ashouder met adapter M12 + M14 binnendraad
- Uitstekende bescherming van schakelaar en accu



Optioneel accessoire:
beschermkap "L" voor BL4050F en BL4080F (1911R6-2)

| | | UT001GZ02 |
|---------------------|-----------|--|
| Spanning | | 36V (40Vmax) |
| Bijgeleverde accu's | | - |
| Bijgeleverde lader | | - |
| Toerental onbelast | | 0- 500min ⁻¹ 0- 920min ⁻¹ |
| Aansluiting | | 1/2" - 20 UNF Male Adapter M12 & M14 |
| Gewicht | | 5,7-7,0 kg |
| Prijs in € | excl. btw | |
| | incl. btw | |

ACCU BETONTRILNAALDEN



VR001GZ



VR004GM101



ACCESSOIRES

| Artikel | Diameter | Lengte | Prijs excl. btw | Prijs incl. btw |
|----------|----------|--------|-----------------|-----------------|
| 1910E1-5 | 32 mm | 1,2 m | | |
| 1910E2-3 | 32 mm | 1,7 m | | |
| 1910C2-9 | 32 mm | 2,4 m | | |
| 1910E3-1 | 38 mm | 1,2 m | | |
| 1910C4-5 | 38 mm | 2,4 m | | |



| | VR001GZ | VR003GZ | VR004GZ | VR004GM101 |
|---------------------|-------------------------------|-------------------------------|-------------------------------|-------------------------------|
| Spanning | 36 V (40Vmax) | 36 V (40Vmax) | 36 V (40Vmax) | 36 V (40Vmax) |
| Bijgeleverde accu's | - | - | - | 1x BL4040 |
| Bijgeleverde lader | - | - | - | DC40RA |
| Ø triffles | -(enkel motor) | 32 mm | 38 mm | 38 mm |
| Lengte naald | -(enkel motor) | 1,2 m | 1,2 m | 1,2 m |
| Trillingsfrequentie | 12000-15000 min ⁻¹ | 12000-15000 min ⁻¹ | 12000-15000 min ⁻¹ | 12000-15000 min ⁻¹ |
| Gewicht | 4,8 - 7,8 kg | 4,8 - 7,8 kg | 4,8 - 7,8 kg | 4,8 - 7,8 kg |
| Prijs in € | excl. btw | | | |
| | incl. btw | | | |

ACCU HAAKSE SLIJERS 125 MM X-LOCK

BL
MOTOR

AWS
Auto-start Wireless System

XGT
40Vmax
Lithium



191G05-4
STOFAFZUIGKAP X-LOCK

X-LOCK

Snel en veilig schijven bevestigen via een kliksysteem.



GA044GM201

| | GA041GZ | GA041GM201 | GA044GZ | GA044GM201 | GA047GZ | GA047GM201 |
|---------------------|---------------------------------|---------------------------------|---------------------------------|---------------------------------|-------------------------|-------------------------|
| Spanning | 36 V (40Vmax) | 36 V (40Vmax) | 36 V (40Vmax) | 36 V (40Vmax) | 36 V (40Vmax) | 36 V (40Vmax) |
| Bijgeleverde accu's | - | 2x BL4040 | - | 2x BL4040 | - | 2x BL4040 |
| Bijgeleverde lader | - | DC40RA | - | DC40RA | - | DC40RA |
| Schijfdiameter | 125 mm | 125 mm | 125 mm | 125 mm | 125 mm | 125 mm |
| Toerental onbelast | 3,000 - 8,500 min ⁻¹ | 3,000 - 8,500 min ⁻¹ | 3,000 - 8,500 min ⁻¹ | 3,000 - 8,500 min ⁻¹ | 8,500 min ⁻¹ | 8,500 min ⁻¹ |
| Slijpdiepte | 31 mm | 31 mm | 31 mm | 31 mm | 31 mm | 31 mm |
| Type schakelaar | Schuifschakelaar | Schuifschakelaar | Lepelschakelaar | Lepelschakelaar | Lepelschakelaar | Lepelschakelaar |
| Dodemansschakelaar | - | - | ✓ | ✓ | ✓ | ✓ |
| AWS | ✓ | ✓ | ✓ | ✓ | - | - |
| Verpakking | - | Makpac | - | Makpac | - | Makpac |
| Gewicht | 3.0 - 5.3 kg | 3.0 - 5.3 kg | 3.0 - 5.3 kg | 3.0 - 5.3 kg | 3.0 - 5.3 kg | 3.0 - 5.3 kg |
| Prijs in € | excl. btw | | | | | |
| | incl. btw | | | | | |

XGT COMBOKIT



GA038

GA023

BL4040F

DC40RA

D-61145

D-61139

832367-6

NIEUW

DK0227G201

| | |
|-----------------------|-----------------|
| Spanning | 36 V (40Vmax) |
| Bijgeleverde accu's | 2x BL4040F |
| Bijgeleverde lader | DC40RA |
| Opname slijpers | M14 |
| Haakse slijper 125mm | GA023G |
| Haakse slijper 230 mm | GA038G |
| Verpakking | Gereedschapstas |
| Prijs in € | excl. btw |
| | incl. btw |

ACCESSOIRES X-LOCK

| Referentie | Type | Prijs excl. btw | Prijs incl. btw |
|------------|---|-----------------|-----------------|
| E-00393 | Afbraamschijf voor metaal 125 mm x 6 x 22,23 | | |
| E-00402 | Afbraamschijf voor inox 125 mm x 6 x 22,23 | | |
| E-00418 | Doorslijpschijf voor inox 125 mm x 1,2 x 22,23 | | |
| E-02076 | Diamantdoorslijpschijf 125 mm | | |
| D-73396 | Komborstel voor metaal, gegolfde draad 75 mm x 0,3 | | |
| D-73433 | Komborstel voor metaal, gegolfde draad, vermessingd 75 mm x 0,3 | | |
| D-73346 | Komborstel voor inox, gegolfde draad 75 mm x 0,3 | | |

| Referentie | Type | Prijs excl. btw | Prijs incl. btw |
|------------|---|-----------------|-----------------|
| D-73374 | Komborstel voor metaal, getordeerde draad 80 mm x 0,35 | | |
| D-73380 | Komborstel voor metaal, getordeerde draad 80 mm x 0,5 | | |
| D-73330 | Komborstel voor inox, getordeerde draad 80 mm x 0,5 | | |
| D-73449 | Kegelborstel voor metaal, gegolfde draad 100 mm x 0,3 | | |
| D-73411 | Schijfborstel voor metaal, getordeerde draad 115 mm x 0,5 | | |
| D-73427 | Schijfborstel voor metaal, gegolfde draad 115 mm x 0,3 | | |
| E-11776 | Doorslijpschijf TCG 125 mm x 2 x 22,23 X-Lock | | |
| E-19738 | Vacuüm gesoldeerde diamantschijf 125 mm | | |

ACCU HAAKSE SLIJPERS 125 MM



GA050G

- Compact, zeer hoog vermogen en hoog toerental
- Speciale motorbehuizing in één stuk en trillings-absorberende rubbers tussen de binnen- en buitenkant
- Vernieuwd ontwerp met kleine greepomtrek

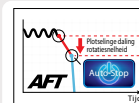

Active Feedback sensing Technology
Schakelt de motor uit bij het plots blokkeren van de schijf

STOFAFZUIGING VOOR SLIJPERS



191F81-2



191G06-2

Gereedschaploze beschermkap

- Er is geen gereedschap nodig om de kap te monteren of te verwijderen.
- De beschermkap kan via een kliksysteem in de gewenste stand geplaatst worden.



GA023GM201



GA050GZ

| | GA005GZ01 | GA005GM201 | GA013GZ01 | GA013GM201 | GA050GZ | GA023GZ | GA023GM201 | GA029GZ | GA029GM201 |
|---------------------|------------------------------------|------------------------------------|--------------------------------------|--------------------------------------|--------------------------------------|------------------------------------|------------------------------------|--------------------------------------|--------------------------------------|
| Spanning | 36 V (40Vmax) | 36 V (40Vmax) | 36 V (40Vmax) | 36 V (40Vmax) | 36 V (40Vmax) | 36 V (40Vmax) | 36 V (40Vmax) | 36 V (40Vmax) | 36 V (40Vmax) |
| Bijgeleverde accu's | 0 | 2 x BL4040 | 0 | 2 x BL4040 | - | 0 | 2 x BL4040 | 0 | 2 x BL4040 |
| Bijgeleverde lader | - | DC40RA | - | DC40RA | - | - | DC40RA | - | DC40RA |
| Toerental onbelast | 8500 t.p.m. | 8500 t.p.m. | 8500 t.p.m. | 8500 t.p.m. | 11000 t.p.m. | 3000 - 8500 t.p.m. | 3000 - 8500 t.p.m. | 3000 - 8500 t.p.m. | 3000 - 8500 t.p.m. |
| Regelbaar toerental | - | - | - | - | - | ✓ | ✓ | ✓ | ✓ |
| Type schakelaar | Schuifschakelaar met vergrendeling | Schuifschakelaar met vergrendeling | Lepelschakelaar zonder vergrendeling | Lepelschakelaar zonder vergrendeling | Lepelschakelaar zonder vergrendeling | Schuifschakelaar met vergrendeling | Schuifschakelaar met vergrendeling | Lepelschakelaar zonder vergrendeling | Lepelschakelaar zonder vergrendeling |
| AWS | - | - | - | - | - | ✓ | ✓ | ✓ | ✓ |
| Verpakking | Makpac | Makpac | Makpac | Makpac | - | - | Makpac | - | Makpac |
| Gewicht | 3,0 kg | 3,0 kg | 3,0 kg | 3,0 kg | 3,0 kg | 3,0 kg | 3,0 kg | 3,0 kg | 3,0 kg |
| Prijs in € | excl. btw | | | | | | | | |
| | incl. btw | | | | | | | | |

ACCU HAAKSE SLIJPERS 150 MM / 180 MM / 230 MM



Compacte afmetingen en kleine omtrek van de handgreep



GA038GM201



| | GA035GZ | GA036GZ | GA037GZ01 | GA037GM201 | GA037GT201 | GA038GZ01 | GA038GM201 | GA038GT201 |
|---------------------|------------------------------------|--------------------------------------|--------------------------------------|--------------------------------------|--------------------------------------|--------------------------------------|--------------------------------------|--------------------------------------|
| Spanning | 36 V (40Vmax) | 36 V (40Vmax) | 36 V (40Vmax) | 36 V (40Vmax) | 36 V (40Vmax) | 36 V (40Vmax) | 36 V (40Vmax) | 36 V (40Vmax) |
| Bijgeleverde accu's | - | - | - | 2 x BL4040 | 2 x BL4050F | - | 2 x BL4040 | 2 x BL4050F |
| Bijgeleverde lader | - | - | - | DC40RA | DC40RA | - | DC40RA | DC40RA |
| Schijfdiameter | 150 mm | 150 mm | 180 mm | 180 mm | 180 mm | 230 mm | 230 mm | 230 mm |
| Toerental onbelast | 8500 min ⁻¹ | 8500 min ⁻¹ | 7800 min ⁻¹ | 7800 min ⁻¹ | 7800 min ⁻¹ | 6600 min ⁻¹ | 6600 min ⁻¹ | 6600 min ⁻¹ |
| Slijpdiepte | 46 mm | 46 mm | 68 mm | 68 mm | 68 mm | 73 mm | 73 mm | 73 mm |
| Type schakelaar | Schuifschakelaar met vergrendeling | Lepelschakelaar zonder vergrendeling | Lepelschakelaar zonder vergrendeling | Lepelschakelaar zonder vergrendeling | Lepelschakelaar zonder vergrendeling | Lepelschakelaar zonder vergrendeling | Lepelschakelaar zonder vergrendeling | Lepelschakelaar zonder vergrendeling |
| AWS | - | - | excl. Bluetooth unit | excl. Bluetooth unit | excl. Bluetooth unit | excl. Bluetooth unit | excl. Bluetooth unit | excl. Bluetooth unit |
| Verpakking | - | - | Koffer | Koffer | Koffer | Koffer | Koffer | Koffer |
| Gewicht | 3,0 - 3,7 kg | 3,0 - 3,7 kg | 4,4 - 5,4 kg | 4,4 - 5,4 kg | 4,4 - 5,4 kg | 4,6 - 7,4 kg | 4,6 - 7,4 kg | 4,6 - 7,4 kg |
| Prijs in € | excl. btw | | | | | | | |
| | incl. btw | | | | | | | |

CE001G

- Uiterst krachtig dankzij 2x 40Vmax technologie
- Met soft start, AFT en elektrische rem
- Geïntegreerde watertoevoer
- XPT en Wetguard (IPX4) bescherming
- De combinatie van AVT technologie en een trillingsabsorberende behuizing zorgen voor een zeer laag vibratieniveau.

Promo: gratis
diamantschijf
355 mm E-12996
bij CE001GZ



CE001GZ



CE002GZ01

CE002G

- Versie zonder wateraansluiting, ontworpen voor droog zagen
- Met AWS & stofzuigaansluiting
- Incl. diamantschijf



| | | CE001GZ | CE002GZ01 |
|--|-----------|---|---|
| Spanning | | 72 V (80Vmax) | 72 V (80Vmax) |
| Bijgeleverde accu's/lader | | - | - |
| Ø zaagblad | | 355 mm | 355 mm |
| Toerental onbelast | | 5300 min ⁻¹ | 4200 min ⁻¹ |
| Max. zaagdiepte | | 127 mm | 127 mm |
| Trillingsniveau (ah) vooraan / achteraan | | 2,5 m/s ² / 1,8 m/s ² | 2,5 m/s ² / 1,8 m/s ² |
| AWS | | - | ✓ |
| Gewicht | | 12,3 - 14,1 kg | 13,1 - 15,1 kg |
| Prijs in € | excl. btw | | |
| | incl. btw | | |

DIAMANTSCHIJVEN

| | Artikel | Ø | Dikte | Hoogte segment | Ø asgat | Reductiering | Prijs excl. btw | Prijs incl. btw |
|---------------|---------|--------|--------|----------------|----------|--------------|-----------------|-----------------|
| Quasar | B-12712 | 230 mm | 2,6 mm | 12 mm | 22,23 mm | 20 mm | | |
| | B-17588 | 300 mm | 3,0 mm | 12 mm | 25,4 mm | 20 mm | | |
| | B-13465 | 350 mm | 3,0 mm | 12 mm | 25,4 mm | 20 mm | | |
| | B-13471 | 400 mm | 3,0 mm | 12 mm | 25,4 mm | 20 mm | | |
| Comet | B-12784 | 230 mm | 2,6 mm | 12 mm | 22,23 mm | 20 mm | | |
| | B-17619 | 300 mm | 3,0 mm | 10 mm | 25,4 mm | 20 mm | | |
| | B-13552 | 350 mm | 3,0 mm | 10 mm | 25,4 mm | 20 mm | | |
| | B-13568 | 400 mm | 3,0 mm | 10 mm | 25,4 mm | 20 mm | | |
| Asfalt | B-13275 | 350 mm | 3,2 mm | 10 mm | 25,4 mm | 20 mm | | |
| | B-42905 | 400 mm | 3,2 mm | 10 mm | 25,4 mm | 20 mm | | |

| | Artikel | Ø extern | Ø intern | Dikte | Prijs excl. btw | Prijs incl. btw |
|-----------------------|----------|----------|----------|--------|-----------------|-----------------|
| Reductieringen | 257199-4 | 22,23 mm | 20,00 mm | 3,0 mm | | |
| | 197318-9 | 25,4 mm | 20,00 mm | 5 mm | | |

ACCU DOORSLIJPER 230MM



CE003GZ02

- Schijfdiameter 230 mm
- Zeer goede vermogen/gewichtsverhouding
- Voor het doorslijpen van metaal met abrasieve schijf of nat doorslijpen in steen of beton met diamantschijf.
- Met aansluiting voor waterslang
- Door het relatief lage gewicht en compacte bouw ideaal voor het slijpen in moeilijke situaties, bijvoorbeeld laag bij de grond of verticaal.
- Incl. doorslijpschijf voor metaal

NIEUW

CE003GZ02

| | |
|------------------------------|----------------------------|
| Spanning | 36 V (40Vmax) |
| Bijgeleverde accu's/lader | - |
| Ø zaagblad | 230 mm |
| Toerental onbelast | 6600 min ⁻¹ |
| Max. zaagdiepte | 88 mm |
| Trillingsniveau links/rechts | 3,0 / 1,9 m/s ² |
| Gewicht | 6,4 – 7,4 kg |
| Prijs in € | excl. btw |
| | incl. btw |

ACCU DOORSLIJPER 305MM



NIEUW

CE004GZ

| | |
|---------------------------|----------------------------|
| Spanning | 36 V (40Vmax) |
| Bijgeleverde accu's/lader | - |
| Ø zaagblad | 305 mm |
| Toerental onbelast | 5000 min ⁻¹ |
| Max. zaagdiepte | 121 mm |
| Trillingsniveau (ah) | 3,8 / 2,3 m/s ² |
| Gewicht | 6,7 – 7,7 kg |
| Prijs in € | excl. btw |
| | incl. btw |

- Schijfdiameter 305 mm
- Zeer goede vermogen/gewichtsverhouding
- Voor het doorslijpen van metaal met abrasieve schijf of nat doorslijpen in steen of beton met diamantschijf.
- Met aansluiting voor waterslang



CE004GZ

ACCU RECIPROZAGEN



JR002GM201



JR002G

- Vermogen vergelijkbaar met model op netstroom
- Met pendelmechanisme (JR002G)
- Zeer laag trillingsniveau dankzij AVT technologie
- Handige bladontgrendelingshendel en verstelbare aanslag
- Ledverlichting



JR001GD201



Gedempte ophanging

De accu en de behuizing zijn verbonden met trillings-absorberende rubbers.

Gereedschapsloze aanpassing van de aanslag



| | JR001GZ | JR001GD201 | JR001GM201 | JR002GZ | JR002GM201 |
|-----------------------|--|--|--|--|--|
| Spanning | 36 V (40Vmax) | 36 V (40Vmax) | 36 V (40Vmax) | 36 V (40Vmax) | 36 V (40Vmax) |
| Bijgeleverde accu's | 0 | 2 x BL4025 | 2 x BL4040 | - | 2 x BL4040 |
| Bijgeleverde lader | - | DC40RA | DC40RA | - | DC40RA |
| Slaglengte | 32 mm | 32 mm | 32 mm | 32 mm | 32 mm |
| Aantal zaagbewegingen | 0 - 2300 min ⁻¹ 0 - 3000 min ⁻¹ | 0 - 2300 min ⁻¹ 0 - 3000 min ⁻¹ | 0 - 2300 min ⁻¹ 0 - 3000 min ⁻¹ | 0 - 3000 min ⁻¹ 0 - 3000 min ⁻¹ | 0 - 3000 min ⁻¹ 0 - 3000 min ⁻¹ |
| Pendelinstelling | - | - | - | ✓ | ✓ |
| AVT | - | - | - | ✓ | ✓ |
| Gewicht | 4,2 - 4,5 kg | 4,2 - 4,5 kg | 4,2 - 4,5 kg | 4,6 - 5,8 kg | 4,6 - 5,8 kg |
| Prijs in € | excl. btw | | | | |
| | incl. btw | | | | |

ACCU BANDZAGEN



PB002GM201

- Grote zaagcapaciteit tot Ø127 mm
- Variabele snelheidsregeling
- Hoge bandsnelheid
- Gemakkelijke spoorverstelling

| | PB002GZ | PB002GM201 |
|---------------------|--------------------|--------------------|
| Spanning | 36 V (40Vmax) | 36 V (40Vmax) |
| Bijgeleverde accu's | - | 2x BL4040 |
| Bijgeleverde lader | - | DC40RA |
| Zaagcapaciteit | 127 x 127 mm | 127 x 127 mm |
| Zaaglint | 1140 x 13 x 0,5 mm | 1140 x 13 x 0,5 mm |
| Gewicht | 6,6 - 7,8 kg | 6,6 - 7,8 kg |
| Prijs in € | excl. btw | |
| | incl. btw | |

ACCU POLIJSTMACHINE



PV001GM101



| | PV001GZ | PV001GM101 |
|---------------------|----------------------------|----------------------------|
| Spanning | 36 V (40Vmax) | 36 V (40Vmax) |
| Bijgeleverde accu's | - | 1x BL4040 |
| Bijgeleverde lader | - | DC40RA |
| Diameter | 180 mm | 180 mm |
| Toerental onbelast | 0 - 2200 min ⁻¹ | 0 - 2200 min ⁻¹ |
| Gewicht | 3,2 - 3,9 kg | 3,2 - 3,9 kg |
| Prijs in € | excl. btw | |
| | incl. btw | |

NEXT GENERATION TECHNOLOGY

ACCU MULTITOOL

BL MOTOR **XGT** **40V** **Li-Ion** max



TM001GZ02

- Compatibel met STARLOCK, STARLOCK PLUS en STARLOCK MAX accessoires
- Grote oscillatiehoek van 3,6°
- Uiterst lage trillingswaarden dankzij AVT technologie
- Variabele snelheidsregeling
- Versie TM001GZ03: inclusief 32 accessoires

| | NIEUW TM001GZ02 | NIEUW TM001GZ03 |
|----------------------|---------------------------------------|---------------------------------------|
| Spanning | 36 V (40Vmax) | 36 V (40Vmax) |
| Bijgeleverde accu's | - | - |
| BL motor | ✓ | ✓ |
| Oscillatiefrequentie | 10000-20000 /min | 10000-20000 /min |
| Oscillatiehoek | 3,6 ° | 3,6 ° |
| Opname | Starlock, Starlock Plus, Starlock Max | Starlock, Starlock Plus, Starlock Max |
| Gewicht | 2,0 kg | 2,0 kg |
| Prijs in € | excl. btw | |
| | incl. btw | |

STARLOCK



STARLOCK PLUS



STARLOCK MAX



Voor het volledig overzicht van het assortiment scan hier

- ✓ Snelle wissel van accessoires door een simpele klik
- ✓ Starlock Plus zaagbladen : snel, diep en veelzijdig invallend zagen
- ✓ Starlock Max zaagbladen : zelfs voor de meest veeleisende en zware toepassingen

Starlock Plus en Starlock Max accessoires kunnen enkel gebruikt worden met de DTM52.

ACCU SCHAAF

BL MOTOR **XGT** **40V** **Li-Ion** max

- Even krachtig als een machine op netstroom
- Kan tot 4,0 mm in één passage schaven
- Spaanders kunnen links of rechts uitgeworpen worden
- Zool met 3 groeven voor het afschuiven van kanten
- Sponningsdiepte tot 25 mm



KP001GM202

| | KP001GZ01 | KP001GM202 |
|---------------------|-------------------------|-------------------------|
| Spanning | 36 V (40Vmax) | 36 V (40Vmax) |
| Bijgeleverde accu's | - | 2x BL4040 |
| Bijgeleverde lader | - | DC40RA |
| Toerental onbelast | 15000 min ⁻¹ | 15000 min ⁻¹ |
| Schaafbreedte | 82 mm | 82 mm |
| Max. spaanafname | 40mm | 40mm |
| AWS | ✓ | ✓ |
| Gewicht | 3,7 - 4,9 kg | 3,7 - 4,9 kg |
| Prijs in € | excl. btw | |
| | incl. btw | |

ACCU INVALCIRKELZAAG

MAK
PAC

BL
MOTOR

XGT
40V
Li-ion
max



SP001GZ03



AWS compatibel
Voor het draadloos aansturen van een AWS compatibele stofzuiger.
(incl. Bluetooth unit)



Compact en licht, perfect uitgebalanceerd.
Door het gebruik van slechts één 40Vmax accu en magnesium componenten.



Grote zaagcapaciteit
Zaagdiepte van 56 mm bij 90° en een kantelbereik van -1 tot 48°.



Perfekte geleiding
De magnesium zool past rechtstreeks op een geleiderail.

SP001GZ03

| | |
|---------------------|-------------------------------|
| Spanning | 36 V (40Vmax) |
| Bijgeleverde accu's | - |
| Ø zaagblad | 165 mm |
| Toerental onbelast | 2500 - 4900 min ⁻¹ |
| Zaagdiepte (90°) | 56 mm |
| AWS | ✓ |
| Gewicht | 4,4 - 5,0 kg |
| Prijs in € | excl. btw |
| | incl. btw |

ACCU DECOUPEERZAGEN

BL
MOTOR

XGT
40V
Li-ion
max

JV001G/ JV002G

- 3 pendelinstellingen + recht snijden
- Brede basisplaat voor uitstekende stabiliteit
- De soft-no-load functie verlaagt het toerental bij lage belasting
- JV002G: model met beugelgreep



JV002GZ



JV001GZ01

OPTIONEEL ACCESSOIRE

Voor een snelle en perfecte afwerking bij het zagen van dikker plaatmateriaal en bij golvende lijnen

| | JV001GZ01 | JV001GM201 | JV002GZ |
|-----------------------|------------------------------|------------------------------|------------------------------|
| Spanning | 36 V (40Vmax) | 36 V (40Vmax) | 36 V (40Vmax) |
| Bijgeleverde accu's | - | 2x BL4040 | - |
| Bijgeleverde lader | - | DC40RA | - |
| Aantal zaagbewegingen | 800 - 3500 min ⁻¹ | 800 - 3500 min ⁻¹ | 800 - 3500 min ⁻¹ |
| Max. capaciteit hout | 135 mm | 135 mm | 135 mm |
| Slaglengte | 26 mm | 26 mm | 26 mm |
| Gewicht | 2,6 - 2,9 kg | 2,6 - 2,9 kg | 2,7 - 3,0 kg |
| Verpakking | Makpac | Makpac | Doos |
| Prijs in € | excl. btw | | |
| | incl. btw | | |

NIEUW

| Referentie | Totale lengte | Werk-lengte | TPI | Blad-dikte | Toepassing | Prijs excl. btw | Prijs incl. btw | stuks/verpakking |
|------------|---------------|-------------|-----|------------|------------------|-----------------|-----------------|------------------|
| E-22218 | 105mm | 80mm | 9 | 1.5 mm | Hout / Kunststof | | | 5 |

XGT COMBOKIT

MAK
PAC

BL
MOTOR

XGT
40V
Li-ion
max



SP001G

JV001G

BL4040

DC40RA

NIEUW

DK0228G201

| | |
|------------------------|---------------|
| Spanning | 36 V (40Vmax) |
| Bijgeleverde accu's | 2x BL4040 |
| Bijgeleverde lader | DC40RA |
| Invalcirkelzaag 165 mm | SP001G |
| Decoupeerzaag | JV001G |
| Verpakking | Makpac |
| Prijs in € | excl. btw |
| | incl. btw |

199141-8

NEXT GENERATION TECHNOLOGY



ACCU CIRKELZAGEN



HS012G

- Bijzonder krachtige accucirkelzaag met links geplaatst zaagblad.
- Compact, licht en perfect uitgebalanceerd dankzij de nieuw ontwikkelde BL motor.
- Diepteregeling met duidelijk afleesbare schaal en kantelbaar tot 45°.
- De zool en beschermkap zijn uitgevoerd in hoogwaardig magnesium.
- Opgelet deze machine past niet rechtstreeks op een geleiderail.



HS009GT201



HS012GZ01



HS003GM201



HS011GZ

NIEUW

| | HS012GZ01 | HS003GZ | HS003GM201 | HS004GZ | HS004GZ01 | HS004GM202 | HS009GZ | HS009GT201 | HS010GZ | HS010GT201 | HS011GZ | HS013GZ |
|-----------------------------|----------------------|----------------------|----------------------|----------------------|---------------|---------------|----------------------|----------------------|----------------------|----------------------|----------------------|----------------|
| Spanning | 36 V (40Vmax) | 36 V (40Vmax) | 36 V (40Vmax) | 36 V (40Vmax) | 36 V (40Vmax) | 36 V (40Vmax) | 36 V (40Vmax) | 36 V (40Vmax) | 36 V (40Vmax) | 36 V (40Vmax) | 36 V (40Vmax) | 36 V (40Vmax) |
| Bijgeleverde accu's | - | - | 2 x BL4040 | - | - | 2 x BL4040 | - | 2x BL4050F | - | 2x BL4050F | - | - |
| Bijgeleverde lader | - | - | DC40RA | - | - | DC40RA | - | DC40RA | - | DC40RA | - | - |
| Ø zaagblad | 165 mm | 190 mm | 190 mm | 190 mm | 190 mm | 190 mm | 235 mm | 235 mm | 235 mm | 235 mm | 270 mm | 415 mm |
| Zaagdiepte (90°) | 57 mm | 68,5 mm | 68,5 mm | 62,5 mm | 62,5 mm | 62,5 mm | 85 mm | 85 mm | 85 mm | 85 mm | 101 mm | 158 mm |
| Rechtstreeks op geleiderail | - | - | - | ✓ | ✓ | ✓ | ✓ | ✓ | - | - | ✓ | - |
| AWS | ✓ | ✓ | ✓ | ✓ | ✓ | ✓ | ✓ | ✓ | ✓ | ✓ | ✓ | ✓ |
| | excl. Bluetooth unit | excl. Bluetooth unit | excl. Bluetooth unit | excl. Bluetooth unit | | | excl. Bluetooth unit | excl. Bluetooth unit | excl. Bluetooth unit | excl. Bluetooth unit | excl. Bluetooth unit | |
| Verpakking | Makpac | - | Makpac | - | - | Makpac | - | Koffer | - | Koffer | - | - |
| Gewicht | 3,2 - 4,4kg | 4,1 - 4,4 kg | 4,1 - 4,4 kg | 4,4 - 4,7 kg | 4,4 - 4,7 kg | 4,4 - 4,7 kg | 5,1 - 5,7 kg | 5,1 - 5,7 kg | 6,0 - 6,4 kg | 6,0 - 6,4 kg | 5,5 - 6,7 kg | 11,0 - 12,0 kg |
| Prijs in € | | | | | | | | | | | | |
| | excl. btw | | | | | | | | | | | |
| | incl. btw | | | | | | | | | | | |

ACCU CIRKELZAGEN MET ACHTERHANDGREEP



RS001GM101

RS001G / RS002G

- Speciaal ontwerp met handgreep achteraan
- Krachtig en licht (magnesium zool)



| | RS001GZ | RS001GM101 | RS002GZ |
|---------------------|------------------------|------------------------|---------------------------|
| Spanning | 36 V (40Vmax) | 36 V (40Vmax) | 36 V (40Vmax) |
| Bijgeleverde accu's | 0 | 1 x BL4040 | 0 |
| Zaagdiepte (90°) | 65 mm | 65 mm | 95 mm |
| Ø zaagblad | 185 mm | 185 mm | 260 mm |
| AWS | - | - | ✓ excl. Bluetooth unit |
| Toerental onbelast | 6400 min ⁻¹ | 6400 min ⁻¹ | 4000 min ⁻¹ |
| Gewicht | 5,0 - 5,6 kg | 5,0 - 5,6 kg | 5,7 - 6,3 kg |
| Prijs in € | excl. btw | | |
| | incl. btw | | |

ACCU TELESCOPISCHE AFKORT - VERSTEKZAGEN



Belangrijke bedieningsknoppen zijn vooraan geplaatst



LS002GZ01

Promo:
gratis onderstel DEBWST06
t.w.v.



Uitschuifbare zijsteunen



Efficiënte stofafzuiging

De geoptimaliseerde stofafzuiging met twee poorten garandeert een perfecte stofafzuiging, ook bij het zagen van dunne planken.

Kantelhoek 48°
links en rechts



Aanduiding van de zaaglijn

Een led lamp werpt de schaduw van het zaagblad op het werkstuk, deze aanduiding is onder alle omstandigheden exact.



LS003GZ01

DXT

Deep and Exact Cutting Technology

De gepatenteerde constructie met drieduidige tandwieloverbrenging en uitsparing achter de flens laat toe om een groter deel van het zaagblad te benutten. Daardoor kunnen ook hoge plinten verticaal of in verstek afgekort worden.



Manuele bediening

De afzuiging kan via een schakelaar ook manueel gestart worden (via Bluetooth), dit is ook handig om de machine schoon te maken.

| | LS002GZ01 | LS004GZ01 | LS003GZ01 |
|---------------------|------------------------|------------------------|------------------------|
| Spanning | 36 V (40Vmax) | 36 V (40Vmax) | 36 V (40Vmax) |
| Bijgeleverde accu's | 0 | 0 | 0 |
| Ø zaagblad | 216 mm | 260 mm | 305 mm |
| Verstekhoek | 60 L / 60 R | 60° L / 60° R | 60 L / 60 R |
| Kantelhoek | 48° L / 48° R | 48° L / 48° R | 48° L / 48° R |
| Toerental onbelast | 4800 min ⁻¹ | 3600 min ⁻¹ | 3600 min ⁻¹ |
| Capaciteit | 70 x 312 mm | 91 x 312 mm | 107 x 312 mm |
| AWS | ✓ | ✓ | ✓ |
| DXT | ✓ | ✓ | ✓ |
| Gewicht | 16,4 - 17,0 kg | 26,6 - 27,2 kg | 30,5 - 31,1 kg |
| Prijs in € | excl. btw | | |
| | incl. btw | | |

NEXT GENERATION TECHNOLOGY

ACCU BOVEN- EN KANTENFREES



- Compact en flexibel systeem
- Zeer hoog vermogen dankzij 40Vmax technologie
- Zachte rem
- Verschillende hulpstukken meegeleverd

RT001GM208

| | | RT001GZ16 | RT001GM208 |
|-------------------------|-----------|-------------------------------|-------------------------------|
| Spanning | | 36 V (40Vmax) | 36 V (40Vmax) |
| Bijgeleverde accu's | | - | 2x BL4040 |
| Bijgeleverde lader | | - | DC40RA |
| Toerental onbelast | | 10000-31000 min ⁻¹ | 10000-31000 min ⁻¹ |
| Max. induikdiepte | | 40 mm | 40 mm |
| Ø spantang - bereik | | 6 - 8 mm | 6 - 8 mm |
| Ø spantang - inbegrepen | | 6 mm, 8 mm | 6 mm, 8 mm |
| AWS | | ✓ | ✓ |
| | | excl Bluetooth unit | excl Bluetooth unit |
| Gewicht | | 2,2 - 2,5 kg | 2,2 - 2,5 kg |
| Prijs in € | excl. btw | | |
| | incl. btw | | |

ACCU BOVENFREES



RP001G

- Even krachtig dan een gesnoerd model dankzij 40Vmax technologie
- Licht en compact; gemakkelijk te hanteren
- Beperkte hoogte van amper 228 mm



Dankzij een speciaal ontwikkelde motor en een efficiënte koeling is de machine uiterst krachtig en tegelijkertijd compact

NIEUW

RP001GZ02

| | | |
|-------------------------|-----------|--------------------------------|
| Spanning | | 40Vmax |
| Bijgeleverde accu's | | - |
| Max. induikdiepte | | 60 mm |
| Toerental onbelast | | 8000 - 25000 min ⁻¹ |
| Ø spantang - bereik | | 6 - 12 mm |
| Ø spantang - inbegrepen | | 6 mm, 8 mm |
| Gewicht | | 4,0 - 5,2 kg |
| Prijs in € | excl. btw | |
| | incl. btw | |

ACCESSOIRES



NIEUW

D-78318
22-delige frezenset (6 mm)



D-74778
22-delige frezenset (8 mm)

SCHUURNETTEN

| Afmeting | Korrel | Omschrijving | Artikelnummer | Verpakt per | Prijs excl. btw | Prijs incl. btw |
|--------------------|---------------|---------------|---------------|-------------|-----------------|-----------------|
| 125 mm | K80 | Schuurnet | D-78651 | 10 | | |
| | K120 | Schuurnet | D-78667 | 10 | | |
| | K180 | Schuurnet | D-78673 | 10 | | |
| | K240 | Schuurnet | D-78689 | 10 | | |
| | K320 | Schuurnet | D-78695 | 10 | | |
| 150 mm | | Padbeschermer | D-78704 | 2 | | |
| | K80 | Schuurnet | D-78710 | 10 | | |
| | K120 | Schuurnet | D-78726 | 10 | | |
| | K180 | Schuurnet | D-78732 | 10 | | |
| | K240 | Schuurnet | D-78748 | 10 | | |
| | K320 | Schuurnet | D-78754 | 10 | | |
| | | Padbeschermer | D-78760 | 2 | | |
| 80 mm x 130 mm | K80 | Schuurnet | D-78776 | 10 | | |
| | K120 | Schuurnet | D-78782 | 10 | | |
| | K180 | Schuurnet | D-78798 | 10 | | |
| | K240 | Schuurnet | D-78807 | 10 | | |
| | K320 | Schuurnet | D-78813 | 10 | | |
| 100 mm x 150 mm | | Padbeschermer | D-78829 | 2 | | |
| | K80 | Schuurnet | D-78891 | 10 | | |
| | K120 | Schuurnet | D-78900 | 10 | | |
| | K180 | Schuurnet | D-78916 | 10 | | |
| | K240 | Schuurnet | D-78922 | 10 | | |
| | K320 | Schuurnet | D-78938 | 10 | | |
| | | Padbeschermer | D-78944 | 2 | | |
| 93 mm x 185 mm | K80 | Schuurnet | D-78835 | 10 | | |
| | K120 | Schuurnet | D-78841 | 10 | | |
| | K180 | Schuurnet | D-78857 | 10 | | |
| | K240 | Schuurnet | D-78863 | 10 | | |
| | K320 | Schuurnet | D-78879 | 10 | | |
| | Padbeschermer | D-78885 | 2 | | | |

NIEUW

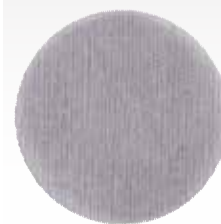

- De netstructuur zorgt voor een zeer hoge efficiëntie bij het schuren!
- Optimale stofafzuiging via de netstructuur!
- Bij gebruik van een schuurnet is een padbeschermer aangewezen.
- De padbeschermer heeft een velcro bevestiging.

ACCU MINIBRADPISTOOL 18 GA



| | FN001GZ02 | FN001GA202 |
|---------------------|---------------|---------------|
| Spanning | 36 V (40Vmax) | 36 V (40Vmax) |
| Bijgeleverde accu's | - | 2x BL4020 |
| Bijgeleverde lader | - | DC40RA |
| Lengte nagels | 15 - 40 mm | 15 - 40 mm |
| Capaciteit magazijn | 100 | 100 |
| Makpac | ✓ | ✓ |
| Gewicht | 2.6 - 3.2 kg | 2.6 - 3.2 kg |
| Prijs in € | excl. btw | |
| | incl. btw | |

ACCU AFWERKINGSPISTOOL 23 GA



| | PT001GZ01 | PT001GD101 |
|---------------------|---------------|---------------|
| Spanning | 36 V (40Vmax) | 36 V (40Vmax) |
| Bijgeleverde accu's | - | 1x BL4025 |
| Bijgeleverde lader | - | DC40RA |
| Lengte nagels | 15 - 35 mm | 15 - 35 mm |
| Capaciteit magazijn | 120 | 120 |
| Makpac | ✓ | ✓ |
| Gewicht | 2.4 - 3.0 kg | 2.4 - 3.0 kg |
| Prijs in € | excl. btw | |
| | incl. btw | |

- Werkt sneller dankzij BL motor en herontworpen indrijvingsveer
- Mechanisme met bewegend tegengewicht voor lage terugslag



EXCENTER ACCUSCHUURMACHINES



Gemakkelijke aansluiting van de voedingskabel via een connector



BO001CG en BO002CG zijn met een schuuruitslag van 5 mm hoogst efficiënt



Een padbeschermer beperkt de slijtage van de schuurzool zodat deze langer mee gaat.

- Speciaal ontwerp met handgreep achteraan
- Uiterst compact en licht; de batterij is via een kabel verbonden met de machine.
- Laag zwaartepunt en optimaal uitgebalanceerde machine. Dit resulteert in een aangenaam, natuurlijk handgevoel bij delicaat schuurwerk.
- De machine is via een connector gemakkelijk te koppelen, zo kan snel geschakeld worden tussen verschillende machines aangepast aan elke toepassing.
- Stofopvang d.m.v. het ingebouwd stofopvangsysteem met stofzak of door aansluiting van een stofzuiger.
- Compatibel met een nieuwe reeks schuurnetten.

| | NIEUW BO001CGZ | NIEUW BO002CGZ | NIEUW BO003CGZ | NIEUW BO004CGZ | NIEUW BO005CGZ | NIEUW BO006CGZ |
|---------------------|--------------------------------|--------------------------------|--------------------------------|--------------------------------|--------------------------------|--------------------------------|
| Spanning | 36 V (40Vmax) | 36 V (40Vmax) | 36 V (40Vmax) | 36 V (40Vmax) | 36 V (40Vmax) | 36 V (40Vmax) |
| Bijgeleverde accu's | - | - | - | - | - | - |
| Bijgeleverde lader | - | - | - | - | - | - |
| Schuurzool | Ø 125 mm | Ø 150 mm | Ø 125 mm | Ø 150 mm | Rechthoekig 80 x 130 mm | Delta 100 x 150 mm |
| Schuurbewegingen | 6000 - 10000 min ⁻¹ | 6000 - 10000 min ⁻¹ | 6000 - 10000 min ⁻¹ | 6000 - 10000 min ⁻¹ | 6000 - 10000 min ⁻¹ | 6000 - 10000 min ⁻¹ |
| Schuuruitslag | 5 mm | 5 mm | 3 mm | 3 mm | 3 mm | 3 mm |
| Vibratieniveau | 3,2 m/s ² | 2,7 m/s ² | 2,9 m/s ² | 2,5 m/s ² | 2,6 m/s ² | 2,6 m/s ² |
| AWS | ✓ | ✓ | ✓ | ✓ | ✓ | ✓ |
| Gewicht | 0,92 kg | 0,98 kg | 0,91 kg | 0,96 kg | 0,93 kg | 0,93 kg |
| Prijs in € | excl. btw | | | | | |
| | incl. btw | | | | | |

COMPRESSOR



| AC001GZ | |
|---------------------|--------------------|
| Spanning | 36 V (40Vmax) |
| Bijgeleverde accu's | - |
| Debiet | 34 l/min @ 6,0 bar |
| Inschakeldruk | 7,2 bar |
| Uitschakeldruk | 9,4 bar |
| Uitgangsdruk | 0 - 9,3 bar |
| Geluidsdrukkniveau | 68 dB(A) |
| Tankinhoud | 7,6 L |
| Gewicht | 10,1 - 12,8 kg |
| Prijs in € | excl. btw |
| | incl. btw |

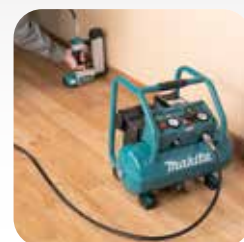

COMBOPACK XGT



NIEUW

DK0114G205

| | |
|-----------------------------|------------|
| Bijgeleverde accu's | 2 x BL4040 |
| Bijgeleverde lader | DC40RA |
| Klopboor- en schroefmachine | HP001G |
| Slagschroevendraaier | TD001G |
| Verpakking | Makpac |
| Prijs in € | excl. btw |
| | incl. btw |

COMBOPACK XGT



Promo: gratis extra accu 2,5 Ah

DK0124G201

| | |
|-------------------------|------------|
| Bijgeleverde accu's | 2 x BL4040 |
| Bijgeleverde lader | DC40RA |
| Boor- en schroefmachine | DF001G |
| Haakse slijper 125 mm | GA005G |
| Verpakking | Makpac |
| Prijs in € | excl. btw |
| | incl. btw |

COMBOPACK XGT



Promo: gratis extra accu 4,0 Ah

DK0125G301

| | |
|-------------------------|------------|
| Bijgeleverde accu's | 2 x BL4040 |
| Bijgeleverde lader | DC40RA |
| Boor- en schroefmachine | DF001G |
| Slagschroevendraaier | TD001G |
| Haakse slijper 125 mm | GA005G |
| Verpakking | Makpac |
| Prijs in € | excl. btw |
| | incl. btw |

NEXT GENERATION TECHNOLOGY

COMBOPACK XGT

XGT
40V LITHIUM max

Promo: gratis extra
accu 4,0 Ah + extra
lader DC40RA



DK0126G401

| | |
|-------------------------|-----------------|
| Bijgeleverde accu's | 2 x BL4040 |
| Bijgeleverde lader | DC40RA |
| Haakse slijper 125 mm | GA005G |
| Reciprozaag | JR001G |
| Boor- en schroefmachine | DF001G |
| Slagschroevendraaier | TD001G |
| Verpakking | Gereedschapstas |
| Prijs in € | excl. btw |
| | incl. btw |

COMBOPACK XGT

XGT
40V LITHIUM max



DK0128G601

| | |
|-------------------------|-----------------|
| Bijgeleverde accu's | 2 x BL4040 |
| Bijgeleverde lader | DC40RA |
| Boor- en schroefmachine | DF001G |
| Slagschroevendraaier | TD001G |
| Haakse slijper 125 mm | GA005G |
| Reciprozaag | JR001G |
| SDS plus combihamer | HR002G |
| Cirkelzaag 190 mm | HS003G |
| Verpakking | Gereedschapstas |
| Prijs in € | excl. btw |
| | incl. btw |

Promo: gratis
Powerpack 4,0 Ah
t.w.v.

XGT-PLATFORM

AS001GZ

Blaas- en zuigmachine
40Vmax

Prijs excl. BTW

Prijs incl. BTW



BO001CGZ

Excenter schuurmachine 40Vmax 125 mm,
3mm uitslag

Prijs excl. BTW

Prijs incl. BTW



BO002CGZ

Excenter schuurmachine 40Vmax 150 mm,
3mm uitslag

Prijs excl. BTW

Prijs incl. BTW



BO003CGZ

Excenter schuurmachine 40Vmax 125 mm,
5mm uitslag

Prijs excl. BTW

Prijs incl. BTW



BO004CGZ

Excenter schuurmachine 40Vmax 150 mm,
5mm uitslag

Prijs excl. BTW

Prijs incl. BTW



BO005CGZ

Excenter schuurmachine
40Vmax
80x130mm

Prijs excl. BTW

Prijs incl. BTW



BO006CGZ

Excenter schuurmachine
40Vmax 100x150 mm

Prijs excl. BTW

Prijs incl. BTW



CE001GZ

Accu doorslijper
355 mm

Prijs excl. BTW

Prijs incl. BTW



CE002GZ01

Accu doorslijper
355 mm

Prijs excl. BTW

Prijs incl. BTW



CE003GZ02

Doorslijper 230 mm

Prijs excl. BTW

Prijs incl. BTW



CE004GZ

Doorslijper 305 mm

Prijs excl. BTW

Prijs incl. BTW



CF002GZ

Ventilator 40Vmax

Prijs excl. BTW

Prijs incl. BTW



CL001GZ05

Stelstofzuiger 40Vmax

Prijs excl. BTW

Prijs incl. BTW



CL002GZ03

Stelstofzuiger 40Vmax

Prijs excl. BTW

Prijs incl. BTW



CL002GZ07

Stelstofzuiger 40Vmax

Prijs excl. BTW

Prijs incl. BTW



CL003GZ04

Stelstofzuiger 40Vmax

Prijs excl. BTW

Prijs incl. BTW



CS002GZ

Metaalcirkelzaag
40Vmax

Prijs excl. BTW

Prijs incl. BTW



DA001GZ01

Haakse boormachine
40Vmax

Prijs excl. BTW

Prijs incl. BTW



DF001GZ01

Boor- en schroef-
machine 40Vmax

Prijs excl. BTW

Prijs incl. BTW



DF002GZ01

Boor- en schroefmachine
40Vmax

Prijs excl. BTW

Prijs incl. BTW



FN001GZ02

Minibradpistool 40Vmax

Prijs excl. BTW

Prijs incl. BTW



GA013GZ01

Haakse slijper
125 mm 40Vmax

Prijs excl. BTW

Prijs incl. BTW



GA029GZ

Haakse slijper
125 mm 40Vmax

Prijs excl. BTW

Prijs incl. BTW



GA038GZ01

Haakse slijper
230 mm 40Vmax

Prijs excl. BTW

Prijs incl. BTW



GA041GZ

X-Lock haakse slijper
125 mm 40Vmax

Prijs excl. BTW

Prijs incl. BTW



GA044GZ

X-Lock haakse slijper
125 mm 40Vmax

Prijs excl. BTW

Prijs incl. BTW



HM004GZ01

Breekhamer 80Vmax

Prijs excl. BTW

Prijs incl. BTW



HP001GZ01

Klopboor- en schroefmachine
40Vmax

Prijs excl. BTW

Prijs incl. BTW



HP002GZ01

Klopboor- en schroefmachine
40Vmax

Prijs excl. BTW

Prijs incl. BTW



HR002GZ02

SDS-PLUS Combihamer 40Vmax

Prijs excl. BTW

Prijs incl. BTW



HR005GZ01

SDS-Max Combihamer 40Vmax

Prijs excl. BTW

Prijs incl. BTW



HR006GZ

SDS-Max Combihamer 40Vmax

Prijs excl. BTW

Prijs incl. BTW



HR007GZ01

SDS-PLUS Combihamer 40Vmax

Prijs excl. BTW

Prijs incl. BTW



HR009GZ02

SDS-PLUS Combihamer 40Vmax

Prijs excl. BTW

Prijs incl. BTW



HS004GZ

Cirkelzaag 190 mm 40Vmax

Prijs excl. BTW

Prijs incl. BTW



HS009GZ

Cirkelzaag 190 mm 40Vmax

Prijs excl. BTW

Prijs incl. BTW



HS010GZ

Cirkelzaag
235 mm 40Vmax

Prijs excl. BTW

Prijs incl. BTW



HS011GZ

Cirkelzaag 270 mm 40Vmax

Prijs excl. BTW

Prijs incl. BTW



HS012GZ01

Cirkelzaag 165 mm
40Vmax

Prijs excl. BTW

Prijs incl. BTW



LS004GZ01

Accu afkort- verstekzaag XGT

Prijs excl. BTW

Prijs incl. BTW



JR001GZ

Reciprozaag
40Vmax

Prijs excl. BTW

Prijs incl. BTW



MP001GZ

Luchtpomp 40Vmax

Prijs excl. BTW

Prijs incl. BTW



JR002GZ

Reciprozaag
40Vmax

Prijs excl. BTW

Prijs incl. BTW



PB002GZ

Bandzaag 40Vmax

Prijs excl. BTW

Prijs incl. BTW



KP001GZ01

Schaaf
40Vmax

Prijs excl. BTW

Prijs incl. BTW



PT001GZ01

Pinpistool 40Vmax

Prijs excl. BTW

Prijs incl. BTW



KT001GZ

Waterkoker
40Vmax

Prijs excl. BTW

Prijs incl. BTW



PV001GZ

Polijsmachine 40Vmax

Prijs excl. BTW

Prijs incl. BTW



LS002GZ01

Radiale afkortzaag XGT

Prijs excl. BTW

Prijs incl. BTW



RP001GZ02

Accu bovenfrees

Prijs excl. BTW

Prijs incl. BTW



RS001GZ

Wormzaag 185 mm 40Vmax

Prijs excl. BTW

Prijs incl. BTW



LS003GZ01

Accu afkort- verstekzaag XGT

Prijs excl. BTW

Prijs incl. BTW



RS002GZ

Wormzaag 260 mm 40Vmax

Prijs excl. BTW

Prijs incl. BTW



RT001GZ16

Boven- en kantenfrees 40Vmax

Prijs excl. BTW

Prijs incl. BTW



SP001GZ03

Invalcirkelzaag 40Vmax

Prijs excl. BTW

Prijs incl. BTW



TD003GZ01

Slagschroevendraaier 40Vmax

Prijs excl. BTW

Prijs incl. BTW



TM001GZ02

Multitool 40Vmax

Prijs excl. BTW

Prijs incl. BTW



TM001GZ03

Multitool 40Vmax

Prijs excl. BTW

Prijs incl. BTW



TW001GZ01

Slagmoersleutel XGT

Prijs excl. BTW

Prijs incl. BTW



TW002GZ

Slagmoersleutel 40Vmax

Prijs excl. BTW

Prijs incl. BTW



TW004GZ

Slagmoersleutel 40Vmax

Prijs excl. BTW

Prijs incl. BTW



TW007GZ01

Slagmoersleutel 40Vmax

Prijs excl. BTW

Prijs incl. BTW



UT001GZ02

Menger
40Vmax

Prijs excl. BTW

Prijs incl. BTW



VC002GLZ01

Stofzuiger
40Vmax

Prijs excl. BTW

Prijs incl. BTW



VC003GLZ

Stofzuiger
40Vmax

Prijs excl. BTW

Prijs incl. BTW



VC005GLZ

Stofzuiger
40Vmax

Prijs excl. BTW

Prijs incl. BTW



VR003GZ

Betontrilnaald
40Vmax

Prijs excl. BTW

Prijs incl. BTW



VR004GZ

Betontrilnaald
40Vmax

Prijs excl. BTW

Prijs incl. BTW



191L77-9

Powerpack XGT®
BL4040

Prijs excl. BTW

Prijs incl. BTW



**STUNT
PRIJZEN!**

1911V6-0

Powerpack XGT®
BL4050F

Prijs excl. BTW

Prijs incl. BTW



**STUNT
PRIJZEN!**



1. CHOOSE YOUR BODY!

2. CHOOSE YOUR POWER!

3. MIX IT UP!



191L29-0

Li-ion accu BL4020
40Vmax • 2,0 Ah • 0,69 kg • 22 min*



191B36-3

Li-ion accu BL4025
40Vmax • 2,5 Ah • 0,71 kg • 28 min*



191B26-6

Li-ion accu BL4040
40Vmax • 4,0 Ah • 1,0 kg • 45 min*



1910N6-8

Li-ion accu BL4040F
40Vmax • 4,0 Ah • 1,0 kg • 45 min*



191L47-8

Li-ion accu BL4050F
40Vmax • 5,0 Ah • 1,3 kg • 50 min*



191X65-8

Li-ion accu BL4080F
40Vmax • 8,0 Ah • 2,0 kg • 80 min*



191J81-6

XGT Powerpack 2,5 Ah



191J65-4

XGT Powerpack 4,0 Ah



191L77-9

XGT Powerpack 4,0 Ah



STUNTPRIJS

1911V6-0

XGT Powerpack 5,0 Ah



STUNTPRIJS

191U00-8

XGT Powerpack 4,0 Ah



191U28-6

XGT Powerpack 4,0 Ah



191U13-9

XGT Powerpack 5,0 Ah



191U42-2

XGT Powerpack 5,0 Ah



191Y97-1

XGT Powerpack 8,0 Ah



DEAADP001G

ADP001 Laadadapter

USB-adapter voor XGT 40Vmax accu's



€ 51,80 excl. btw

* Laadtijd met DC40RA

191E07-8

Oplader DC40RA

Snellader voor XGT 40Vmax accu's



191N09-8

Duo snellader DC40RB

Duo snellader voor het gelijktijdig laden van twee XGT 40Vmax accu's



191C10-7

ADP10 Laadadapter

Adapter om LXT 14,4 V en 18 V accu's te laden op een XGT 40Vmax lader



1911L9-4

Duo oplader DC40WA

Traaglader voor XGT 40Vmax accu's



1910D9-2

Communicatieadapter ADP12

Adapter om XGT-machines te verbinden met smartphone, laptop,...

* de adapter wordt enkel tussen machine en accu geplaatst tijdens controle / bij het maken van de gewenste instellingen



- Diefstalbeveiliging instellen d.m.v. een pincode
- De werkingsduur van accu's instellen
- De gebruikshistoriek van de XGT-machines raadplegen

BL4040F

GEAVANCEERDE "HIGH PERFORMANCE" ACCU



De nieuwe geavanceerde BL4040F accu is uiterst krachtig en tegelijkertijd ook compact en licht.

- Hoger vermogen, in de praktijk betekent dit bijvoorbeeld dat het toerental van de machine minder zal terugvallen bij zware belasting.
- Minder opwarming, en in extreme situaties dus ook minder kans op uitval door oververhitting.
- Een betere autonomie omdat het energieverlies kleiner is. Je kan dus langer werken op één acculading.
- De BL4040 en BL4040F hebben dezelfde compacte afmetingen en wegen exact even veel.
- Het piekvermogen van de BL4040F benadert dat van de grotere BL4050F.
- De energiecapaciteit van de BL4040 als BL4040F is hetzelfde (144 Wh), maar in praktijk echter blijkt de autonomie van de BL4040F groter omdat het energieverlies bij het ontladen kleiner is.
- De energiecapaciteit van de BL4050F is nog steeds groter, maar deze accu is ook groter en zwaarder dan de BL4040F.

Specifieke toepassingen

De BL4040F is een uitstekende keuze wanneer een hoog piekvermogen vereist is en de batterij tegelijkertijd ook zo licht en compact mogelijk moet zijn.

Enkele voorbeelden zijn haakse slijpers, boorhamers, cirkelzagen, en (tophandle) kettingzagen.



"Tabless" Li-ion batterijcellen hebben een innovatieve opbouw waarbij er veel meer stroompaden zijn tussen de anode en de kathode van de cel. In plaats van slechts twee verbindingpunten of "tabs" wordt in het nieuwe ontwerp de hele boven- en onderkant van de batterij als elektrode gebruikt. Daardoor neemt de interne weerstand sterk af met als gevolg een hogere piekstroom en minder warmteontwikkeling.

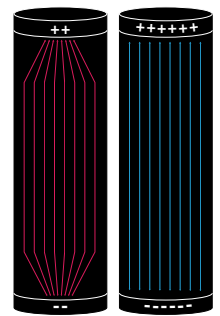

✓ HOOG VERMOGEN

✓ MINDER OPWARMING

✓ LICHT EN COMPACT

✓ BETERE AUTONOMIE

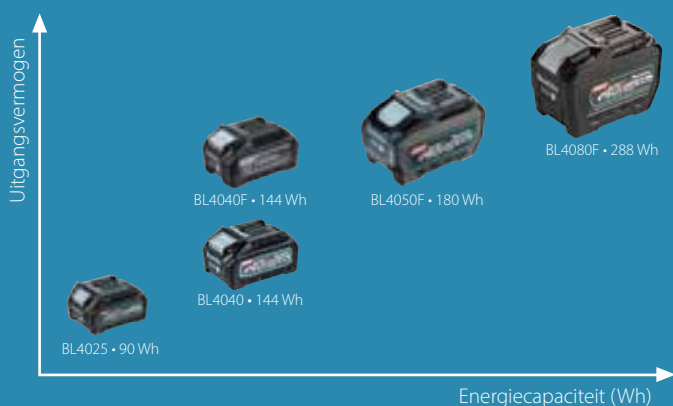

| | BL4040 | BL4040F | BL4050F |
|-------------------|-----------|----------|----------|
| Referentie | 191B26-6 | 1910N6-8 | 191L47-8 |
| Energiecapaciteit | 144 Wh | 144 Wh | 180 Wh |
| Piekvermogen * | 1,5 kW | 2,1 kW | 2,2 kW |
| Gewicht | 1,0 kg | 1,0 kg | 1,4 kg |
| Prijs in €** | excl. btw | | |
| | incl. btw | | |

* Het maximum vermogen dat gedurende 3 min geleverd kan worden



XGT

40V Li-ion max

Hoog vermogen

Robuust

Digitale
communicatie



XGT

40V Li-ion max

XGT X2
80V max



Accu

BL4020
2.0Ah

BL4025

BL4040 /
BL4040F



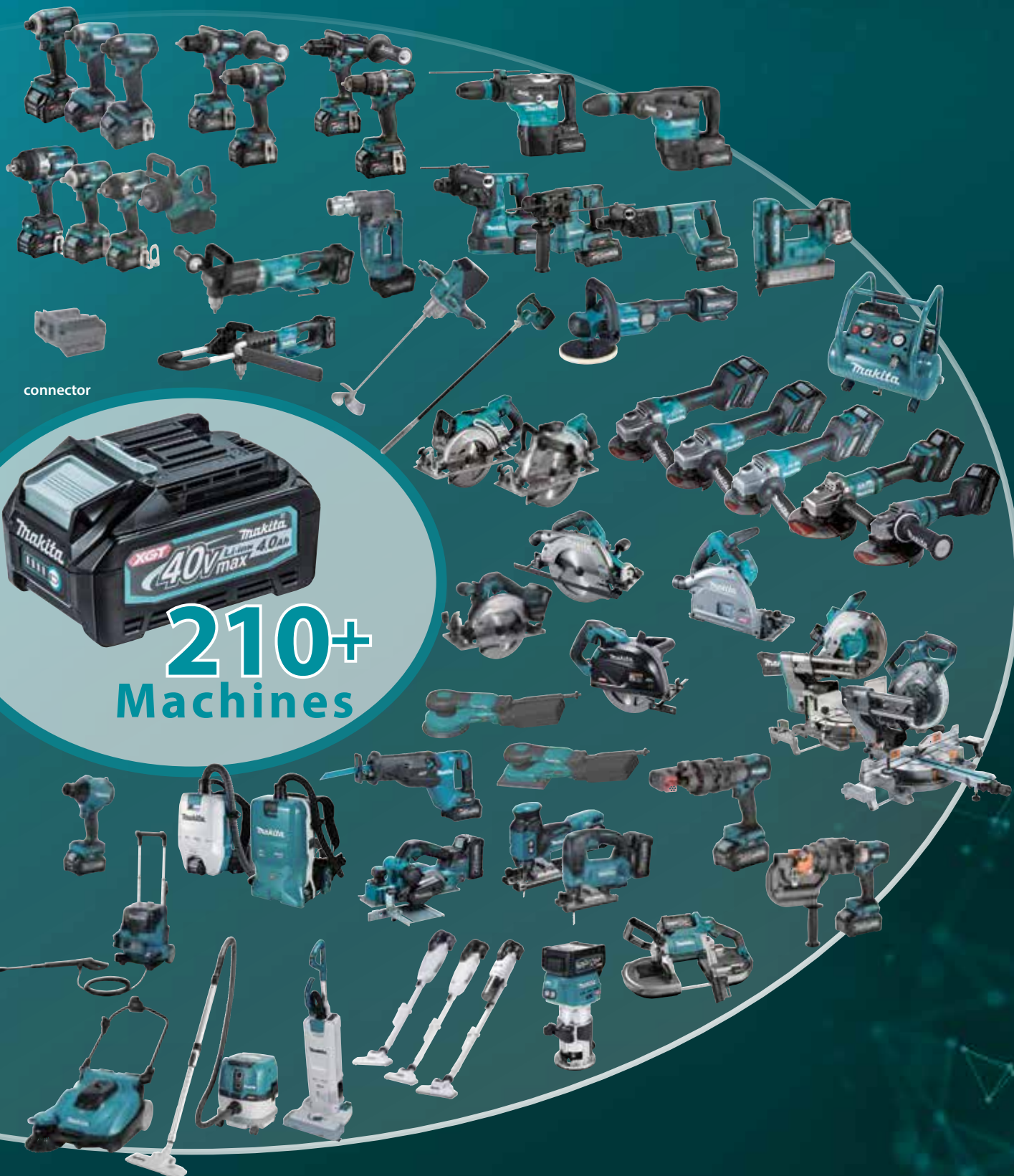

connector

210+
Machines

Lader

BL4050F
5.0Ah

BL4080F
8.0Ah

DC40RA

DC40RB

DC40WA

DC40RC

ADP10



Adapter voor
LXT Batterij

LXT-Platform

Betrouwbaar – veelzijdig – krachtig

Snel en optimaal laden

Wanneer de batterijen warm zijn, dan is het belangrijk dat die eerst gekoeld worden vooraleer het laadtraject te starten. De lader is uitgerust met een ventilator die de batterijen koelt vóór en tijdens het laden om de laadtijd te verkorten.

Makita geavanceerd laadsysteem
Geforceerde koeling



Snelladen



Standaard laadsysteem
Natuurlijke warmteafvoer



Langere laadtijd



3.0Ah
Li-ion

22 minuten

3,0 Ah
BL1830B

SNELSTE LAADTIJD

4.0Ah
Li-ion

36 minuten

4,0 Ah
BL1840B

5.0Ah
Li-ion

45 minuten

5,0 Ah
BL1850B

6.0Ah
Li-ion

55 minuten

6,0 Ah
BL1860B

LANGSTE WERKDUUR





18V
LITHIUM-ION

18V + 18V →

36V

LXT

Met de uitgebreide LXT-serie biedt Makita een accu voor meer dan 420 machines en tuingereedschap dat werkt op 18 V en 2 x 18 V. Het voortdurend groeiende LXT-platform biedt professionele oplossingen voor elke klus

197280-8

accu BL1850B 18V 5,0 Ah



197288-2

TWINPACK 18V 2 x 5,0 Ah



197422-4

accu BL1860B 18V 6,0 Ah



DECADP05

USB-adapter

USB-adapter voor 14,4V/18V accu's



197494-9

POWERPACK 18V 2 x 4,0 Ah



197624-2

POWERPACK 18V 2 x 5,0 ah



197629-2

POWERPACK 18V 2 x 5,0 Ah



197626-8

POWERPACK 18V 4 x 5,0 Ah



198116-4

Powerpack 18V 2 x 6,0 Ah



198077-8

POWERPACK 18V 2 x 6,0 Ah



198091-4

POWERPACK 18V 4 x 6,0 Ah



198170-8

Accu timer LXT BPS01
Programmeert de werkingsduur
van 14,4V & 18V accu's



1914J1-4
LADER DC18RC

Snellader voor LXT accu's van 14,4/18V



196933-6
DUBBELLADER DC18RD

Duo snellader voor LXT accu's: 14,4/18V



2 accu's BL1850 laden
in 45 minuten

196426-3
LADER DC18SF

Traaglader voor LXT accu's, 4 poorten
Laadt twee accu's tegelijk op



Het grootste 18 V Lithium-ion assortiment ter wereld.

Meer dan 440 machines met slechts één accu.

18V
LITHIUM-ION

3
JAAR
GARANTIE
OP MACHINES
Na registratie op
www.makita.be

LXT

Lithium-Ion Extreme Technology

- + Performante Lithium-Ion accu's
- + Een unieke en snelle oplaadtechnologie
- + Energie-efficiënte koolborstelloze motoren
- + Meervoudige bescherming tegen overbelasting



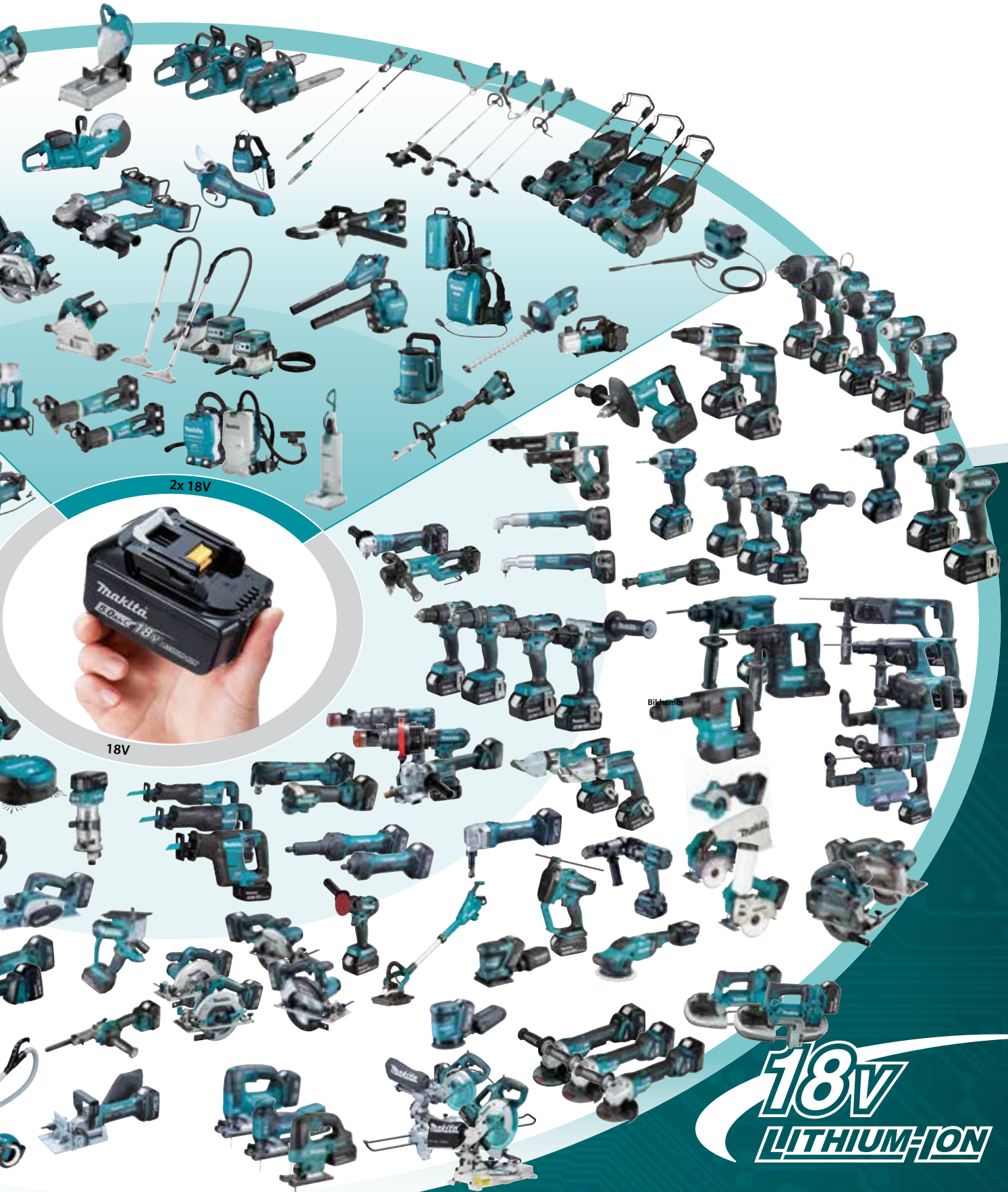

2x 18V



18V

18V
LITHIUM-ION

ACCU (KLOP-)BOOR- EN SCHROEFMACHINE



DHP453RFX2

incl. 96 accessoires



DHP453RFX2

| | | |
|---------------------|-------------|--|
| Spanning | 18 V | |
| Bijgeleverde accu's | 2 x BL1830B | |
| Hard koppel | 42 Nm | |
| Boorkop | 1,5-13 mm | |
| Gewicht | 1,7 kg | |
| Prijs in € | excl. btw | |
| | incl. btw | |

ACCU (KLOP-)BOOR- EN SCHROEFMACHINES



DDF484RT3J



DDF486RT3J

Uitgeleverd met 3 accu's!



PROMO
gratis thermosfles
+ houder E-05599 bij
DDF453RF3J

| | DDF453RF3J | DDF482RT3J | DDF484RT3J | DDF486RT3J | DHP486RT3J |
|---------------------|-------------|-------------|-------------|--------------|--------------|
| Spanning | 18 V | 18 V | 18 V | 18 V | 18 V |
| Bijgeleverde accu's | 3 x BL1830B | 3 x BL1850B | 3 x BL1850B | 3 x BL1850B | 3 x BL1850B |
| BL-motor | - | - | ✓ | ✓ | ✓ |
| Klopboorfunctie | - | - | - | - | ✓ |
| Hard koppel | 42 Nm | 62 Nm | 54 Nm | 130 Nm | 130 Nm |
| Boorkop | 1,5-13 mm | 1,5-13 mm | 1,5-13 mm | 1,5 - 13 mm | 1,5 - 13 mm |
| Gewicht | 1,7 kg | 1,7 kg | 1,5 kg | 2,3 - 2,6 kg | 2,3 - 2,7 kg |
| Prijs in € | excl. btw | | | | |
| | incl. btw | | | | |

ACCU (KLOP-)BOOR- EN SCHROEFMACHINES



DDF489/DHP489

- Uiterst krachtige en compacte machine voor all-round gebruik
- Volledig metalen boorkop



PROMOPRIJS

| | DDF083ZJ | DDF487RAJ | DDF485RTJ |
|---------------------|--------------|--------------|-------------|
| Spanning | 18 V | 18 V | 18 V |
| Bijgeleverde accu's | - | 2 x BL1820 | 2 x BL1850B |
| Klopboorfunctie | - | - | - |
| Hard koppel | 40 Nm | 40 Nm | 50 Nm |
| Opname | 1/4 hex | 1,5 - 13 mm | 1,5-13 mm |
| Gewicht | 1,1 - 1,4 kg | 1,3 - 1,6 kg | 1,4 kg |
| Prijs in € | excl. btw | | |
| | incl. btw | | |

Wist je dat er van DDF484 en DHP486 ook de voordelige uitvoeringen DDF484Z / DDF484T1J en DHP486Z / DHP486T1J bestaan? Zie p. 68-69 voor meer info!

| | PROMO OP = OP DDF484RTE | PROMOPRIJS DDF484RTJ | PROMOPRIJS DDF489RTJ | PROMOPRIJS DDF486RTJ | PROMOPRIJS DHP487RAJ | PROMOPRIJS DHP485RFJ | PROMOPRIJS DHP484RTJ | PROMOPRIJS DHP489RTJ | PROMOPRIJS DHP486RT3J |
|---------------------|----------------------------|-------------------------|-------------------------|-------------------------|-------------------------|-------------------------|-------------------------|-------------------------|--------------------------|
| Spanning | 18 V | 18 V | 18 V | 18 V | 18 V | 18 V | 18 V | 18 V | 18 V |
| Bijgeleverde accu's | 2 x BL1850B | 2 x BL1850B | 2 x BL1850B | 2 x BL1850B | 2 x BL1820 | 2 x BL1830B | 2 x BL1850B | 2 x BL1850B | 3 x BL1850B |
| Klopboorfunctie | - | - | - | - | ✓ | ✓ | ✓ | ✓ | ✓ |
| Hard koppel | 54 Nm | 54 Nm | 73 Nm | 130 Nm | 40 Nm | 50 Nm | 54 Nm | 73 Nm | 130 Nm |
| Opname | 1,5-13 mm | 1,5-13 mm | 1,5-13 mm | 1,5-13 mm | 1,5 - 13 mm | 1,5-13 mm | 1,5-13 mm | 1,5 - 13 mm | 1,5 - 13 mm |
| Gewicht | 1,6 - 2,2 kg | 1,6 - 2,2 kg | 1,8 - 2,5 kg | 2,3 - 2,7 kg | 1,3 - 1,6 kg | 1,4 - 1,7 kg | 1,6 - 2,2 kg | 1,8 - 2,5 kg | 2,3 - 2,7 kg |
| Prijs in € | excl. btw | | | | | | | | |
| | incl. btw | | | | | | | | |

ACCU HAAKSE BOORMACHINES



| | DDA350ZJ | DDA351RTJ | DDA450RTE | DDA460ZK |
|---------------------|---------------|---------------|-----------------------------------|-------------------------------|
| Spanning | 18 V | 18 V | 18 V | 2 x 18 V |
| Bijgeleverde accu's | - | 2 x BL1850B | 2 x BL1850B | - |
| Toerental | 0-1800 t.p.m. | 0-1800 t.p.m. | 0 - 450 t.p.m. 0 - 1400 t.p.m. | 0-350 t.p.m. 0-1400 t.p.m. |
| BL motor | - | - | ✓ | ✓ |
| XPT | - | - | ✓ | ✓ |
| Hard koppel | 13,7 Nm | 13,7 Nm | 26/70 Nm | 70/136 Nm |
| Boorkop | 1,5-10 mm | 1,5-10 mm | 1,5-13 mm | 1,5-13 mm |
| Gewicht | 1,8 kg | 1,8 kg | 3,2 kg | 5,7 kg |
| Prijs in € | excl. btw | | | |
| | incl. btw | | | |



ACCU BIKHAMER SDS-PLUS



DHK180RTJ



| | | DHK180ZJ | DHK180RTJ |
|-------------------------------|-----------|----------------------|----------------------|
| Spanning | | 18V | 18V |
| Bijgeleverde accu's | | 0 | 2 x BL1850B |
| Slagenergie | | 3,1 J | 3,1 J |
| Slagfrequentie | | 0 - 3200/min | 0 - 3200/min |
| Triaxiale vibratiewaarde (ah) | | 4,5 m/s ² | 4,5 m/s ² |
| Gewicht | | 3,3 kg | 3,3 kg |
| Prijs in € | excl. btw | | |
| | incl. btw | | |

ACCU BOORHAMERS SDS-PLUS



DHR171RTJ



PROMO

DHR243RTJ
Gratis 3e accu
5 Ah BL1850B



DHR202RTJ



DHR182RTWJ



DHR243RTJ



DHR183RTWJ

DHR182RTWJ
DHR243RTJW
DHR183RTWJ
incl. STOF AFZUIGING



PROMO

| | | DHR171RTJ | DHR183RTWJ | DHR202RTJ | DHR182RTJ | DHR182RTWJ | DHR243RTJ | DHR243RTJW |
|----------------------|-----------|-------------|--------------|-------------|---------------------------|---------------------------|-------------|-------------|
| Spanning | | 18V | 18V | 18V | 18V | 18V | 18V | 18V |
| Bijgeleverde accu's | | 2 x BL1850B | 2 x BL1850B | 2 x BL1850B | 2 x BL1850B | 2 x BL1850B | 2 x BL1850B | 2 x BL1850B |
| Slagenergie | | 1,2 J | 1,7 J | 2 J | 1,7 J | 1,7 J | 2 J | 2 J |
| Max. Ø beton | | 16 mm | 16 mm | 20 mm | 18 mm | 18 mm | 24 mm | 24 mm |
| BL-motor | | ✓ | ✓ | - | ✓ | ✓ | ✓ | ✓ |
| AVT | | - | ✓ | - | ✓ | ✓ | - | - |
| AWS | | - | - | - | ✓ excl. Bluetooth unit | ✓ excl. Bluetooth unit | - | - |
| Stofafzuigingsysteem | | - | DX16 | - | - | DX05 | - | DX07 |
| Gewicht | | 2,1 kg | 2,1 - 2,8 kg | 3,5 kg | 2,4 kg | 3,3 kg | 3,2 kg | 4,7 kg |
| Prijs in € | excl. btw | | | | | | | |
| | incl. btw | | | | | | | |

Wist je dat er van DHR243 ook de voordelige uitvoeringen DHR243Z en DHR243T1J bestaan? Zie p. 68-69 voor meer info!

Technologie

AFT

Active feedback sensing technology

Deze technologie schakelt de motor onmiddellijk uit bij het plots blokkeren van de machine. Sommige machines maken daarbij gebruik van een accelerometer die de zwenkbeweging van de machine detecteert. De AFT-technologie verhoogt de veiligheid enorm.

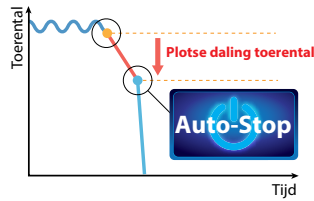

AVT

Anti-vibration technology

Het AVT-systeem reduceert trillingen drastisch door het gebruik van een systeem met bewegend tegengewicht, hetgeen het gebruikscomfort sterk verbetert.

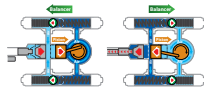

Auto-start wireless system

Dankzij AWS wordt de stofafzuiging bij accu-toestellen automatisch geactiveerd d.m.v. een Bluetooth®-verbinding.



ACCU COMBIHAMERS SDS-PLUS



DHR283G2JU



DHR264PT2J

AWS
AVT
AFT

DHR283ZWJU
inclusief
STOFAFZUIGING



Alle modellen
INCLUSIEF extra
automatische
boorkop



| | DHR264PT2J | DHR283ZJU | DHR283ZWJU | DHR283G2JU |
|-----------------------|-------------|-----------|------------|-------------|
| Spanning | 2 x 18V | 2 x 18V | 2 x 18V | 2 x 18V |
| Bijgeleverde accu's | 2 x BL1850B | 0 | 0 | 2 x BL1860B |
| BL-motor | - | ✓ | ✓ | ✓ |
| Slagenergie | 2,5 J | 2,8 J | 2,8 J | 2,8 J |
| Max. Ø beton | 26 mm | 28 mm | 28 mm | 28 mm |
| AWS | - | ✓ | ✓ | ✓ |
| AVT | - | ✓ | ✓ | ✓ |
| AFT | - | ✓ | ✓ | ✓ |
| Stofafzuigstelsysteem | - | - | DX09 | - |
| Gewicht | 4,2 kg | 4,0 kg | 5,5 kg | 4,0 kg |
| Prijs in € | excl. btw | | | |
| | incl. btw | | | |

IMPACT BLACK KRACHTDOPPENSETS



E-16564



E-16586



E-16601



E-16639



E-16645

| Artikel | Opname | Diameters (mm) | Lengte (mm) | Prijs excl. btw | Prijs incl. btw |
|---------|--------|--|-------------|-----------------|-----------------|
| E-16601 | 1/2" | 8, 10, 12, 13, 14, 17, 19, 21 | 38 | | |
| E-16564 | 1/2" | 8, 10, 13, 16, 17, 18, 19, 21, 24 | 38 | | |
| E-16586 | 1/2" | 10, 11, 12, 13, 14, 16, 17, 19, 21, 22, 24, 27, 30, 32 | 81,5 | | |
| E-16645 | 1/2" | 8, 10, 12, 13, 14, 15, 17, 18 | 38 | | |
| E-16639 | 3/8" | 8, 10, 12, 13, 14, 15, 17, 18 | 38 | | |

Schroefbitdoppen - Om schroeven te bevestigen met een hoog koppel met behulp van een slagmoersleutel!

| Artikel | Opname | Bitmaat | Lengte (mm) | Prijs excl. btw | Prijs incl. btw |
|---------|--------|---------|-------------|-----------------|-----------------|
| E-19794 | 1/2" | T30 | 78 | | |
| E-19803 | 1/2" | T35 | 78 | | |
| E-19819 | 1/2" | T40 | 78 | | |
| E-19825 | 1/2" | T45 | 78 | | |
| E-19831 | 1/2" | T50 | 78 | | |
| E-19847 | 1/2" | T55 | 78 | | |
| E-19853 | 1/2" | T60 | 78 | | |



E-19803

ACCU COMBIHAMER SDS-MAX



DHR400ZKU1
incl. stofafzuiging 199142-6

| | DHR400ZKUN | DHR400ZKU1 | DHR400G2UN |
|---------------------------|----------------------|----------------------|----------------------|
| Spanning | 2 x 18V | 2 x 18V | 2 x 18V |
| Bijgeleverde accu's | - | - | 2 x BL1860B |
| Slagenergie | 8 J | 8 J | 8 J |
| Max. Ø beton | 40 mm | 40 mm | 40 mm |
| Vibratieniveau hamerboren | 5,0 m/s ² | 5,0 m/s ² | 5,0 m/s ² |
| AWS | ✓ | ✓ | ✓ |
| AFT | ✓ | - | ✓ |
| Gewicht | 8,1 kg | 8,1 kg | 8,1 kg |
| Prijs in € | excl. btw | | |
| | incl. btw | | |

ACCU HETELUCHTPISTOLEN



DHG180RT1J

DHG181RT1J

- Snelle wissel van het mondstuk
- Veilige schakelaar, te blokkeren in uit en aan stand
- Verschillende mondstukken zijn inbegrepen

| | DHG180RT1J | DHG181RT1J |
|---------------------|--------------|-----------------------|
| Spanning | 18V | 18V |
| Bijgeleverde accu's | 1x BL1850B | 1x BL1850B |
| Temperatuurbereik | 550 °C | 6 standen, max 550 °C |
| Debiet | 200 l/min | 120 l/min, 200 l/min |
| Gewicht | 1,0 - 1,3 kg | 1,0 - 1,4 kg |
| Prijs in € | excl. btw | |
| | incl. btw | |

ACCU SLAGMOERSLEUTELS



Auto-stop:
de machine stopt automatisch van zodra de bout of moer voldoende is losgedraaid

Wist je dat er van DTW300 de voordelige uitvoeringen DTW300Z en DTW300TJ bestaan? Zie p. 68-69 voor meer uitleg!



DTW1001RTJ



DTW190RTJ



DTW300RTJ



DTW700RTJ



DTW181RTJ

| | DTW181RTJ | DTW190RTJ | DTW300RTJ | DTW700RTJ | DTW1001RTJ | DTW1002RTJ |
|---------------------|---------------|---------------|---------------|---------------|---------------|---------------|
| Spanning | 18V | 18V | 18V | 18V | 18V | 18V |
| Bijgeleverde accu's | 2 x BL1850B | 2 x BL1850B | 2 x BL1850B | 2 x BL1850B | 2 x BL1850B | 2 x BL1850B |
| BL-motor | ✓ | - | ✓ | ✓ | ✓ | ✓ |
| XPT | ✓ | - | ✓ | ✓ | - | - |
| Toerental | 0-2400 tpm. | 0-2400 tpm. | 0-3200 tpm. | 0-2200 tpm. | 0-1800 t.p.m. | 0-1800 t.p.m. |
| Max. koppel | 180 Nm | 190 Nm | 330 Nm | 700 Nm | 1250 Nm | 1200 Nm |
| Dopaaansluiting | 1/2" vierkant | 1/2" vierkant | 1/2" vierkant | 1/2" vierkant | 3/4" vierkant | 1/2" vierkant |
| Auto-stop functie | ✓ | - | ✓ | ✓ | - | - |
| Gewicht | 1,2 kg | 1,4 kg | 1,8 kg | 2,6 kg | 3,4 kg | 3,3 kg |
| Prijs in € | excl. btw | | | | | |
| | incl. btw | | | | | |

ACCU RATELMOERSLEUTEL



Geleverd met 1/4" & 3/8" opname

Verwijderbare kop laat toe om 13 mm moeren over de lengte van een M8 draadstang te schroeven.



DWR180ZJ

| | DWR180ZJ | DWR180RA1J |
|---------------------|--------------|--------------|
| Spanning | 18V | 18V |
| Bijgeleverde accu's | 0 | 1 x BL1820B |
| Toerental onbelast | 0-800 t.p.m. | 0-800 t.p.m. |
| Max. koppel | 47,5 Nm | 47,5 Nm |
| Gewicht | 1,2 kg | 1,2 kg |
| Prijs in € | excl. btw | |
| | incl. btw | |

ACCU BREEKMOERSLEUTEL



- Voor het vastdraaien van torsiebreekbouten met een hoge trekvastheid (type HTB/SHTB).
- Torsiebreekbouten worden vooral gebruikt bij industriële staalconstructies.

| | DWT310ZK |
|----------------------|----------------------|
| Spanning | 2x18V |
| Bijgeleverde accu's | - |
| Toerental onbelast | 14 min ⁻¹ |
| Max. koppel | 804 Nm |
| Compatibiliteit HTB | M16, M20, M22 |
| Compatibiliteit SHTB | M16, M20 |
| Gewicht | 6,5 - 7,1 kg |
| Prijs in € | excl. btw |
| | incl. btw |



Impact PREMIER

ACCESSOIRES

IMPACT PREMIER

Duurzamer door de dubbele torsie!



E-13568
5-delige schroefbitset



Past zeer nauwkeurig in de schroef.

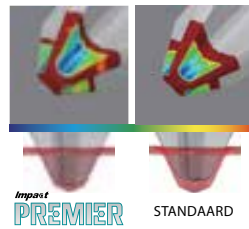

E-03567
11-delige schroefbitset



Gebruik van hoogwaardig staal. Ondersteunt een hoog koppel.

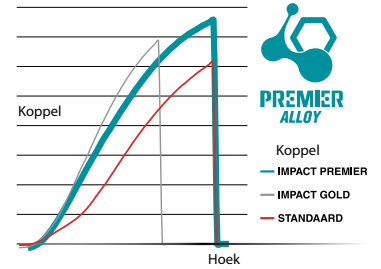

E-13552
31-delige schroefbitset



Excl. BTW / Incl. BTW

Excl. BTW / Incl. BTW

- E-03121 Schroefbit IMPACT PREMIER PH1-25 mm, 2 stks
- E-03137 Schroefbit IMPACT PREMIER PH2-25 mm, 2 stks
- E-03143 Schroefbit IMPACT PREMIER PH2(slim)-25 mm, 2 stks
- E-03159 Schroefbit IMPACT PREMIER PH3-25 mm, 2 stks
- E-03165 Schroefbit IMPACT PREMIER PZ1-25 mm, 2 stks
- E-03171 Schroefbit IMPACT PREMIER PZ2-25 mm, 2 stks
- E-03187 Schroefbit IMPACT PREMIER PZ3-25 mm, 2 stks
- E-03193 Schroefbit IMPACT PREMIER T10-25 mm, 2 stks
- E-03202 Schroefbit IMPACT PREMIER T15-25 mm, 2 stks
- E-03218 Schroefbit IMPACT PREMIER T20-25 mm, 2 stks
- E-03224 Schroefbit IMPACT PREMIER T25-25 mm, 2 stks
- E-03230 Schroefbit IMPACT PREMIER T30-25 mm, 2 stks
- E-20242 Schroefbit IMPACT PREMIER T40-25 mm, 2 stks
- E-03246 Schroefbit IMPACT PREMIER PH2-25 mm, 15 stks Flip top
- E-03252 Schroefbit IMPACT PREMIER PZ2-25 mm, 15 stks Flip top

- E-03268 Schroefbit IMPACT PREMIER PH1-50 mm, 2 stks
- E-03274 Schroefbit IMPACT PREMIER PH2-50 mm, 2 stks
- E-03280 Schroefbit IMPACT PREMIER PH3-50 mm, 2 stks
- E-03296 Schroefbit IMPACT PREMIER PZ1-50 mm, 2 stks
- E-03305 Schroefbit IMPACT PREMIER PZ2-50 mm, 2 stks
- E-03311 Schroefbit IMPACT PREMIER PZ3-50 mm, 2 stks
- E-03327 Schroefbit IMPACT PREMIER T10-50 mm, 2 stks
- E-03333 Schroefbit IMPACT PREMIER T15-50 mm, 2 stks
- E-03349 Schroefbit IMPACT PREMIER T20-50 mm, 2 stks
- E-03355 Schroefbit IMPACT PREMIER T25-50 mm, 2 stks
- E-03361 Schroefbit IMPACT PREMIER T30-50 mm, 2 stks
- E-12027 Schroefbit IMPACT PREMIER T40-50 mm, 2 stks
- E-03377 Schroefbit IMPACT PREMIER PH2-50 mm, 10 stks Flip top
- E-03383 Schroefbit IMPACT PREMIER PZ2-50 mm, 10 stks Flip top



- E-06286 Dubbelbit IMPACT PREMIER PH2-65 mm, 2 stks
- E-06292 Dubbelbit IMPACT PREMIER PZ2-65 mm, 2 stks



- E-20258 IMPACT PREMIER Torsion bithouder 68 mm (magnetisch)
- E-20264 IMPACT PREMIER Torsion bithouder 150 mm (magnetisch)



- E-20270 ULTRA MAG bithouder IMPACT PREMIER TORSION (magnetisch)



- E-03420 IMPACT PREMIER Tilt adapter 1/4" voor krachtdoppen 3/8" - 50 mm
- E-03436 IMPACT PREMIER Tilt adapter 1/4" voor krachtdoppen 1/2" - 50 mm



- E-03442 IMPACT PREMIER Mag Boost magneet voor schroefbits



- E-03458 IMPACT PREMIER Torsion dopsleutel H6-65 mm



- E-03464 IMPACT PREMIER Torsion dopsleutel H8-65 mm



- E-03470 IMPACT PREMIER Torsion dopsleutel H10-65 mm



- E-03486 IMPACT PREMIER Torsion dopsleutel H13-65 mm



- E-03492 IMPACT PREMIER krachtdop H13-80 mm



- E-03501 IMPACT PREMIER krachtdop H15-80 mm



- E-03517 IMPACT PREMIER krachtdop H17-80 mm



- E-03523 IMPACT PREMIER krachtdop H19-80 mm



- E-03539 IMPACT PREMIER krachtdop H21-80 mm

- E-22888 IMPACT PREMIER dopsleutel 8x50 mm (niet-magnetisch)

- E-22894 IMPACT PREMIER dopsleutel 10x50 mm (niet-magnetisch)



- E-03573 11-delige IMPACT PREMIER schroefbitset



ACCU HAAKSE
SLAGSCHROEVENDRAAIER



DTL061RTJ

| | |
|---------------------|---------------|
| Spanning | 18 V |
| Bijgeleverde accu's | 2 x BL1850B |
| Toerental | 0-2000 t.p.m. |
| Gewicht | 1,8 kg |
| Prijs in € | excl. btw |
| | incl. btw |

ACCU SLAGSCHROEVENDRAAIERS



Assist mode: voor het vlot aanzetten bij het schroeven.

T-modus: instelling voor zelftappende schroeven.

Wist je dat er van DTD153 de voordelige uitvoeringen DTD153Z en DTD157ZJ bestaan? Zie p. 68-69 voor meer info!

DTD173

- Hoog gebruikskomfort: het bedieningspaneel is aan de achterkant geplaatst
- Perfect uitgebalanceerd: door de batterij naar achter te verplaatsen ligt het zwaartepunt dicht bij de greep
- Zeer slanke behuizing en kleine lengte, perfect voor het werken om moeilijk bereikbare plaatsen
- Verlichting zonder schaduw: dankzij de LED-ringverlichting

NIEUW

| | DTD156RTJ | DTD153RTJ | DTD157ZJ | DTD154RTJ | DTD172RTJ | DTD173RTJ |
|---------------------|---------------|---------------|---------------|---------------|---------------|---------------|
| Spanning | 18 V | 18 V | 18 V | 18 V | 18 V | 18 V |
| Bijgeleverde accu's | 2 x BL1850B | 2 x BL1850B | - | 2 x BL1850B | 2 x BL1850B | 2 x BL1850B |
| BL-motor | - | ✓ | ✓ | ✓ | ✓ | ✓ |
| Toerental | 0-2500 t.p.m. | 0-3400 t.p.m. | 0-3000 t.p.m. | 0-3600 t.p.m. | 0-3600 t.p.m. | 0-3600 t.p.m. |
| Max. koppel | 155 Nm | 170 Nm | 140 Nm | 175 Nm | 180 Nm | 180 Nm |
| Bitopname | 1/4" hex. | 1/4" hex. | 1/4" hex. | 1/4" hex. | 1/4" hex. | 1/4" hex. |
| Slagkrachtniveaus | - | - | 2 | 3 | 4 | 4 |
| T-modus | - | - | - | ✓ | ✓ | ✓ |
| Assist mode | - | - | ✓ | - | ✓ | ✓ |
| Gewicht | 1,3 kg | 1,5 kg | 1,2 kg | 1,5 kg | 1,5 kg | 1,5 kg |
| Prijs in € | excl. btw | | | | | |
| | incl. btw | | | | | |

ACCU HYBRIDE
BOOR- EN SCHROEFMACHINE



4 modi: klopboren, boren schroeven, slagschroeven

DTD141RTJ

| | DTP141ZJ | DTP141RTJ |
|---------------------|---------------|---------------|
| Spanning | 18 V | 18 V |
| Bijgeleverde accu's | - | 2 x BL1850B |
| Toerental | 0-2700 t.p.m. | 0-2700 t.p.m. |
| Gewicht | 1,8 kg | 1,8 kg |
| Prijs in € | excl. btw | |
| | incl. btw | |

ACCU HYDRAULISCHE
SLAGSCHROEVENDRAAIER



DTD141ZJ

Uiterst stil dankzij het unieke hydraulische impulsstelsysteem

DTD141ZJ

| | |
|---------------------|---------------|
| Spanning | 18 V |
| Bijgeleverde accu's | - |
| Toerental | 0-3200 t.p.m. |
| Max. koppel | 40 Nm |
| Bitopname | 1/4" hex |
| T-modus | ✓ |
| Gewicht | 1,5 kg |
| Prijs in € | excl. btw |
| | incl. btw |

ACCU PINPISTOOL
23 Ga



DPT353RTJ

| | |
|---------------------|-------------|
| Spanning | 18 V |
| Bijgeleverde accu's | 2 x BL1850B |
| Doorsnede nagel | 0,6 mm |
| Lengte nagel | 15-35 mm |
| Gewicht | 2,0 kg |
| Prijs in € | excl. btw |
| | incl. btw |

ACCU NIETMACHINES



DST221RTJ

DST221:
Aluminium magazijn

DST112RTJ DST221RTJ

| | | |
|---------------------|-------------|-------------|
| Spanning | 18 V | 18 V |
| Bijgeleverde accu's | 2 x BL1850B | 2 x BL1850B |
| Rugbreedte niet | 10 mm | 10,5 mm |
| Lengte niet | 7-10 mm | 10-22 mm |
| Gewicht | 1,5 kg | 2,1 kg |
| Prijs in € | excl. btw | |
| | incl. btw | |

ACCU MINIBRADPISTOLEN
18 Ga



DFN350RTJ



DBN500RTJ

DFN350RTJ DBN500RTJ

| | | |
|---------------------|-------------|-------------|
| Spanning | 18 V | 18 V |
| Bijgeleverde accu's | 2 x BL1850B | 2 x BL1850B |
| Doorsnede nagel | 1,2 mm | 1,2 mm |
| XPT | ✓ | - |
| Lengte nagel | 15-35 mm | 15-50 mm |
| Gewicht | 2,1 kg | 3,2 kg |
| Prijs in € | excl. btw | |
| | incl. btw | |

Voor zacht hout

ACCU BRADPISTOOL
16 Ga



Voor zacht hout

DBN600RTJ

| | |
|---------------------|-------------|
| Spanning | 18 V |
| Bijgeleverde accu's | 2 x BL1850B |
| Doorsnede nagel | 1,6 mm |
| Lengte nagel | 25-64 mm |
| Gewicht | 3,4 kg |
| Prijs in € | excl. btw |
| | incl. btw |

ACCU LAMELLENFREES



DPJ180RTJ

| | |
|---------------------|-------------|
| Spanning | 18 V |
| Bijgeleverde accu's | 2 x BL1850B |
| Toerental | 6500 t.p.m. |
| Gewicht | 3,2 kg |
| Prijs in € | excl. btw |
| | incl. btw |

ACCU SCHAAF



DKP181RTJU



DKP181RTJU

| | |
|---------------------|--------------|
| Spanning | 18 V |
| Bijgeleverde accu's | 2 x BL1850B |
| Toerental | 12000 t.p.m. |
| Schaafbreedte | 82 mm |
| Max. spaanafname | 3 mm |
| Sponningdiepte | 25 mm |
| AWS | ✓ |
| Gewicht | 3,3 kg |
| Prijs in € | excl. btw |
| | incl. btw |

ACCU RECIPROZAGEN



DJR189

- Kan met één hand gebruikt worden
- Uitstekend geschikt voor het zagen in nauwe ruimten en in de hoogte
- Uitermate licht en toch zeer krachtig
- Trillingsarm (anti-vibratiesysteem met bewegend tegengewicht)

| | DJR189ZJ | DJR183RTJ | DJR186RTE | DJR187RTE | DJR188RTJ | DJR360PT2 |
|----------------------|--------------|-------------|-------------|-------------|-------------|-------------|
| Spanning | 18V | 18V | 18V | 18V | 18V | 2 x 18V |
| Bijgeleverde accu's | - | 2 x BL1850B | 2 x BL1850B | 2 x BL1850B | 2 x BL1850B | 2 x BL1850B |
| Bijgeleverde lader | - | DC18RC | DC18RC | DC18RC | DC18RC | DC18RD |
| BL-motor | ✓ | - | - | ✓ | ✓ | ✓ |
| Toerental | 0-3100 /min | 0-3300 /min | 0-2800 /min | 0-3000 /min | 0-3000 /min | 0-3000 /min |
| Slaglengthe | 22 mm | 13 mm | 32 mm | 32 mm | 20 mm | 32 mm |
| Max. capaciteit hout | 255 mm | 50 mm | 255 mm | 255 mm | 255 mm | 255 mm |
| Gewicht | 2,2 - 2,5 kg | 1,6 kg | 3,5 kg | 3,4 kg | 2,9 kg | 4,6 kg |
| Prijs in € | excl. btw | | | | | |
| | incl. btw | | | | | |

ACCU DECOUPEERZAGEN



Wist je dat er van DJV181 en DJ182 de voordelige uitvoeringen DJV181Z / DJV181T1J en DJV182Z / DJV182T1J bestaan? Zie p. 68-69 voor meer info!

| | DJV184RTJ | DJV185RTJ | DJV181RTJ | DJV182RTJ |
|-----------------------|--------------------------|----------------------------|----------------------------|----------------------------|
| Spanning | 18V | 18V | 18V | 18V |
| Bijgeleverde accu's | 2 x BL1850B | 2 x BL1850B | 2 x BL1850B | 2 x BL1850B |
| BL motor | ✓ | ✓ | ✓ | ✓ |
| Aantal zaagbewegingen | 0-3000 min ⁻¹ | 800-3000 min ⁻¹ | 800-3500 min ⁻¹ | 800-3500 min ⁻¹ |
| Max. capaciteit hout | 135 mm | 135 mm | 135 mm | 135 mm |
| Slaglengthe | 23 mm | 23 mm | 26 mm | 26 mm |
| Gewicht | 2,1 - 2,4 kg | 2,0 - 2,3 kg | 2,3 - 2,6 kg | 2,4 - 2,7 kg |
| Prijs in € | excl. btw | | | |
| | incl. btw | | | |

ACCU INVALCIRKELZAGEN
165 mm

18V → 18V → 36V



Geleiderail
194368-5 bij PT2J1



DSP600PT2J1

DSP601ZJU DSP600PT2J DSP600PT2J1

| | DSP601ZJU | DSP600PT2J | DSP600PT2J1 |
|------------------------|-----------|-------------|-------------|
| Spanning | 2 x 18 V | 2 x 18 V | 2 x 18 V |
| Bijgeleverde accu's | 0 | 2 x BL1850B | 2 x BL1850B |
| Zaagdiepte | 56 mm | 56 mm | 56 mm |
| Diameter asgat | 20 mm | 20 mm | 20 mm |
| AWS | ✓ | - | - |
| Aantal MAK PAC-koffers | 1 | 2 | 2 |
| Gewicht | 4,4 kg | 4,4 kg | 4,4 kg |
| Prijs in € | excl. btw | | |
| | incl. btw | | |

ACCU METAALCIRKELZAGEN



18V
LITHIUM-ION



DCS552RTJ

DCS553RTJ

DCS552RTJ DCS553RTJ

| | DCS552RTJ | DCS553RTJ |
|---------------------|-------------|-------------|
| Spanning | 18 V | 18 V |
| Bijgeleverde accu's | 2 x BL1850B | 2 x BL1850B |
| BL-motor | - | ✓ |
| Ø zaagblad | 136 mm | 150 mm |
| Zaagdiepte (90°) | 50,5 mm | 57,5 mm |
| Gewicht | 2,4 kg | 3,0 kg |
| Prijs in € | excl. btw | |
| | incl. btw | |

ACCU CIRKELZAGEN



18V → 18V → 36V

18V
LITHIUM-ION



DHS680RTJ

Promo DHS680RTJ:
gratis 3e BL1850B



DHS782PT2J



DHS660RTJ



DHS900PT2

Wist je dat er van DHS680 de voordelige uitvoeringen DHS680Z en DHS680T1J bestaan? Zie p. 68-69 voor meer info!

PROMO

| | DSS501RTJ | DHS680RTJ | DHS660RTJ | DHS661RTJU | DHS630RTJ | DHS710PT2J | DHS782PT2J | DHS783T2JU | DHS900PT2 |
|---------------------|-------------|-------------|-------------|-------------|-------------|-------------|-------------|-------------|-------------|
| Spanning | 18 V | 18 V | 18 V | 18 V | 18 V | 2 x 18 V | 2 x 18 V | 2 x 18 V | 2 x 18 V |
| Bijgeleverde accu's | 2 x BL1850B | 2 x BL1850B | 2 x BL1850B | 2 x BL1850B | 2 x BL1850B | 2 x BL1850B | 2 x BL1850B | 2 x BL1850B | 2 x BL1850B |
| BL-motor | ✓ | ✓ | ✓ | ✓ | - | - | ✓ | ✓ | ✓ |
| Zaagdiepte (90°) | 51 mm | 57 mm | 57 mm | 57 mm | 66 mm | 68,5 mm | 62,5 mm | 62,5 mm | 85 mm |
| Ø zaagblad | 136 mm | 165 mm | 165 mm | 165 mm | 165 mm | 190 mm | 190 mm | 190 mm | 235 mm |
| AWS | - | - | - | ✓ | - | - | - | ✓ | ✓ |
| Gewicht | 2,7 kg | 3,3 kg | 3,4 kg | 3,4 kg | 3,5 kg | 4,7 kg | 4,5 kg | 4,5 kg | 5,3 kg |
| Prijs in € | excl. btw | | | | | | | | |
| | incl. btw | | | | | | | | |

DHS782, DHS783 & DHS900 passen rechtstreeks op geleiderail

ACCU AFKORT-VERSTEKZAAG



DLS600RTE

| | |
|-----------------------------|-------------|
| Spanning | 18 V |
| Bijgeleverde accu's | 2 x BL1850B |
| Ø zaagblad | 165 mm |
| Max. zaagcapaciteit bij 90° | 46 x 92 mm |
| Gewicht | 6,6 kg |
| Prijs in € | excl. btw |
| | incl. btw |



EFFICUT

Fijner, sneller en efficiënter snijden



Scan mij voor meer info!



Meer zaagsneden per batterijlading



Snel zagen



Langere levensduur



Zuivere zaagsnede



ACCU TELESCOPISCHE AFKORT-VERSTEKZAGEN



DXT

Deep and Exact Cutting Technology

De gepatenteerde constructie met drevoudige tandwieloverbrenging en uitsparing achter de flens laat toe om een groter deel van het zaagblad te benutten. Daardoor kunnen ook hoge plinten verticaal of in verstek afgekort worden.



DLS211



DLS714N

DLS714NPT2 DLS111ZU DLS211ZU

| | | | |
|---------------------|-------------|----------|----------|
| Spanning | 2 x 18 V | 2 x 18 V | 2 x 18 V |
| Bijgeleverde accu's | 2 x BL1850B | 0 | 0 |
| Ø Zaagblad | 190 mm | 260 mm | 305 mm |
| Zaagdiepte (90°) | 52 mm | 91 mm | 107 mm |
| Zaagbreedte (90°) | 300 mm | 310 mm | 363 mm |
| DXT | - | ✓ | ✓ |
| AWS | - | ✓ | ✓ |
| Gewicht | 13,0 kg | 27,3 kg | 30,7 kg |
| Prijs in € | excl. btw | | |
| | incl. btw | | |

ACCU MENGER



Ideaal voor het mengen van vloeistoffen, verf en lichte lijmsorten.



INCLUSIEF BATTERIJCOVER

2 MECHANISCHE SNELHEDEN

DUT130RTE

| | |
|---------------------|-----------------------|
| Spanning | 18 V |
| Bijgeleverde accu's | 2 x BL1850B |
| Diameter mengblad | 165 mm |
| Aansluiting | M12-M14 |
| Toerental | 0-350 / 0-1300 t.p.m. |
| Gewicht | 2,5 kg |
| Prijs in € | excl. btw |
| | incl. btw |

ACCU LANGNEKSCHUURMACHINE 225 MM



Accessoires

Steunschijf

| Type | Ref. | Prijs excl. btw | Prijs incl. btw |
|--------|----------|-----------------|-----------------|
| Zacht | 199939-3 | | |
| Medium | 199940-8 | | |
| Hard | 199938-5 | | |

Schuurschijf 225 mm (per 25)

| Korrel | Ref. | Prijs excl. btw | Prijs incl. btw |
|--------|---------|-----------------|-----------------|
| P40 | B-68389 | | |
| P80 | B-68395 | | |
| P120 | B-68404 | | |
| P180 | B-68410 | | |
| P220 | E-02381 | | |
| P320 | B-68426 | | |



DSL801ZU

DSL800ZU



De beschermkap van de DSL800 heeft één rechte kant, dat laat toe dicht langs een muur of plafond te bewegen.



De beschermkap van de DSL801 is volledig rond, dit is gunstig voor de stofafvoer.



Telescopische buis
De totale lengte van de machine kan aangepast worden van 1100 tot 1520 mm



Verlengstuk
Met het optionele verlengstuk met steun (199937-7) kan langer comfortabel in de hoogte gewerkt worden.

DSL800ZU DSL801ZU

| | | |
|-----------------------|------------------|------------------|
| Spanning | 18 V | 18 V |
| Bijgeleverde accu's | 0 | 0 |
| AWS | ✓ | ✓ |
| Toerental onbelast | 1000-1800 t.p.m. | 1000-1800 t.p.m. |
| Diameter schuurschijf | 225 mm | 225 mm |
| Lengte | 1100 -1520 mm | 1100 -1520 mm |
| Gewicht | 4,8 kg | 4,8 kg |
| Prijs in € | excl. btw | |
| | incl. btw | |

ACCU GIPSFREES



DCO181Z

| | |
|---------------------|---------------------------|
| Spanning | 18 V |
| Bijgeleverde accu's | 0 |
| Toerental | 0 - 32000 t.p.m. |
| AWS | ✓ excl. Bluetooth unit |
| BL-Motor | ✓ |
| Gewicht | 1,4 kg |
| Prijs in € | excl. btw |
| | incl. btw |

ACCU GIPSZAAG



DSD180ZJ

| | |
|---------------------|-----------|
| Spanning | 18 V |
| Bijgeleverde accu's | 0 |
| Slaglengte | 6 mm |
| Gewicht | 1,7 kg |
| Prijs in € | excl. btw |
| | incl. btw |

ACCU SCHROEFAUTOMATEN



DFR453 / DFR551

- De DFR453ZJ en DFR552ZJ hebben in vergelijking met DFR452 en DFR551 een lagere snelheid en meer koppel, ideaal voor het schroeven in materiaal dat meer weerstand biedt zoals hout. De DFR452/DFR551 zijn best geschikt voor het schroeven op metal stud of zachtere materialen.



DFR551RTJ



DFR550ZJ

Coming soon!

Coming soon!

"Push Drive"-technologie: de motor start automatisch wanneer de neus van de machine tegen de ondergrond wordt gedrukt.



| | DFR550ZJ | DFR750Z | DFR453ZJ | DFR552ZJ | DFR452ZJ | DFR452RTJ | DFR551ZJ | DFR551RTJ |
|--------------------------|-------------|-------------|-------------|-------------|-------------|-------------|-------------|-------------|
| Spanning | 18V | 18V | 18V | 18V | 18V | 18V | 18V | 18V |
| Bijgeleverde accu's | 0 | 0 | 0 | 0 | 0 | 2xBL1850B | 0 | 2xBL1850B |
| Toerental | 4000 t.p.m. | 4000 t.p.m. | 4500 t.p.m. | 4500 t.p.m. | 6000 t.p.m. | 6000 t.p.m. | 6000 t.p.m. | 6000 t.p.m. |
| BL motor | - | - | ✓ | ✓ | ✓ | ✓ | ✓ | ✓ |
| Ø Gipsplaatschroef | 4,0 mm | 4,0 mm | 3,5-4,2 mm | 3,5-4,2 mm | 3,5-4,2 mm | 3,5-4,2 mm | 3,5-4,2 mm | 3,5-4,2 mm |
| Schroeflengte | 25-55 mm | 45-75 mm | 20-41 mm | 20-55 mm | 20-41 mm | 20-41 mm | 25-55 mm | 25-55 mm |
| "Push drive" technologie | - | - | ✓ | ✓ | ✓ | ✓ | ✓ | ✓ |
| Gewicht | 2,1 kg | 2,1 kg | 2,2 kg | 2,2 kg | 2,2 kg | 2,2 kg | 2,2 kg | 2,2 kg |
| Prijs in € | excl. btw | | | | | | | |
| | incl. btw | | | | | | | |

SCHROEVEN OP LINT



| | F-30913 | F-30926 | F-31153 | F-31166 | F-30939 | F-30942 | F-30955 | F-31179 | F-31182 | F-31140 |
|--------------------|--|--------------|--------------|--------------|--------------|--------------|--|--------------|--------------|--------------|
| Gebruik | Gipsplaatschroeven op lint (fijne draad) voor gebruik op metal studs | | | | | | Gipsplaatschroeven op lint (groe draad) voor gebruik op hout | | | |
| Dikte (mm) | 3,9 | 3,9 | 3,9 | 3,9 | 3,9 | 3,9 | 3,9 | 3,9 | 3,9 | 3,9 |
| Lengte (mm) | 25 | 30 | 35 | 41 | 45 | 55 | 30 | 35 | 41 | 55 |
| Bitmaat | PH2 | PH2 | PH2 | PH2 | PH2 | PH2 | PH2 | PH2 | PH2 | PH2 |
| Afwerking | gefosfateerd | gefosfateerd | gefosfateerd | gefosfateerd | gefosfateerd | gefosfateerd | gefosfateerd | gefosfateerd | gefosfateerd | gefosfateerd |
| Schroeven per doos | 1000 | 1000 | 1000 | 1000 | 1000 | 1000 | 1000 | 1000 | 1000 | 1000 |
| Prijs in € | excl. btw | | | | | | | | | |
| | incl. btw | | | | | | | | | |

ACCU SCHROEVENDRAAIERS

Duw-aandraaistand ("Push drive")



In de duw-aandraaistand gaan de motor en de schroefkop automatisch draaien wanneer er druk op wordt uitgeoefend.



DFS452FJX2



DFS250RTJ

| | DFS250RTJ | DFS452RAJ | DFS452FJX2 |
|--------------------------|---------------|---------------|---------------|
| Spanning | 18V | 18V | 18V |
| Bijgeleverde accu's | 2 x BL1850B | 2 x BL1820B | 2 x BL1830B |
| Toerental | 0-2500 t.p.m. | 0-4000 t.p.m. | 0-4000 t.p.m. |
| Incl. schroeflintadapter | - | - | ✓ |
| Schroeflengte | - | - | 25-55 mm |
| "Push drive" technologie | - | ✓ | ✓ |
| Gewicht | 1,5 kg | 1,5 kg | 1,5 kg |
| Prijs in € | excl. btw | | |
| | incl. btw | | |



Afzonderlijke aan/uit en vergrendelingsknop



NIEUW
DRT52Z

| | |
|-------------------------|-------------------------|
| Spanning | 18V |
| Bijgeleverde accu's | - |
| Max. induikdiepte | 35 mm |
| Toerental onbelast | 30000 min ⁻¹ |
| Ø spantang - bereik | 6 mm |
| Ø spantang - inbegrepen | 6 mm |
| Gewicht | 1,3 - 1,6 kg |
| Prijs in € | excl. btw |
| | incl. btw |

DRT52Z

- Budgetvriendelijk model met prestaties die een gesnoerd model evenaren
- Efficiënte BL motor
- Met aan/uit schakelaar en afzonderlijke knop voor het in-of uitschakelen van de standby-mode met led indicatie, dit voorkomt onbedoeld starten
- Geleverd met trimgeleider, parallel-/cirkelgeleider en kopieerring.



DRT50ZJX3

DRT50RTJX3

| | | |
|-------------------------|----------------------|----------------------|
| Spanning | 18V | 18V |
| Bijgeleverde accu's | 0 | 2 x BL1850B |
| Max. induikdiepte | 35 mm | 35 mm |
| Toerental onbelast | 10.000-30.000 t.p.m. | 10.000-30.000 t.p.m. |
| Ø spantang - bereik | 6 - 8 mm | 6 - 8 mm |
| Ø spantang - inbegrepen | 6 mm, 8 mm | 6 mm, 8 mm |
| Gewicht | 2,1 kg | 2,1 kg |
| Prijs in € | excl. btw | |
| | incl. btw | |

DTM51



STARLOCK



Gereedschapsloze accessoirewissel

- Compatibel met OIS en Starlock (niet met Starlock Plus en Starlock Max).
- Inclusief: set van 9 accessoires, 30 schuurvellen, 1 afzuigset

DTM52



incl. accessoires

- Compatibel met Starlock, Starlock Plus en Starlock Max accessoires, ideaal voor de zwaardere toepassingen.
- Grote oscillatiehoek van 1,8° links/rechts
- Zeer lage trillingswaarden dankzij AVT technologie
- Kleine greepomtrek en laag gewicht



Wist je dat er van DTM51 de voordelige uitvoeringen DTM51Z en DTM51T1JX2 bestaan? Zie p. 68-69 voor meer info

STARLOCK STARLOCKPLUS STARLOCKMAX

| | DTM51RTJX2 | DTM52RTJX1 |
|----------------------|-----------------|---------------------------------------|
| Spanning | 18 V | 18 V |
| Bijgeleverde accu's | 2 x BL1850B | 2 x BL1850B |
| BL motor | - | ✓ |
| Oscillatiefrequentie | 6000-20000 /min | 10000-20000 /min |
| Oscillatiehoek | 3,2° | 3,6° |
| Opname | OIS, Starlock | Starlock, Starlock Plus, Starlock Max |
| Gewicht | 2,0 kg | 1,7 kg |
| Prijs in € | excl. btw | |
| | incl. btw | |

STARLOCK



STARLOCKPLUS



Starlock Plus en Starlock Max accessoires enkel voor DTM52.

STARLOCKMAX



Starlock Plus en Starlock Max accessoires enkel voor DTM52.

- ✓ Snelle wissel van accessoires door een simpele klik
- ✓ Starlock Plus zaagbladen: snel, diep en veelzijdig invallend zagen
- ✓ Starlock Max zaagbladen: zelfs voor de meest veeleisende en zware toepassingen

Scan hier voor het totaal overzicht van het assortiment



ACCU HANDPALMVLAKSCHUURMACHINES



DBO480: standaard met extra driehoekszoel



| | | DBO480RTJ | DBO481RTJ | DBO482RTJ | DBO484ZJ |
|-------------------------|-----------|-------------------------------|-------------------------------|-------------------------------|-------------------------------|
| Spanning | | 18V | 18V | 18V | 18V |
| Bijgeleverde accu's | | 2x BL1850B | 2x BL1850B | 2x BL1850B | - |
| Afmetingen schuurvoet | | 112 mm x 102 mm | 112 mm x 102 mm | 112 mm x 102 mm | 112 mm x 102 mm |
| Papierbevestiging | | Klem/Velcro | Klem | Klem | Klem/Velcro |
| Materiaal schuurvoet | | Kunststof | Kunststof | Aluminium | Aluminium |
| Aantal schuurbewegingen | | 22000/28000 min ⁻¹ | 22000/28000 min ⁻¹ | 22000/28000 min ⁻¹ | 22000/28000 min ⁻¹ |
| Schuuruitslag | | 1,5 mm | 1,5 mm | 1,5 mm | 1,5 mm |
| AWS ready | | - | - | ✓ | ✓ |
| Gewicht | | 1,4-1,8 kg | 1,4-1,8 kg | 1,4-1,8 kg | 1,4-1,8 kg |
| Prijs in € | excl. btw | | | | |
| | incl. btw | | | | |

ACCU VLAKSCHUURMACHINES



| | | DBO380RTJ | DBO381ZJU | DBO382ZJ |
|-------------------------|-----------|------------------------------------|------------------------------------|------------------------------------|
| Spanning | | 18V | 18V | 18V |
| Bijgeleverde accu's | | 2x BL1850B | - | - |
| Afmetingen schuurvoet | | 92 mm x 185 mm | 92 mm x 185 mm | 92 mm x 185 mm |
| Papierbevestiging | | Klem | Klem | Klem/velcro |
| Materiaal schuurvoet | | Aluminium | Aluminium | Aluminium |
| Aantal schuurbewegingen | | 8000/16000/24000 min ⁻¹ | 8000/16000/24000 min ⁻¹ | 8000/16000/24000 min ⁻¹ |
| Schuuruitslag | | 2,0 mm | 2,0 mm | 2,0 mm |
| AWS | | - | ✓ | - |
| Gewicht | | 1,9 - 2,2 kg | 1,9 - 2,2 kg | 1,9 - 2,2 kg |
| Prijs in € | excl. btw | | | |
| | incl. btw | | | |

ACCU EXCENTRISCHE POLIJSTMACHINE



Vrije rotatie en geforceerde rotatie

| | | DPO500Z | DPO600Z |
|----------------------|-----------|---------------------------|---------------------------|
| Spanning | | 18V | 18V |
| Bijgeleverde accu's | | 0 | 0 |
| Oscillatiefrequentie | | 0-13600 min ⁻¹ | 0-13600 min ⁻¹ |
| Schuurvoet | | 125 mm | 150 mm |
| Schuuruitslag | | 5,5 mm | 5,5 mm |
| Gewicht | | 3,1 kg | 3,1 kg |
| Prijs in € | excl. btw | | |
| | incl. btw | | |

ACCU BANDSCHUURMACHINE 9 MM



Richtbare led en zijhandgreep



Werkbereik 90° met uiterste stand 160° voor het opbergen.

Hoog gebruikscomfort en perfecte balans door centrale plaatsing van de motor



DBS180RTJ

| | |
|---------------------|------------------|
| Spanning | 18 V |
| Bijgeleverde accu's | 2 x BL1850B |
| Bandsnelheid | 600 - 1700 m/min |
| Schuurband | 9 x 533 mm |
| Gewicht | 1,8 - 2,1 kg |
| Prijs in € | excl. btw |
| | incl. btw |

ACCU EXCENTRISCHE SCHUURMACHINE 125 MM



DBO180RTJ

| | |
|-------------------------|--------------------------------|
| Spanning | 18 V |
| Bijgeleverde accu's | 2 x BL1850B |
| Diameter schuurvoet | 125 mm |
| Aantal schuurbewegingen | 14000 - 22000 mm ⁻¹ |
| Schuuruitslag | 2,8 mm |
| Gewicht | 1,7 kg |
| Prijs in € | excl. btw |
| | incl. btw |

ACCU SCHUURPOLIJSTMACHINE 75 MM



Polijsten
Steunschijf met velcro opname voor polijst toepassingen.

Compact
Uiterste compacte machine met de handgreep kort bij de schijf voor een optimale controle.

DPV300RTJ

- Zeer compacte machine ideaal voor het schuren en polijsten van kleine oppervlakken.
- Twee mechanische versnellingen en traploze snelheidsregeling.
- Geleverd met velcro steunschijf voor het polijsten en een Roloc™ opname voor schuurtoepassingen.



Schuren
Roloc™ compatibele opname voor schuurtoepassingen.

● **Accessoires**

Steunschijf

| Referentie | Omschrijving |
|------------|---|
| E-07412 | Schuurschijf aluminiumoxide 50 mm A60 (25 st.) |
| E-07428 | Schuurschijf aluminiumoxide 50 mm A80 (25 st.) |
| E-07434 | Schuurschijf aluminiumoxide 50 mm A120 (25 st.) |
| E-07440 | Schuurschijf zirconium 50 mm Z60 (25 st.) |
| E-07456 | Schuurschijf zirconium 50 mm Z80 (25 st.) |
| E-07462 | Vliesschijf zirconium Grof / Hard 50 mm (25 st.) |
| E-07478 | Vliesschijf zirconium Medium / Hard 50 mm (25 st.) |
| E-07484 | Vliesschijf zirconium Fijn / Hard 50 mm (25 st.) |
| E-07490 | Vliesschijf zirconium Medium/ Zacht 50 mm (25 st.) |
| E-07509 | Vliesschijf zirconium Fijn/Zacht 50 mm (25 st.) |
| E-07515 | Vliesschijf zirconium Zeer fijn/ Zacht 50 mm (25 st.) |

Prijs excl. btw Prijs incl. btw

DPV300RTJ

| | |
|----------------------|--------------------------|
| Bijgeleverde accu's | 2 x BL1850 |
| Capaciteit polijsten | 80 mm |
| Capaciteit schuren | 50 mm |
| Toerental polijsten | 0-2800 min ⁻¹ |
| Toerental schuren | 0-9500 min ⁻¹ |
| Gewicht | 1,3 kg |
| Prijs in € | excl. btw |
| | incl. btw |

ACCU BANDZAGEN



DPB180Z

Aluminium
behuizing



DPB183Z



DPB184Z

| | DPB180Z | DPB184Z | DPB183Z |
|------------------------|--------------|------------|------------|
| Spanning | 18 V | 18 V | 18 V |
| Bijgeleverde accu's | - | - | - |
| Bijgeleverde lader | - | - | - |
| Max. bandsnelheid | 162 m/min | 192 m/min | 192 m/min |
| Capaciteit stalen buis | 120 x 120 mm | 51 x 51 mm | 66 x 66 mm |
| BL-motor | - | ✓ | ✓ |
| Gewicht | 6,8 kg | 3,2 kg | 3,8 kg |
| Prijs in € | excl. btw | | |
| | incl. btw | | |

ACCU METAALAFKORTMACHINE



DLW140PG2

Gereedschapsloze
(hoek)-verstelling van
de geleider.



| | DLW140Z | DLW140PG2 |
|---------------------|-------------|-------------|
| Spanning | 2 x 18 V | 2 x 18 V |
| Bijgeleverde accu's | 0 | 2 x BL1860B |
| Toerental onbelast | 3800 t.p.m. | 3800 t.p.m. |
| Diameter schijf | 355 mm | 355 mm |
| Gewicht | 16,9 kg | 16,9 kg |
| Prijs in € | excl. btw | |
| | incl. btw | |

ACCU BLINDKLINKNAGELPISTOLEN



DRV150Z



Scan deze code
voor uitgebreide
technische info.

| | DRV150Z | DRV250Z |
|----------------------------------|---------------|------------|
| Bijgeleverde accu's/lader | - | - |
| Trekkraft | 10 kN | 20 kN |
| Compatibel met blindklinknagel Ø | 24/32/40/48mm | 48/60/64mm |
| Slaglengthe | 25 mm | 30 mm |
| Gewicht | 1,9 kg | 2,1 kg |
| Prijs in € | excl. btw | |
| | incl. btw | |

ACCU AFKORTSLIJPMACHINES

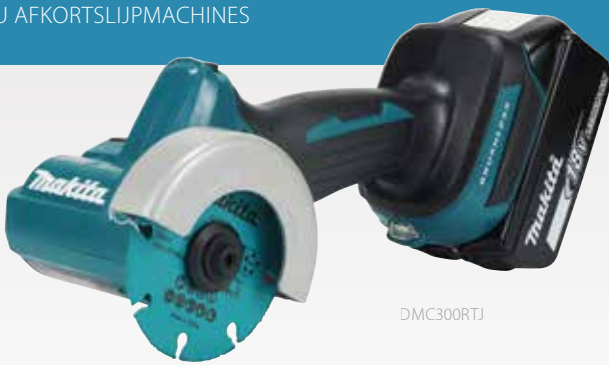

DMC300RTJ

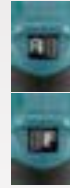

DMC300

- Zeer compacte slijpmachine, ideaal voor het zagen op moeilijk bereikbare plaatsen
- Goed uitgebalanceerd, kan veilig met één hand gebruikt worden
- De draairichting is omkeerbaar
- Stofkap met aansluiting voor stofafzuiging standaard bijgeleverd
- Voor het zagen in staal, keramiek en kunststoffen



D-74815-5 D-77263 D-74837

Accessoires

| Ref | Type | Prijs excl. btw | Prijs incl. btw |
|-----------|--|-----------------|-----------------|
| D-74815-5 | Doorslijpschijf voor RVS 76 mm (5 stuks) | € 4,90 | € 5,93 |
| D-77263 | Diamantschijf 76x1,4x10 mm | € 8,70 | € 10,53 |
| D-74837 | Carbide multi-snijschijf 76x10 mm | € 8,50 | € 10,29 |

| | DMC300ZJ | DMC300RTJ |
|---------------------|---|---|
| Spanning | 18 V | 18 V |
| Bijgeleverde accu's | - | 2x BL1850B |
| Lader | - | DC18RC |
| Ø schijf | 76 mm | 76 mm |
| Toerental onbelast | 20000 min ⁻¹ | 20000 min ⁻¹ |
| Max. zaagdiepte | met stofkap: 13,5 mm zonder stofkap: 16,0 mm | met stofkap: 13,5 mm zonder stofkap: 16,0 mm |
| Gewicht | 1,2 - 1,7 kg | 1,2 - 1,7 kg |
| Prijs in € | excl. btw | |
| | incl. btw | |

ACCU DOORSLIJPER



DCE090T2X1

Maximale zaagdiepte 88 mm

Promo gratis 25 doorslijpschijven RVS



Accessoires

| Ref | Type | Prijs excl. btw | Prijs incl. btw |
|------------|---|-----------------|-----------------|
| E-03006-25 | Doorslijpschijf RVS (25 st.) 230 x 2,0 x 22,23 mm | | |
| E-02967 | Diamantschijf 230 mm x 2,4 x 22,23 mm | | |

De gesegmenteerde diamantschijf E-02967 werd speciaal ontwikkeld voor het gebruik met een accu doorslijper. De diamantkorrels zijn gelijkmatig verdeeld en volgens een speciaal V-vormig patroon ingebed. Daardoor blijft de schijf continu scherp en zijn de zaagprestaties optimaal.



| | DCE090ZX1 |
|---------------------|------------------------|
| Spanning | 2 x 18 V |
| Bijgeleverde accu's | 0 |
| Lader | - |
| Ø schijf | 230 mm |
| Toerental onbelast | 6600 min ⁻¹ |
| Max. zaagdiepte | 88 mm |
| Max. schijfdikte | 3,0 mm |
| Gewicht | 5,6 - 6,3 kg |
| Prijs in € | excl. btw |
| | incl. btw |

ACCU DIAMANTZAAG 125 MM



Inclusief 2 stofkappen, voor droog en nat gebruik

Ideaal voor afwerking (steen, beton, keramiek)

Kantelbaar tot 45°

| | DCC501RTJ |
|---------------------|------------------------|
| Spanning | 18 V |
| Toerental onbelast | 8500 min ⁻¹ |
| AWS | ✓ excl. Bluetooth unit |
| Diameter asgat | 20 mm |
| Bijgeleverde accu's | 2 x BL1850B |
| Gewicht | 2,7 kg |
| Prijs in € | excl. btw |
| | incl. btw |

ACCU HAAKSE SLIJERS 125 MM

ADT AFT **BL MOTOR**

Wist je dat er van DGA506 en DGA508 de voordelige uitvoeringen DGA506Z / DGA506T1J en DGA508Z / DGA508T1J bestaan? Zie p. 68-69 voor meer info!

Promo DGA506T1J en DGA508T1J: gratis 10 doorslijpschijven D-18770-10 zie p. 69



Promo DGA506RTJ en DGA508RTJ: gratis extra accu BL1850B

| | DGA506RTJ | DGA508RTJ | DGA513RTJ | DGA514RTJU | DGA517RTJ | DGA518RTJU |
|-----------------------|------------------------------------|---------------------------------------|------------------------------------|------------------------------------|---------------------------------------|---------------------------------------|
| Spanning | 18V | 18V | 18V | 18V | 18V | 18V |
| Bijgeleverde accu's | 2 x BL1850B | 2 x BL1850B | 2 x BL1850B | 2 x BL1850B | 2 x BL1850B | 2 x BL1850B |
| Ø schijf | 125 mm | 125 mm | 125 mm | 125 mm | 125 mm | 125 mm |
| Heropstartbeveiliging | ✓ | ✓ | ✓ | ✓ | ✓ | ✓ |
| Elektrische rem | ✓ | ✓ | ✓ | ✓ | ✓ | ✓ |
| Regelbaar toerental | - | - | ✓ | ✓ | ✓ | ✓ |
| AWS | - | - | - | ✓ | - | ✓ |
| Schakelaar | Schuifschakelaar met vergrendeling | Lepelschakelaar, zonder vergrendeling | Schuifschakelaar met vergrendeling | Schuifschakelaar met vergrendeling | Lepelschakelaar, zonder vergrendeling | Lepelschakelaar, zonder vergrendeling |
| Gewicht | 2,5 kg | 2,5 kg | 2,5 kg | 2,5 kg | 2,5 kg | 2,5 kg |
| Prijs in € | excl. btw | | | | | |
| | incl. btw | | | | | |

BESCHERMKAP MET STOF AFZUIGING VOOR HAAKSE SLIJERS



| | 196845-3 | 198440-5 |
|------------------|-----------|----------|
| Diameter stofkap | 125 mm | 230 mm |
| Max. zaagdiepte | 20 mm | 60 mm |
| Prijs in € | excl. btw | |
| | incl. btw | |

ACCU STEPELSLIJPER



| DGD800RTJ | |
|-------------------------|--------------|
| Spanning | 18V |
| Bijgeleverde accu's | 2 x BL1850B |
| Toerental | 25000 t.p.m. |
| Ø spantang - bereik | 6 - 8 mm |
| Ø spantang - inbegrepen | 6 mm |
| Gewicht | 2,1 kg |
| Prijs in € | excl. btw |
| | incl. btw |

ACCU HAAKSE SLIJERS 180-230 MM

ADT AFT **18V + 18V** **36V**



| | DGA701ZKU | DGA900ZK | DGA901PGZU |
|---------------------|-----------|----------|-------------|
| Spanning | 2 x 18V | 2 x 18V | 2 x 18V |
| Bijgeleverde accu's | 0 | 0 | 2 x BL1860B |
| Ø schijf | 180 mm | 230 mm | 230 mm |
| AWS | ✓ | - | ✓ |
| Gewicht | 5,0 kg | 5,2 kg | 5,2 kg |
| Prijs in € | excl. btw | | |
| | incl. btw | | |

ACCU HAAKSE SLIJPER 125 MM X-LOCK



DGA519RTJ



DGA521ZX1



| | DGA521ZX1 | DGA520ZX1 | DGA519ZJ | DGA519RTJ |
|-----------------------|------------------------------------|--------------------------------------|--------------------------------------|--------------------------------------|
| Spanning | 18 V | 18 V | 18 V | 18 V |
| Bijgeleverde accu's | 0 | 0 | 0 | 2 x BL1850B |
| Ø schijf | 125 mm | 125 mm | 125 mm | 125 mm |
| Toerental onbelast | 8500 min ⁻¹ | 8500 min ⁻¹ | 3000 - 8500 t.p.m. | 3000 - 8500 t.p.m. |
| Heropstartbeveiliging | ✓ | ✓ | ✓ | ✓ |
| Elektrische rem | - | ✓ | ✓ | ✓ |
| Regelbaar toerental | - | - | ✓ | ✓ |
| Type schakelaar | Schuifschakelaar met vergrendeling | Lepelschakelaar zonder vergrendeling | Lepelschakelaar zonder vergrendeling | Lepelschakelaar zonder vergrendeling |
| Gewicht | 2,4 - 3,0 kg | 2,4 - 3,0 kg | 2,5 kg | 2,5 kg |
| Prijs in € | excl. btw | | | |
| | incl. btw | | | |



Snel en veilig schijven bevestigen via een kliksysteem.



ACCESSOIRES X-LOCK

| Referentie | Type | Prijs excl. btw | Prijs incl. btw |
|------------|--|-----------------|-----------------|
| E-00393 | Afbraamschijf voor metaal 125 mm x 6 x 22,23 | | |
| E-00402 | Afbraamschijf voor inox 125 mm x 6 x 22,23 | | |
| E-00418 | Doorslijpschijf voor inox 125 mm x 1,2 x 22,23 | | |
| E-02076 | Diamantdoorslijpschijf 125 mm | | |
| 191G05-4 | Beschermkap met stofafzuiging 125 mm | | |
| D-73396 | Komborstel voor metaal, gegolfde draad 75 mm x 0,3 | | |
| D-73433 | Komborstel voor metaal, gegolfde draad, vermessigd 75 mm x 0,3 | | |
| D-73346 | Komborstel voor inox, gegolfde draad 75 mm x 0,3 | | |
| D-73374 | Komborstel voor metaal, getordeerde draad 80 mm x 0,35 | | |
| D-73380 | Komborstel voor metaal, getordeerde draad 80 mm x 0,5 | | |
| D-73330 | Komborstel voor inox, getordeerde draad 80 mm x 0,5 | | |
| D-73449 | Kegelborstel voor metaal, gegolfde draad 100 mm x 0,3 | | |
| D-73411 | Schijfborstel voor metaal, getordeerde draad 115 mm x 0,5 | | |
| D-73427 | Schijfborstel voor metaal, gegolfde draad 115 mm x 0,3 | | |
| E-11776 | Doorslijpschijf TCG 125 mm x 2 x 22,23 X-Lock | | |
| E-19738 | Vacuum gesoldeerde diamantschijf 125 mm | | |



ACCU PLAATSCHAREN



DJS130ZJ



DJS800Z



DJS131Z



DJS200Z



DJS800

- Geschikt voor het knippen van o.a. cementbeplating, brandwerende platen en geluidsisolatieplaten tot 13 mm dikte.
- Knipt vrijwel stofvrij, snel en zonder lawaai.
- De snijkop is 360° draaibaar voor knippen op moeilijk bereikbare plaatsen.

bij alle modellen kan de kop 360° gedraaid worden



DJS131

- Kan bochten en gegolfde staalplaat snijden

DJS130/DJS200

- Voor het knippen van rechte stukken met minimale vervorming

| | DJS130ZJ | DJS200Z | DJS131Z | DJS800Z |
|-----------------------|------------------------|--------------------------|--------------------------|--------------------------|
| Spanning | 18 V | 18 V | 18 V | 18 V |
| Bijgeleverde accu's | - | - | - | - |
| BL-motor | - | ✓ | ✓ | ✓ |
| Aantal zaagbewegingen | 2800 min ⁻¹ | 0-3000 min ⁻¹ | 0-3000 min ⁻¹ | 0-3000 min ⁻¹ |
| Max. dikte staal | 1,3 mm | 2,0 mm | 1,3 mm | 13 mm (vezelcement) |
| Gewicht | 2,3 - 2,6 kg | 2,2 - 2,5 kg | 2,0 - 2,3 kg | 2,1 - 2,5 kg |
| Prijs in € | excl. btw | | | |
| | incl. btw | | | |

ACCU KNABELSCHAAR



DJN161RTJ

| | |
|----------------------------|------------------------|
| Spanning | 18 V |
| Bijgeleverde accu's | 2 x BL1850B |
| Max. aantal snijbewegingen | 1900 min ⁻¹ |
| Max. dikte staal | 1,6 mm |
| Gewicht | 2,2 kg |
| Prijs in € | excl. btw |
| | incl. btw |



ACCU VLECHTMACHINE



DTR180ZJ



Promo DTR180ZJ :
gratis doos
gegalvaniseerde
binddraad 191A57-9



DTR181ZJ

DTR181

- Deze versie kan grotere verbindingen maken, tot bijvoorbeeld: (2 x 16 mm) + (2 x 13 mm) of 25 mm + 22 mm.

Optioneel accessoire:
handgreep 191M27-0



| | | DTR180ZJ | DTR181ZJ |
|---------------------|-----------|--|--|
| Spanning | | 18 V / 14,4 V | 18 V / 14,4 V |
| Bijgeleverde accu's | | 0 | 0 |
| Vlechtcapaciteit | | 10 mm + 10 mm (2 x 13 mm) + (2 x 13 mm) | 16 mm + 16 mm (2 x 16 mm) + (2 x 13 mm) |
| Draaddikte | | 0,8 mm | 0,8 mm |
| Modus | | Enkelvoudig/continu | Enkelvoudig/continu |
| Gewicht | | 2,3 kg | 2,3 kg |
| Prijs in € | excl. btw | | |
| | incl. btw | | |



Polyester draad: 191J59-9
(100 m, Ø 0,8 mm) 50 stuks/doos



Vlechtdraad gegalvaniseerd: 191A57-9
(100 m, Ø 0,8 mm) 50 stuks/doos



Vlechtdraad staal: 199137-9
(100 m, Ø 0,8 mm) 50 stuks/doos

ACCU VACUÛMPOMP



DVP181

- Kan continu werken dankzij twee accu's in parallel
- Tweetraps pomp met hoog debiet



DVP181ZK



DVP180Z

| | | DVP180Z | DVP181ZK |
|-------------------------|-----------|--------------------------------------|---------------------------------------|
| Spanning | | 18 V | 18 V, 2 accu's in parallel |
| Bijgeleverde accu/lader | | - | - |
| Compressor | | ééntraps olieafgedichte schottenpomp | Tweetraps olieafgedichte schottenpomp |
| Debiet | | 60 l/min | 113 l/min |
| Eindvacuüm | | 20 Pa (150 micron) | 3 Pa (22,5 micron) |
| Gewicht | | 2,9 kg | 8,2 kg |
| Prijs in € | excl. btw | | |
| | incl. btw | | |

ACCU KITPISTOOL



INCLUSIEF
kokerhouder
600 ml bij
DCG180RAX



600 ml



DCG180RAX



DCG180RA
300 ml

| | | DCG180RA | DCG180RAX |
|-----------------------|-----------|-------------|-------------|
| Spanning | | 18 V | 18 V |
| Bijgeleverde accu's | | 1 x BL1820B | 1 x BL1820B |
| Max. spuitdruk | | 5000 N | 5000 N |
| Max. extrusiesnelheid | | 0-28 mm/s | 0-28 mm/s |
| Gewicht | | 2,1 kg | 2,4 kg |
| Prijs in € | excl. btw | | |
| | incl. btw | | |

DTC100 - DTC101 - DTC102 - DTC103

- Voor het knippen van zware elektriciteitskabels on site
- Lichtgewicht ontwerp en uitstekende manoeuvreerbaarheid
- Gesloten en open types
- Voor het knippen van aluminium/koperkabel (DTC100, DTC101, DTC102) en staalversterkte aluminium kabel (ASCR) (DTC103)
- Automatisch terugkeer van het mes na het snijden



Verstelbare
openingshoek
van de schaar



DTC100ZK



DTC101ZK



DTC102ZK



DTC103ZK

NIEUW

DTC100ZK

NIEUW

DTC101ZK

NIEUW

DTC102ZK

NIEUW

DTC103ZK

| | DTC100ZK | DTC101ZK | DTC102ZK | DTC103ZK |
|------------------|-----------------------|-----------------------|-----------------------|------------|
| Spanning | 18V | 18V | 18V | 18V |
| Toepassing | Aluminium/koper kabel | Aluminium/koper kabel | Aluminium/koper kabel | ACSR |
| Type | Gesloten | Open | Gesloten | Gesloten |
| Maximale opening | 50 mm | 50 mm | 65 mm | 54 mm |
| Knipcapaciteit* | 35 - 47 mm | 35 - 47 mm | 65 mm max. | 54 mm max. |
| Gewicht | 2,9 kg | 3,6 kg | 3,5 kg | 5,5 kg |
| Prijs in € | excl. btw | | | |
| | incl. btw | | | |

*De exacte knipcapaciteit is afhankelijk van het type kabel: het aantal geleiders, de uitvoering (gevlochten of massief) en de dikte van de ommanteling.



ACCU DRAADSTANGKNIPPERS



Voor gebruiksklaar afkorten zonder vonken



DSC102

Mobiel afkorten

DSC102ZJ



DSC121ZK

Stationair afkorten

| | DSC102ZJ | DSC121ZK |
|----------------------|-----------|------------|
| Spanning | 18 V | 18 V |
| Bijgeleverde accu's | 0 | 0 |
| Snijcapaciteit | M6/M8/M10 | M8/M10/M12 |
| Inbegrepen messenset | M8/M10 | M8 |
| Gewicht | 3,3 kg | 5,7 kg |
| Prijs in € | excl. btw | |
| | incl. btw | |

ACCU BETONIJSERZAAG



DSC251ZK

| | |
|---------------------------|-----------|
| Spanning | 18 V |
| Bijgeleverde accu's/lader | 0 |
| Snijcapaciteit | 10-25 mm |
| Gewicht | 3,9 kg |
| Prijs in € | excl. btw |
| | incl. btw |

ACCU HYDRAULISCHE BETONIJSERKNIPPERS



DSC163ZK

DSC163ZK DSC191Z

| | | |
|---------------------------|-----------|----------------|
| Spanning | 18 V | 18 V |
| Bijgeleverde accu's/lader | - | - |
| Snijcapaciteit | 3 - 16 mm | 3 - 20 mm |
| BL-motor | ✓ | - |
| Gewicht | 6,9 kg | 11,1 - 11,2 kg |
| Prijs in € | excl. btw | |
| | incl. btw | |

ACCU PONSMACHINE



DPP200ZK

| | |
|-----------------------|-----------|
| Spanning | 18 V |
| Max. diameter ponsgat | 20 mm |
| Inbegrepen Ø | 12 mm |
| Max. dikte staal | 8 mm |
| Max. dikte inox | 6 mm |
| Gewicht | 10,5 kg |
| Prijs in € | excl. btw |
| | incl. btw |

ACCU VETPOMP



Werkt met standaard 400 g patronen of vet in bulk



Debietregeling: automatisch of traag (met hoogste druk)



DGP180RT



DGP180RA

Hogedrukslang van 120 cm

| | DGP180Z | DGP180RT |
|---------------------|----------------|----------------|
| Spanning | 18V | 18V |
| Bijgeleverde accu's | - | 1 x BL1850B |
| Maximale druk | 690 bar | 690 bar |
| Debiet | 145-290 ml/min | 145-290 ml/min |
| Gewicht | 4,8 kg | 4,8 kg |
| Prijs in € | excl. btw | |
| | incl. btw | |

ACCU BETONTRILNAALDEN



DVR850Z

| | DVR350Z | DVR450Z | DVR850Z |
|---------------------|-----------|---------|---------|
| Spanning | 18V | 18V | 18V |
| Bijgeleverde accu's | 0 | 0 | 0 |
| Lengte trilnaald | 80 cm | 120 cm | 240 cm |
| Diameter trilnaald | 25 mm | 25 mm | 25 mm |
| Gewicht | 2,0 kg | 2,3 kg | 2,4 kg |
| Prijs in € | excl. btw | | |
| | incl. btw | | |

BETONTRILNAALDEN MET DIRECTE AANSLUITING OP HET ACCUPACK



- Voeding middels PDC draagbaar accupack (accupack niet inbegrepen)
- Zeer comfortabel werken omdat enkel de trilnaald gehanteerd moet worden.
- Compatibel met flessen met grote diameter Ø 43 mm en Ø 52 mm
- Werktijd tot 300 minuten met PDC1200



VR004C



















VR001C



| | VR001CZ | VR002CZ | VR003CZ | VR004CZ |
|---------------------|------------------------|------------------------|------------------------|------------------------|
| Spanning | 36V (Direct connect) | 36V (Direct connect) | 36V (Direct connect) | 36V (Direct connect) |
| Bijgeleverde accu's | - | - | - | - |
| Trilfrequentie | 1200 min ⁻¹ | 1200 min ⁻¹ | 1200 min ⁻¹ | 1200 min ⁻¹ |
| Ø trifles | 43 mm | 43 mm | 52 mm | 52 mm |
| Lengte trilnaald | 1,5 m | 3,0 m | 1,5 m | 3,0 m |
| Autonomie (PDC1200) | 300 min | 300 min | 200 min | 200 min |
| Gewicht | 11,8 kg | 12,9 kg | 12,6 kg | 13,7 kg |
| Prijs in € | excl. btw | | | |
| | incl. btw | | | |

BESPAAR MET ONZE COMBOPACKS

| MACHINES IN COMBOPACK 18 V | | ACCU | DC18RC | MAK-PAC | PRIJS IN € |
|---|---|---|--|---|---------------------------------|
|  DHP485 |  DTD156 | 2 x  BL1830B |  |  | DLX2394J NIEUW |
|  DDF485 |  DTD153 | 3 x  BL1850B |  |  | DLX2289T3J |
|  DDF484 |  DTD153 | 3 x  BL1850B |  |  | DLX2189T3J |
|  DDF489 |  DHR243 | 2 x  BL1850B |  |  | DLX2522TJ |
|  DTD153 |  DTD153 | 3 x  BL1850B |  |  | DLX2236T1J |
|  DGA506 |  DHP486 | 3 x  BL1850B |  |  | DLX2434TJ |





BESPAAR MET ONZE COMBOPACKS

| | DHP486 | DHP489 | DTD153 | DHR243 | DGA506 | DHS680 | DJV181 | DTM51 |
|----------------------------|--------|--------|--------|--------|--------|--------|--------|-------|
| DLX2507T3J NIEUW | | | | | | | | |
| DLX4183T3J NIEUW | | | | | | | | |
| DLX5093TJ | | | | | | | | |
| DLX5071TJ | | | | | | | | |
| DLX7030T3J NIEUW | | | | | | | | |
| DLX1055JX1 | | | | | | | | |
| DLX1122JX1 | | | | | | | | |

PROMO batterij BL1850B meteen geleverd in Makpac

Combineer
voordelig met deze
aanbieding

Deze modellen bestaan
ook in een voordelige
'Z-versie' zonder accu,
lader, Makpac of andere
extra toebehoren.





TR00000001 TROLLEY



| DJR188Z | DRT50JX3 | DBO180ZJ | DDA351ZJ | BL1850B 18V 5,0 Ah | DC18RC | KOFFER | PRIJS IN € |
|---------|----------|----------|----------|-----------------------|--------|--------|------------|
| | | | | 3 x | | | |
| | | | | 3 x | | 2 x | |
| | | | | 3 x | | 3 x | |
| | | | | 3 x | | 3 x | |
| | | | | 3 x | | 4 x | |
| | | | | 5 x | 2 x | 9 x | |
| | | | | 5 x | 2 x | 10 x | |



DHS680T1J



DTW300T1J



DJV181T1J



DJV182T1J



Extra promo
DGA506T1J &
DGA508T1J: Gratis
10 doorslijpschijven
D-18770-10

DGA506T1J



DGA508T1J



HET **LXT** -PLATFORM

DBN500ZJ

Minibradpistool 18 V
Prijs excl. BTW

Prijs incl. BTW

Makpac



DBN600ZJ

Bradpistool 18 V
Prijs excl. BTW

Prijs incl. BTW

Makpac



DBO180ZJ

Excentrische schuurmachine 18 V
Prijs excl. BTW

Prijs incl. BTW

Makpac



DBO380ZJ

Vlakschuurmachine 18 V
Prijs excl. BTW

Prijs incl. BTW

Makpac



DBO381ZJU

Vlakschuurmachine 18 V
Prijs excl. BTW

Prijs incl. BTW

Makpac



DBO480ZJ

Vlakschuurmachine 18 V
Prijs excl. BTW

Prijs incl. BTW

Makpac



DBO481ZJ

Vlakschuurmachine 18 V
Prijs excl. BTW

Prijs incl. BTW

Makpac



DBO482ZJ

Vlakschuurmachine 18 V
Prijs excl. BTW

Prijs incl. BTW

Makpac



DBS180ZJ

Bandschuurmachine 9 mm 18 V
Prijs excl. BTW

Prijs incl. BTW

Makpac



DCB200B

Verwarmd deken 18 V
Prijs excl. BTW

Prijs incl. BTW

Karton



DCC501ZJ

Diamantzaag 125 mm 18 V
Prijs excl. BTW

Prijs incl. BTW

Makpac



DCG180ZK

Kitpistool 18 V
Prijs excl. BTW

Prijs incl. BTW

Koffer



DCG180ZXK

Kitpistool 18 V incl. kokerhouder
Prijs excl. BTW

Prijs incl. BTW

Koffer



DCO181Z

Gipsfrees 18 V
Prijs excl. BTW

Prijs incl. BTW

Karton



DCS552ZJ

Metaalcirkelzaag 18 V
Prijs excl. BTW

Prijs incl. BTW

Makpac



DCS553ZJ

Metaalcirkelzaag 18 V
Prijs excl. BTW

Prijs incl. BTW

Makpac



DDA351ZJ

Haakse boormachine 18 V
Prijs excl. BTW

Prijs incl. BTW

Makpac



DDA450ZK

Haakse boormachine 18 V
Prijs excl. BTW

Prijs incl. BTW

Koffer

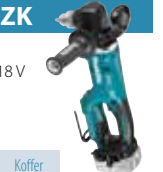

DDF083ZJ

Boor- en schroefmachine 1/4" 18 V
Prijs excl. BTW

Prijs incl. BTW

Makpac



DDF482ZJ

Boor- en schroefmachine 18 V
Prijs excl. BTW

Prijs incl. BTW

Makpac



DDF484Z

Boor- en schroefmachine 18 V
Prijs excl. BTW

Prijs incl. BTW

Karton



DDF489ZJ

Boor- en schroefmachine 18 V
Prijs excl. BTW

Prijs incl. BTW

Makpac



DDF486ZJ

Boor- en schroefmachine 18 V
Prijs excl. BTW

Prijs incl. BTW

Makpac



DFN350ZJ

Minibradpistool 18 V
Prijs excl. BTW

Prijs incl. BTW

Makpac



DFR452ZJ

Schroefautomaat 18 V
Prijs excl. BTW

Prijs incl. BTW

Makpac



DFR550ZJ

Schroefautomaat 18 V
Prijs excl. BTW

Prijs incl. BTW

Makpac



DFR551ZJ

Schroefautomaat 18 V
Prijs excl. BTW

Prijs incl. BTW

Makpac



DFR750Z

Schroefautomaat 18 V
Prijs excl. BTW

Prijs incl. BTW

Karton



DFS250ZJ

Schroefmachine 18 V
Prijs excl. BTW

Prijs incl. BTW

Makpac



DFS452ZJ

Schroefmachine 18 V
Prijs excl. BTW

Prijs incl. BTW

Makpac



DGA506Z

Haakse slijper 125 mm 18 V
Prijs excl. BTW

Prijs incl. BTW

Karton



DGA508Z

Haakse slijper 125 mm 18 V
Prijs excl. BTW

Prijs incl. BTW

Karton



DGA513ZJ

Haakse slijper 125 mm 18 V
Prijs excl. BTW

Prijs incl. BTW

Makpac



DGA514ZJU

Haakse slijper 125 mm 18 V
Prijs excl. BTW

Prijs incl. BTW

Makpac



DGA517ZJ

Haakse slijper 125 mm 18 V
Prijs excl. BTW

Prijs incl. BTW

Makpac



DFR552ZJ

Schroefautomaat 18 V
Prijs excl. BTW

Prijs incl. BTW

Makpac



DFR453ZJ

Schroefautomaat 18 V
Prijs excl. BTW

Prijs incl. BTW

Makpac



DGA520ZX1

Haakse slijper 125 mm X-lock 18 V
Prijs excl. BTW

Prijs incl. BTW

Karton



DGA521ZX1

Haakse slijper 125 mm X-lock 18 V
Prijs excl. BTW

Prijs incl. BTW

Karton



DGD800ZJ

Stempelslijper 18 V
Prijs excl. BTW

Prijs incl. BTW

Makpac



DGP180Z

Vetpomp 18 V
Prijs excl. BTW

Prijs incl. BTW

Karton



DHG180ZJ

Heteluchtpistool 18 V
Prijs excl. BTW

Prijs incl. BTW

Makpac



DHG181ZJ

Heteluchtpistool 18 V
Prijs excl. BTW

Prijs incl. BTW

Makpac



DHP484ZJ

Klopboor- en schroefmachine 18 V
Prijs excl. BTW

Prijs incl. BTW

Makpac



DHP489ZJ

Klopboor- en schroefmachine 18 V
Prijs excl. BTW

Prijs incl. BTW

Makpac



DHP486Z

Klopboor- en schroefmachine 18 V
Prijs excl. BTW

Prijs incl. BTW

Karton



DHR171ZJ

SDS-PLUS Boorhamer 18 V
Prijs excl. BTW

Prijs incl. BTW

Makpac



DHR182ZJ

SDS-PLUS Boorhamer 18 V
Prijs excl. BTW

Prijs incl. BTW

Makpac



DHR182ZWJ

SDS-PLUS Boorhamer 18 V
Prijs excl. BTW

Prijs incl. BTW

Makpac



DHR183ZJ

SDS-PLUS Boorhamer 18 V
Prijs excl. BTW

Prijs incl. BTW

Makpac



DHR202ZJ

SDS-PLUS Boorhamer 18 V
Prijs excl. BTW

Prijs incl. BTW

Makpac



DHR243Z

SDS-PLUS Boorhamer 18 V
Prijs excl. BTW

Prijs incl. BTW

Karton



DHR243ZJW

SDS-PLUS Boorhamer 18 V + DX07
Prijs excl. BTW



Prijs incl. BTW

Makpac

DHR264ZJ

Combiamer SDS+ 2 x 18 V
Prijs excl. BTW



Prijs incl. BTW

Makpac

DHS630ZJ

Cirkelzaag 165 mm 18 V
Prijs excl. BTW



Prijs incl. BTW

Makpac

DHS660ZJ

Cirkelzaag 165 mm 18 V
Prijs excl. BTW



Prijs incl. BTW

Makpac

DHS661ZJU

Cirkelzaag 165 mm 18 V
Prijs excl. BTW



Prijs incl. BTW

Makpac

DHS680Z

Cirkelzaag 165 mm 18 V
Prijs excl. BTW



Prijs incl. BTW

Karton

DHS710ZJ

Cirkelzaag 190 mm 2 x 18 V
Prijs excl. BTW



Prijs incl. BTW

Makpac

DHS782ZJ

Cirkelzaag 190 mm 2 x 18 V
Prijs excl. BTW



Prijs incl. BTW

Makpac

DHS783ZJU

Cirkelzaag 190 mm 2 x 18 V
Prijs excl. BTW



Prijs incl. BTW

Makpac

DHS900Z

Cirkelzaag 235 mm 2 x 18 V
Prijs excl. BTW



Prijs incl. BTW

Karton

DHS900ZU

Cirkelzaag 235 mm 2 x 18 V
Prijs excl. BTW



Prijs incl. BTW

Karton

DJN161ZJ

Knabberschaar 18 V
Prijs excl. BTW



Prijs incl. BTW

Makpac

DJR183ZJ

Reciprozaag 18 V
Prijs excl. BTW



Prijs incl. BTW

Makpac

DJR186ZK

Reciprozaag 18 V
Prijs excl. BTW



Prijs incl. BTW

Koffer

DJR187ZK

Reciprozaag 18 V
Prijs excl. BTW



Prijs incl. BTW

Koffer

DJR188ZJ

Reciprozaag 18 V
Prijs excl. BTW



Prijs incl. BTW

Makpac

DJR189ZJ

Reciprozaag 18 V
Prijs excl. BTW
€ 215,00



Prijs incl. BTW

Makpac

DJR360ZK

Reciprozaag 2 x 18 V
Prijs excl. BTW



Prijs incl. BTW

Koffer

DCV202ZL

Bodywarmer 18 V (maat: L)
Prijs excl. BTW



Prijs incl. BTW

Makpac

DCJ205ZL

Verwarmde jas 18 V (maat: L)
Prijs excl. BTW



Prijs incl. BTW

Karton

DCJ206ZXL

Verwarmde jas 18 V (maat: XL)
Prijs excl. BTW



Prijs incl. BTW

Karton

DJV181Z

Decoupeerzaag 18 V
Prijs excl. BTW



Prijs incl. BTW

Karton

DJV182Z

Decoupeerzaag 18 V
Prijs excl. BTW



Prijs incl. BTW

Karton

DJV184Z

Decoupeerzaag 18 V
Prijs excl. BTW



Prijs incl. BTW

Karton

DJV185Z

Decoupeerzaag 18 V
Prijs excl. BTW



Prijs incl. BTW

Karton

DKP181ZU

Schaaf 18 V
Prijs excl. BTW



Prijs incl. BTW

Karton

DLS600Z

Afkort-verstekzaag 165 mm 18 V
Prijs excl. BTW



Prijs incl. BTW

Karton

DPJ180ZJ

Lamellenfrees 18 V
Prijs excl. BTW



Prijs incl. BTW

Makpac

DPT353ZJ

Pinpistool 18 V
Prijs excl. BTW



Prijs incl. BTW

Makpac

DPV300ZJ

Schuur- en polijst-
machine 75 mm 18 V
Prijs excl. BTW



Prijs incl. BTW

Makpac

DRT50ZJ

Boven- en kantenfrees 18 V
Prijs excl. BTW



Prijs incl. BTW

Makpac

DRV150ZJ

Blindklinknagel-
pistool 18 V
Prijs excl. BTW



Prijs incl. BTW

Makpac

DRV250ZJ

Blindklinknagel-
pistool 18 V
Prijs excl. BTW



Prijs incl. BTW

Makpac

DSD180ZJ

Gipszaag 18 V
Prijs excl. BTW



Prijs incl. BTW

Makpac

DSP600ZJ

Invalcirkelzaag 165 mm 2 x 18 V
Prijs excl. BTW



Prijs incl. BTW

Makpac

DSS501ZJ

Cirkelzaag 136 mm 18 V
Prijs excl. BTW



Prijs incl. BTW

Makpac

DST112ZJ

Nietmachine 18 V
Prijs excl. BTW



Prijs incl. BTW

Makpac

DST221ZJ

Nietmachine 18 V
Prijs excl. BTW



Prijs incl. BTW

Makpac

DTD153Z

Slagschroeven-
draaier 18 V
Prijs excl. BTW



Prijs incl. BTW

Karton

DTD154ZJ

Slagschroeven-
draaier 18 V
Prijs excl. BTW



Prijs incl. BTW

Makpac

DTD156Z

Slagschroeven-
draaier 18 V
Prijs excl. BTW



Prijs incl. BTW

Karton

DTD157ZJ

Slagschroeven-
draaier 18 V
Prijs excl. BTW



Prijs incl. BTW

Makpac

DTD172ZJ

Slagschroeven-
draaier 18 V
Prijs excl. BTW



Prijs incl. BTW

Makpac

DTD173ZJ

Slagschroeven-
draaier
Prijs excl. BTW



Prijs incl. BTW

Makpac

NIEUW

DTM51Z

Multitool 18 V
Prijs excl. BTW



Prijs incl. BTW

Karton

DTM52ZJ

Multitool 18 V
Prijs excl. BTW



Prijs incl. BTW

Makpac

DTW1001ZJ

Slagmoersleutel 18 V
Prijs excl. BTW



Prijs incl. BTW

Makpac

DTW1002ZJ

Slagmoersleutel 18 V
Prijs excl. BTW



Prijs incl. BTW

Makpac

DTW180ZJ

Slagmoersleutel 18 V
Prijs excl. BTW



Prijs incl. BTW

Makpac

DTW181ZJ

Slagmoersleutel 18 V
Prijs excl. BTW



Prijs incl. BTW

Makpac

DTW190ZJ

Slagmoersleutel 18 V
Prijs excl. BTW



Prijs incl. BTW

Makpac

DTW300Z

Slagmoersleutel 18 V
Prijs excl. BTW



Prijs incl. BTW

Karton

DTW700ZJ

Slagmoersleutel 18 V
Prijs excl. BTW



Prijs incl. BTW

Makpac



ACCU BL1021B
12Vmax 2,0 Ah



197396-9
excl. btw
incl. btw

ACCU BL1041B
12Vmax 4,0 Ah



197406-2
excl. btw
incl. btw

OPLADER DC10SB



197363-4
excl. btw
incl. btw

OPLADER DC18RE



LXT CXT
198720-9
excl. btw
incl. btw

BL1050B LI-ION ACCU 5,0
Ah 12VMAX



1913G0-9
excl. btw
incl. btw

Krachtig Compact Lichtgewicht

POWERPACK 12Vmax
2 x 2,0 Ah



197658-5
excl. btw
incl. btw

POWERPACK 12Vmax
2 x 4,0 Ah

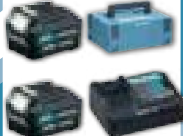

197641-2
excl. btw
incl. btw

POWERPACK LXT + CXT



199026-8
excl. btw
incl. btw

POWERPACK LXT + CXT



199029-2
excl. btw
incl. btw

COMBOPACK CXT



CLX228SAX2



CLX206SAX3



CLX400SAJ1

PROMO

gratis lamp
DEAML103 bij
CLX228SAX2



CLX228SAX2 CLX206SAX3 CLX400SAJ1

| | CLX228SAX2 | CLX206SAX3 | CLX400SAJ1 |
|---------------------|------------------|-----------------|--------------------------------------|
| Spanning | 10,8 V | 10,8 V | 10,8 V |
| Bijgeleverde accu's | 3x BL1021B | 2x BL1020B | 3x BL1020B |
| Lader | DC10SB | DC10SA | DC10SA |
| Samenstelling | HP333D TD110D | TM30D DF331D | DF331D TD110D HS301D JR103D |
| Makpac | - | - | 1 |
| Prijs in € | excl. btw | | |
| | incl. btw | | |

ACCU BOOR- EN SCHROEFMACHINES

1/4" BITOPNAME



DF032DSAJ



DF033DWAJ

DF033DWAJ DF033DWMJ DF032DSAJ DF032DSMJ

| | | | | |
|---------------------|-------------|-------------|-------------|-------------|
| Spanning | 10,8 V | 10,8 V | 10,8 V | 10,8 V |
| Bijgeleverde accu's | 2 x BL1021B | 2 x BL1040B | 2 x BL1020B | 2 x BL1040B |
| Hard koppel | 30 Nm | 30 Nm | 35 Nm | 35 Nm |
| BL-motor | - | - | ✓ | ✓ |
| Gewicht | 0,9 kg | 0,9 kg | 0,9 kg | 0,9 kg |
| Prijs in € | excl. btw | | | |
| | incl. btw | | | |

ACCU BOOR- EN SCHROEFMACHINES



DF331DSMJ



DF333DNX10

DF333DNX10

| | |
|-----------------------------|-------------|
| Accu boor- & schroefmachine | DF333 |
| Bijgeleverde accu's | 2 x BL1850B |
| Bijgeleverde accu's | 1 x BL1021B |
| Lader | DC18RE |
| BL-motor | - |
| Prijs in € | excl. btw |
| | incl. btw |

DF333DWAJ DF333DWMJ DF332DSAJ DF332DSMJ

| | | | | |
|---------------------|-------------|-------------|-------------|-------------|
| Spanning | 10,8 V | 10,8 V | 10,8 V | 10,8 V |
| Bijgeleverde accu's | 2 x BL1021B | 2 x BL1041B | 2 x BL1020B | 2 x BL1040B |
| Hard koppel | 30 Nm | 30 Nm | 35 Nm | 35 Nm |
| BL-motor | - | - | ✓ | ✓ |
| Gewicht | 1,1 kg | 1,1 kg | 1,2 kg | 1,2 kg |
| Prijs in € | excl. btw | | | |
| | incl. btw | | | |

ACCU KLOPBOOR- EN SCHROEFMACHINES



HP332DSMJ



HP333DWAJ

HP333DWAJ HP332DSAJ HP332DSMJ

| | | | |
|---------------------|-------------|-------------|-------------|
| Spanning | 10,8 V | 10,8 V | 10,8 V |
| Bijgeleverde accu's | 2 x BL1021B | 2 x BL1020B | 2 x BL1040B |
| Hard koppel | 30 Nm | 35 Nm | 35 Nm |
| BL-motor | - | ✓ | ✓ |
| Gewicht | 1,1 kg | 1,1 kg | 1,3 kg |
| Prijs in € | excl. btw | | |
| | incl. btw | | |

ACCU SLAGSCHROEVENDRAAIERS



TD111DSMJ



TD110DSAJ



Assist modus voor het vlot aanzetten bij het schroeven.

TD110DSAJ TD110DSMJ TD111DZJ TD111DSAJ TD111DSMJ

| | | | | | |
|---------------------|-------------|-------------|--------|-------------|-------------|
| Spanning | 10,8 V | 10,8 V | 10,8 V | 10,8 V | 10,8 V |
| Bijgeleverde accu's | 2 x BL1020B | 2 x BL1040B | 0 | 2 x BL1020B | 2 x BL1040B |
| Max. koppel | 110 Nm | 110 Nm | 135 Nm | 135 Nm | 135 Nm |
| BL-motor | - | - | ✓ | ✓ | ✓ |
| Assist modus | - | - | ✓ | ✓ | ✓ |
| Gewicht | 1,0 kg | 1,0 kg | 1,0 kg | 1,0 kg | 1,0 kg |
| Prijs in € | excl. btw | | | | |
| | incl. btw | | | | |

SCHROEFBITSET (35 STUKS) IMPACT BLACK



Schroefbitset B-66880
35 stuks Impact Black

ACCU BOORHAMERS SDS-PLUS



HR166DSMJ



HR140DSAJ

| | | HR140DSAJ | HR140DSMJ | HR166DSMJ |
|---------------------|-----------|-------------|-------------|-------------|
| Spanning | | 10,8 V | 10,8 V | 10,8 V |
| Bijgeleverde accu's | | 2 x BL1020B | 2 x BL1040B | 2 x BL1040B |
| Slagenergie | | 1,0 J | 1,0 J | 1,1 J |
| Max. Ø beton | | 14 mm | 14 mm | 16 mm |
| BL-motor | | - | - | ✓ |
| Gewicht | | 1,9 kg | 1,9 kg | 1,8 kg |
| Prijs in € | excl. btw | | | |
| | incl. btw | | | |

ACCU HAAKSE BOORMACHINES



DA332DSAJ

63 mm



84 mm

DA333DSAJ

| | | DA332DSAJ | DA332DSMJ | DA333DSAJ | DA333DSMJ |
|---------------------|-----------|-------------|-------------|-------------|-------------|
| Spanning | | 10,8 V | 10,8 V | 10,8 V | 10,8 V |
| Bijgeleverde accu's | | 2 x BL1020B | 2 x BL1040B | 2 x BL1020B | 2 x BL1040B |
| Boorkop | | 1,5-10 mm | 1,5-10 mm | 1,5-10 mm | 1,5-10 mm |
| Gewicht | | 1,2 kg | 1,2 kg | 1,2 kg | 1,2 kg |
| Prijs in € | excl. btw | | | | |
| | incl. btw | | | | |

ACCU HAAKSE SLAGSCHROEVENDRAAIERS



TL064DZJ



Opname
1/4"

TL065DZJ



Opname
3/8"

| | | TL064DZJ | TL065DZJ |
|---------------------|-----------|---------------|---------------|
| Spanning | | 10,8 V | 10,8 V |
| Bijgeleverde accu's | | 0 | 0 |
| Toerental | | 0-2000 t.p.m. | 0-2000 t.p.m. |
| Gewicht | | 1,2 kg | 1,2 kg |
| Prijs in € | excl. btw | | |
| | incl. btw | | |

ACCU SLAGMOERSLEUTELS



TW141DSMJ



Reverse Auto-stop:
Rotatie stopt automatisch
wanneer de bout of moer is
losgedraaid

| | | TW140DZJ | TW140DSAJ | TW140DSMJ | TW141DZJ | TW141DSMJ | TW160DZJ | TW160DSAJ | TW160DSMJ | TW161DZJ |
|---------------------|-----------|---------------|---------------|---------------|---------------|---------------|--------------------------------|--------------------------------|--------------------------------|--------------------------------|
| Spanning | | 10,8 V | 10,8 V | 10,8 V | 10,8 V | 10,8 V | 10,8 V | 10,8 V | 10,8 V | 10,8 V |
| Bijgeleverde accu's | | 0 | 2 x BL1021B | 2 x BL1041B | 0 | 2 x BL1041B | 0 | 2 x BL1021B | 2 x BL1041B | 0 |
| Toerental | | 0-2600 t.p.m. | 0-2600 t.p.m. | 0-2600 t.p.m. | 0-2600 t.p.m. | 0-2600 t.p.m. | 0-1300 t.p.m. 0-2400 t.p.m. | 0-1300 t.p.m. 0-2400 t.p.m. | 0-1300 t.p.m. 0-2400 t.p.m. | 0-1300 t.p.m. 0-2400 t.p.m. |
| Max. koppel | | 140 Nm | 140 Nm | 140 Nm | 145 Nm | 145 Nm | 165 Nm | 165 Nm | 165 Nm | 165 Nm |
| Snelheden | | 1 | 1 | 1 | 1 | 1 | 2 | 2 | 2 | 2 |
| Auto-stop functie | | - | - | - | - | - | ✓ | ✓ | ✓ | ✓ |
| Opname | | 3/8" | 3/8" | 3/8" | 1/2" | 1/2" | 3/8" | 3/8" | 3/8" | 1/2" |
| BL-motor | | - | - | - | - | - | ✓ | ✓ | ✓ | ✓ |
| Gewicht | | 1,0 kg | 1,0 kg | 1,0 kg | 1,1 kg | 1,1 kg | 1,0 kg | 1,0 kg | 1,0 kg | 1,1 kg |
| Prijs in € | excl. btw | | | | | | | | | |
| | incl. btw | | | | | | | | | |

ACCU RATELMOERSLEUTEL



Geleverd met 1/4" & 3/8" opname

Verwijderbare kop laat toe om 13 mm moeren over de lengte van een M8 draadstang te schroeven.



| | | WR100DZ |
|---------------------|-----------|------------|
| Spanning | | 10,8V |
| Toerental onbelast | | 800 t.p.m. |
| Max. koppel | | 47,5 Nm |
| Bijgeleverde accu's | | - |
| Gewicht | | 1,0 kg |
| Prijs in € | excl. btw | |
| | incl. btw | |

ACCU NIETMACHINE



ST113DSAJ

Met repeteerfunctie en anti-droogschietmechanisme

| | | ST113DZJ | ST113DSAJ | ST113DSMJ |
|---------------------|-----------|-----------|-------------|-------------|
| Spanning | | 10,8V | 10,8V | 10,8V |
| Bijgeleverde accu's | | - | 2 x BL1020B | 2 x BL1040B |
| Rugbreedte niet | | 10 mm | 10 mm | 10 mm |
| Ladercapaciteit | | 150 stuks | 150 stuks | 150 stuks |
| Gewicht | | 1,3 kg | 1,3 kg | 1,5 kg |
| Prijs in € | excl. btw | | | |
| | incl. btw | | | |

ACCU PINPISTOOL



PT354DZJ

| | | PT354DZJ |
|---------------------|-----------|----------|
| Spanning | | 10,8V |
| Bijgeleverde accu's | | - |
| Draadkaliber | | 23 Ga |
| Doorsnede nagel | | 0,6 mm |
| Lengte nagel | | 15-35 mm |
| Gewicht | | 2,0 kg |
| Prijs in € | excl. btw | |
| | incl. btw | |

LUCHTPOMP



MP100DZ

| | | |
|---------------------|-----------|----------------------|
| Spanning | | 10,8V |
| Bijgeleverde accu's | | - |
| Debiet | | 10 l/min (bij 2 bar) |
| Max. druk | | 8,3 bar |
| Gewicht | | 1,2 kg |
| Prijs in € | excl. btw | |
| | incl. btw | |

ACCU SCHUUR-/POLIJSTMACHINE 75 MM



- Geleverd met adapter voor Roloc™ voor schuurtoepassingen en een velcro steunschijf voor het polijsten
- Ideaal voor oppervlaktebehandeling en voor het polijsten van kleine oppervlakken



| | | PV301DZJ | PV301DSAEJ |
|----------------------|-----------|--------------------------|--------------------------|
| Spanning | | 10,8V | 10,8V |
| Bijgeleverde accu's | | - | 2x BL1021B |
| Capaciteit polijsten | | 80 mm | 80 mm |
| Capaciteit schuren | | 50 mm | 50 mm |
| Toerental polijsten | | 0-2800 min ⁻¹ | 0-2800 min ⁻¹ |
| Toerental schuren | | 0-9500 min ⁻¹ | 0-9500 min ⁻¹ |
| Gewicht | | 1,1 kg | 1,1 kg |
| Prijs in € | excl. btw | | |
| | incl. btw | | |

ACCU CIRKELZAAG 85 MM



HS301DSAJ

| | | HS301DSAJ | HS301DSMJ |
|---------------------------|-----------|-------------|-------------|
| Spanning | | 10,8V | 10,8V |
| Bijgeleverde accu's | | 2 x BL1020B | 2 x BL1040B |
| Max. zaagdiepte bij (90°) | | 25,5 mm | 25,5 mm |
| Ø Zaagblad | | 85 mm | 85 mm |
| Gewicht | | 1,6 kg | 1,6 kg |
| Prijs in € | excl. btw | | |
| | incl. btw | | |

ACCU TEGELSNIJDER 85 MM



CC301DSMJ



| | | CC301DZJ | CC301DSMJ |
|---------------------|-----------|----------|-------------|
| Spanning | | 10,8V | 10,8V |
| Bijgeleverde accu's | | - | 2 x BL1040B |
| Zaagdiepte (90°) | | 25,5 mm | 25,5 mm |
| Ø Zaagblad | | 85 mm | 85 mm |
| Gewicht | | 1,9 kg | 1,9 kg |
| Prijs in € | excl. btw | | |
| | incl. btw | | |

ACCU DRAADSTANGKNIPPER



Voor gebruiksklaar afkorten zonder vonken!

SC103DZJ

| | | |
|---------------------|-----------|---------------|
| Spanning | | 10,8V |
| Bijgeleverde accu's | | - |
| Afkorten | | Mobiel |
| Snijscapaciteit | | M6 - M8 - M10 |
| Inbegrepen mes | | M8, M10 |
| Gewicht | | 2,7 kg |
| Prijs in € | excl. btw | |
| | incl. btw | |

ACCU MULTICUTTER



CP100DZJ

| | | |
|---------------------|-----------|---------|
| Spanning | | 10,8V |
| Bijgeleverde accu's | | - |
| Snijscapaciteit | | 6 mm |
| Gewicht | | 0,72 kg |
| Prijs in € | excl. btw | |
| | incl. btw | |

ACCU GIPSZAAG



SD100DZJ

| | | |
|---------------------|-----------|--------|
| Spanning | | 10,8V |
| Bijgeleverde accu's | | - |
| Slaglengte | | 6 mm |
| Snijscapaciteit | | 30 mm |
| Gewicht | | 1,5 kg |
| Prijs in € | excl. btw | |
| | incl. btw | |

ACCU DECOUPEERZAGEN

10.8v CXT



JV102DSAJ



JV103DSAJ

| | JV101DSAJ | JV102DZJ | JV102DSAJ | JV102DSMJ | JV103DZJ | JV103DSAJ | JV103DSMJ |
|-----------------------|-------------|---------------|---------------|---------------|---------------|---------------|---------------|
| Spanning | 10,8V | 10,8V | 10,8V | 10,8V | 10,8V | 10,8V | 10,8V |
| Bijgeleverde accu's | 2 x BL1020B | 0 | 2 x BL1020B | 2 x BL1040B | 0 | 2 x BL1020B | 2 x BL1040B |
| Aantal zaagbewegingen | 0-2900 /min | 800-3000 /min | 800-3000 /min | 800-3000 /min | 800-3000 /min | 800-3000 /min | 800-3000 /min |
| Max. capaciteit hout | 65 mm | 90 mm | 90 mm | 90 mm | 90 mm | 90 mm | 90 mm |
| BL-motor | - | ✓ | ✓ | ✓ | ✓ | ✓ | ✓ |
| Gewicht | 1,8 kg | 1,8 kg | 1,8 kg | 1,8 kg | 1,8 kg | 1,8 kg | 1,8 kg |
| Prijs in € | excl. btw | | | | | | |
| | incl. btw | | | | | | |

ACCU RECIPROZAAG

10.8v CXT



JR103DSAJ

| | JR103DSAJ | JR103DSMJ |
|--------------------------------------|-------------|-------------|
| Spanning | 10,8V | 10,8V |
| Bijgeleverde accu's | 2 x BL1020B | 2 x BL1040B |
| Max. zaagcapaciteit hout/stalen buis | 50 mm | 50 mm |
| Gewicht | 1,3 kg | 1,5 kg |
| Prijs in € | excl. btw | |
| | incl. btw | |

ACCU MULTITOOl

10.8v CXT



TM30DSAJX3

| | |
|----------------------|------------------------------|
| Spanning | 10,8V |
| Bijgeleverde accu's | 2 x BL1020B |
| Oscillatiehoek | 3,2° |
| Oscillatiefrequentie | 6000-20000 min ⁻¹ |
| Opname | OIS, Starlock |
| Gewicht | 1,1 kg |
| Prijs in € | excl. btw |
| | incl. btw |

ACCU KITPISTOOL

CXT 10.8v



CG100DSAEA

CG100DSAEB

CG100DSAEB met aluminium kokerhouder 600 ml (voor worsten of kit in bulkverpakking)

| | CG100DSAEA | CG100DSAEB |
|-----------------------|-------------|-------------|
| Spanning | 10,8V | 10,8V |
| Bijgeleverde accu's | 2 x BL1020B | 2 x BL1020B |
| Max. extrusiekracht | 5000 N | 5000 N |
| Max. extrusiesnelheid | 0-28 mm/s | 0-28 mm/s |
| Prijs in € | excl. btw | |
| | incl. btw | |

ACCU VERWARMD ONDERHEMD

DCX200 - DCX201

- DCX200 serie: met open ronde hals. DCX201 serie: met rechtopstaande kraag en halve ritssluiting
- Voeding middels 14,4V/18V LXT-batterij of compacte BL1055B
- Zeer dunne en elastische stof, waardoor het hemd onder andere kleding gedragen kan worden
- Vier warmtezones en 3 warmtestanden
- Machinewasbaar en geschikt voor droogkast



DEABL1055B
Powerbank

prijzen geldig t.e.m. 31/12/2024



DCX200C

DCX201C

| | | DCX200C | DCX201C |
|-----------------------|-----------------------|---------------------------------|---------|
| Maat | S-M-L-XL-2XL-3XL | | |
| Voeding | 14.4V/18V LXT BL1055B | 14.4V/18V LXT BL1055B | |
| Incl. batterijadapter | TD00000111 | TD00000111 | |
| Model | Open hals | Met kraag en halve ritssluiting | |
| Vermogenniveaus | 2,3 W / 4,5 W / 9,5 W | 2,3 W / 4,5 W / 9,5 W | |
| Verwarmingszones | 4 | 4 | |
| Materiaal | 100% polyester | 100% polyester | |
| Machine wassen/drogen | ✓ | ✓ | |
| Prijs in € | Excl. BTW | | |
| | Incl. BTW | | |

VERWARME JASSEN / BODYWARMERS CXT & LXT



CJ106 EN DCJ206:
HIGH VISIBILITY
(CONFORM
ISO 20471/ANSI107)

CV102 EN DCV202:
ZONDER MOUWEN
(BODYWARMER)



CJ105
DCJ205



CJ106
DCJ206

CV102
DCV202

| | | CJ105DZ | DCJ205Z | CJ106DZ | DCJ206Z | CV102DZ | DCV202Z |
|------------------------|----------------------|----------------------|-----------------------|-----------------------|-----------------------|-----------------------|---------|
| Maat | S-M-L-XL-2XL-3XL | | | | | | |
| Spanning | 10,8V | 18V | 10,8V | 18V | 10,8V | 18V | |
| Model | Jas - zwart | Jas - zwart | Jas - High Visibility | Jas - High Visibility | Bodywarmer | Bodywarmer | |
| Vermogen | 2,3 W - 7 W - 11,5 W | 2,3 W - 7 W - 11,5 W | 2,3 W - 7 W - 11,5 W | 2,3 W - 7 W - 11,5 W | 2,3 W - 4,5 W - 9,5 W | 2,3 W - 4,5 W - 9,5 W | |
| Verwarmingszones | 5 | 5 | 5 | 5 | 4 | 4 | |
| Materiaal buitenzijde | Polyester | Polyester | Polyester | Polyester | Polyester Spandex | Polyester Spandex | |
| Materiaal binnenzijde | Fleece | Fleece | Fleece | Fleece | Fleece | Fleece | |
| Water- & windresistent | ✓ | ✓ | ✓ | ✓ | ✓ | ✓ | |
| Machine wassen/drogen | ✓ | ✓ | ✓ | ✓ | ✓ | ✓ | |
| Aantal zakken | 6 | 6 | 6 | 6 | 4 | 4 | |
| Prijs in € | Excl. BTW | | | | | | |
| | Incl. BTW | | | | | | |

ACCU VERWARMD DEKEN



DCB200B

**GESCHIKT VOOR
WASMACHINE &
DROOGKAST**

| | | CB100DB | DCB200B |
|---------------------|-----------------------|-------------|---------|
| Bijgeleverde accu's | 0 | | 0 |
| Afmetingen (LxB) | 700 x 1400 mm | | |
| Vermogen | 2,3 W - 4,5 W - 9,5 W | | |
| Materiaal | Polyester | | |
| Spanning | 10,8V | 14,4 V/18 V | |
| Prijs in € | excl. btw | | |
| | incl. btw | | |

ACCU GEVENTILEERDE VESTEN



Bescherm uzelf tegen de hitte met onze geventileerde vesten op accu!



DFV210Z

Polyester
Waterafstotend
DFV210
Zijdellingse ventilatoren



DFV214A01

DFV214A01 (S-L) / DFV214A02 (XL-3XL)
Zijdellingse ventilatoren



DFJ212Z

Polyester
Waterafstotend
DFJ212
Zijdellingse ventilatoren



DFJ210Z

DFJ211Z

Polyester
Waterafstotend en
vochtdoorlatend
DFJ210/211 (met kap)
Zijdellingse ventilatoren
/



DFJ213Z

Polyester
Stretch
DFJ213
Zijdellingse ventilatoren



DFJ304Z

Katoen
Vochtabsorberend
DFJ304
Zijdellingse ventilatoren



DFJ214Z

Polyester
Waterafstotend en
antistatisch
DFJ214
Zijdellingse ventilatoren



DFJ410Z

DFJ411Z

Polyester met
titanium coating
UV- en IR-reflectorend -
stretch
DFJ410/DFJ411 (met kap)
Zijdellingse ventilatoren
/

| | maat (cm) | S | M | L | XL | 2XL | 3XL |
|-----------------|-----------|----------|----------|-----------|-----------|-----------|-----------|
| ■ DFJ212 | Lengte | | | 70 | 71 | 72 | 73 |
| | Schouder | | | 48 | 50 | 52 | 54 |
| | Mouw* | | | 93 | 95 | 97 | 99 |
| | Borst | | | 127 | 132 | 137 | 142 |
| | Taille | | | 121 | 126 | 131 | 136 |
| ■ DFJ213 | Lengte | | | 69 | 70 | 71 | 72 |
| | Schouder | | | 51 | 53 | 55 | 57 |
| | Mouw | | | 66 | 67 | 68 | 69 |
| | Borst | | | 127 | 132 | 137 | 142 |
| | Taille | | | 113 ~ 121 | 118 ~ 126 | 123 ~ 131 | 128 ~ 136 |
| ■ DFJ214 | Lengte | | | 72 | 73 | 74 | 75 |
| | Schouder | | | 51 | 53 | 55 | 57 |
| | Mouw | | | 66 | 67 | 68 | 69 |
| | Borst | | | 127 | 132 | 137 | 142 |
| | Taille | | | 113 ~ 121 | 118 ~ 126 | 123 ~ 131 | 128 ~ 136 |
| ■ DFJ210/DFJ211 | Lengte | 64 | 66 | 68 | 70 | 72 | 74 |
| | Schouder | 51.55 | 4 | 56.55 | 9 | 61.56 | 4 |
| | Mouw | 54 | 56 | 58 | 60 | 62 | 64 |
| | Borst | 116 | 121 | 126 | 131 | 136 | 141 |
| | Taille | 77 ~ 108 | 82 ~ 113 | 87 ~ 113 | 92 ~ 133 | 97 ~ 113 | 102 ~ 133 |
| ■ DFJ410/DFJ411 | Lengte | | | 71 | 72 | 73 | 74 |
| | Schouder | | | 47 | 49 | 51 | 53 |
| | Borst | | | 123 | 128 | 133 | 138 |
| | Taille | | | 117 | 122 | 127 | 132 |

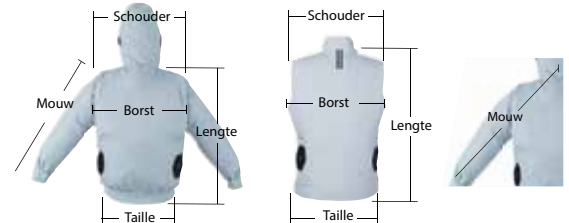

198634-2
Accu-adaptor LXT-batterijen

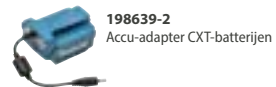

198639-2
Accu-adaptor CXT-batterijen

ACCU VENTILATOREN

CF003G



Ideaal voor het ventileren van grotere ruimten, zoals magazijnen of werkplaatsen.



Voeding middels XGT/LXT accu's netstroom



Variabele toerentalregeling



DCF102Z

DCF301Z

CF002GZ

CF003GZ

| | DCF102Z | DCF203Z | DCF301Z | CF001GZ | CF002GZ | CF003GZ |
|------------------|---------------|---------------|---------------|------------------------|------------------------|-----------------------------------|
| Spanning | 18 V / 14,4 V | 18 V / 14,4 V | 18 V / 14,4 V | 36 V (40Vmax) XGT / AC | 36 V (40Vmax) XGT / AC | 36 V (40Vmax) XGT / 18 V LXT / AC |
| AC adapter | Optioneel | Optioneel | inclusief | inclusief | inclusief | inclusief |
| Diameter | 180 mm | 235 mm | 300 mm | 235 mm | 330 mm | 450 mm |
| Auto zwenken L/R | ✓ | ✓ | ✓ | ✓ | ✓ | ✓ |
| Timer | ✓ | ✓ | ✓ | ✓ | ✓ | ✓ |
| Gewicht | 1,3 kg | 2,5 kg | 4,3 kg | 2,0 - 3,0 kg | 4,5 - 5,1 kg | 7,9 - 10,5 kg |
| Prijs in € | excl. btw | | | | | |
| | incl. btw | | | | | |

ACCU KOFFIEZETAPPARAAT



Ideaal voor op de bouw- en werkplaats. Werkt zowel met kofiepads als met gemalen koffie. Met één accu (LXT 5,0 Ah) maak je 3 koppen koffie van 160 ml.

| | | DCM501Z |
|--------------------------------------|-----------|-----------------|
| Spanning | | 10,8V/14,4V/18V |
| Bijgeleverde accu's | | 0 |
| Inhoud waterreservoir | | 240 ml |
| Bereidingstijd met 18V accu (150 ml) | | 5 min. |
| Gewicht | | 1,9 - 2,2 kg |
| Prijs in € | excl. btw | |
| | incl. btw | |

ACCU WATERKOKER



- Dubbellaagse roestvrijstalen wand
- Met voedingsstandaard en groot handvat
- Uitgerust met morsbeveiliging

| | | DKT360Z | KT001GZ |
|--------------------------|-----------|----------------------|----------------------|
| Spanning | | 2x18V | 36 V (40Vmax) |
| Inhoud | | 0,8 l | 0,8 l |
| Kooktijd voor 0,8 l | | ca. 8 min | ca. 8 min |
| Verwarmcapaciteit 100 °C | | 1,2 l met 2 x BL1850 | 1,2 l met 2 x BL4025 |
| Gewicht | | 2,7 - 3,4 kg | 2,8 - 5,9 kg |
| Prijs in € | excl. btw | | |
| | incl. btw | | |

MINILUCHTPOMP



DMP180Z



Standaard met verschillende ventieladapters



De DMP181 is uitgerust met een groot display met achtergrondverlichting.



MP001GZ



DMP181Z

| | | DMP180Z | DMP181Z | MP001GZ |
|-------------------------|-----------|----------|---------------|---------------|
| Spanning | | 18V | 18V | 36V (40Vmax) |
| Bijgeleverde accu/lader | | - | - | 0 |
| Debiet | | 10 l/min | 11 - 22 l/min | 12 - 24 l/min |
| Max. druk | | 8,3 bar | 11,1 bar | 11,1 bar |
| Gewicht | | 1,5 kg | 2,5 - 2,8 kg | 2,9 - 3,5 kg |
| Prijs in € | excl. btw | | | |
| | incl. btw | | | |

BLAAS- EN ZUIGMACHINE



- Traploos regelbare snelheid met vario-schakelaar en voorkeuze van 4 maximumsnelheden.
- Verschillende mondstukken beschikbaar voor uiteenlopende toepassingen. Standaard worden 5 mondstukken meegeleverd.
- Kan ook gebruikt worden om lucht weg te zuigen via een speciaal opzetstuk (optioneel).
- Ideaal voor het reinigen van gereedschap en onderdelen. Kan ook gebruikt worden om bijvoorbeeld speelgoed voor op het water op te blazen of snel af te laten.



DAS180RT



| | | DAS180Z | DAS180RT | AS001GZ |
|-------------------|-----------|--------------|--------------|----------------|
| Spanning | | 18V | 18V | 36V (40Vmax) |
| Bijgeleverde accu | | - | 1x BL1850B | - |
| Max. debiet | | 1,1 m³/min | 1,1 m³/min | 0 - 1,3 m³/min |
| Blaaskracht | | 2,8 N | 2,8 N | 2,8 N |
| Max. onderdruk | | 93 mbar | 93 mbar | 103 mbar |
| Gewicht | | 1,2 - 1,7 kg | 1,2 - 1,7 kg | 1,5 - 2,3 kg |
| Prijs in € | excl. btw | | | |
| | incl. btw | | | |

MICROGOLFOVEN



- Ideaal om voeding op te warmen op plaatsen waar geen netstroom beschikbaar is.
- Werkt met één 40Vmax accu of twee in parallel.
- Compact, gemakkelijk te transporteren.
- Vermoegenniveaus: 350W en 500W
- De verwarmingstijd kan ingesteld worden van 10 seconden tot 20 minuten.
- Met 2x BL4040 en op volle vermogen kunnen ongeveer 5 maaltijden of 8 koppen van 200 ml opgewarmd worden.

| MW001GZ | |
|-----------------------|--------------------------------|
| Spanning | 36 V (40Vmax) |
| Bijgeleverde accu's | - |
| Bijgeleverde lader | - |
| Inhoud | 8 l |
| Binnenafmetingen | 255 x 241 x 120 mm |
| Uitgangsvermogen | 350 W / 500 W |
| Autonomie (2x BL4040) | 350 W: 21 min 500 W: 15 min |
| Gewicht | 9,5 - 12,7 kg |
| Prijs in € | excl. btw |
| | incl. btw |

VRIES-/ KOELBOX MET VERWARMFUNCTIE



CW004G

- Capaciteit van 29 l
- Uiterst efficiënt en groot koelvermogen door het gebruik van een compressor
- De ruimte kan onderverdeeld worden in twee vakken met elk een eigen temperatuurinstelling, bijvoorbeeld een koel- en vriesvak. Standaard geleverd met binnenbakje en binnenmand
- Het deksel kan aan beide zijden geopend worden of volledig verwijderd voor het gemakkelijk reinigen
- Met beugel om te rollen op de wielen en ook voorzien van inklapbare handvaten zijdelings om gemakkelijk te dragen



CW003GZ



CW002GZ01



CW004GZ



CW004GZ



CW004GZ

| | CW003GZ | CW001GZ01 | CW004GZ | CW002GZ01 |
|---------------|---|---|--|---|
| Voeding | 36 V (40Vmax) XGT / 18 V LXT / AC / 12 V DC - 24 V DC | 36 V (40Vmax) XGT / 18 V LXT / AC / 12 V DC - 24 V DC | 36 V (40Vmax) XGT / 18 V LXT / AC / 12 V DC - 24 V DC | 36 V (40Vmax) XGT / 18 V LXT / AC / 12 V DC - 24 V DC |
| Inhoud | 7 l | 20 l | 29 l | 50 l |
| Koelen | -18 / -15 / -10 / -5 / 0 / 5 / 10 °C | -18 / -15 / -10 / -5 / 0 / 5 / 10 °C | -18 / -15 / -10 / -5 / 0 / 5 / 10 °C | -18 / -15 / -10 / -5 / 0 / 5 / 10 °C |
| Verwarmen | 30 / 35 / 40 / 45 / 50 / 55 / 60 °C | 30 / 35 / 40 / 45 / 50 / 55 / 60 °C | 30 / 35 / 40 / 45 / 50 / 55 / 60 °C | 30 / 35 / 40 / 45 / 50 / 55 / 60 °C |
| Autonomie ca. | -18 °C: 5,5 uur, 5 °C: 13,5 uur, 60° C: 5,5 uur (1x BL4040) | -18 °C: 8 uur, 5 °C: 22,5 uur, 60° C: 7 uur (2x BL4040) | -18 °C: 10,0 h, 5 °C: 24,0 h (at 30 °C) 60 °C: 9,0 h (at 0° C) Dual room mode (left -18 °C, right 5°C): 9,0 h | -18 °C: 8 uur, 5 °C: 19,5 uur, 60° C: 4,5 uur (2x BL4040) |
| Afmetingen | 456 x 245 x 308 mm | 663 x 341 x 372 mm | 676 x 345 x 471 mm | 867 x 465 x 476 mm |
| Gewicht | 7,9 - 9,4 kg | 13,8 - 17,3 kg | 17,5 - 20,9 kg | 25,6 - 29,0 kg |
| Prijs in € | excl. btw | | | |
| | incl. btw | | | |

ACCU BLUETOOTH-SPEAKERS



DMR203

BLUETOOTH-SPEAKER
MET KOPPELFUNCTIE

Equalizer

Koppelbaar
per 2: True Wire-
less Stereo tot 10:
simultaan luisteren



ACCU RADIO'S



MR014GZ
BLUETOOTH-SPEAKER



Smartphone
stand



Microfoon-
aansluiting met
ingebouwde
versterker



MR014GZ

NIEUW

- Hoge geluidskwaliteit met diepe bastonen dankzij nieuwe decoders, een grote woofer en twee passieve radiators
- Microfoonaansluiting met ingebouwde versterker
- Bluetooth bereik tot 30 m
- Twee toestellen kunnen gecombineerd worden voor stereogeluid, en tot 10 toestellen om overal muziek te kunnen beluisteren in grotere complexen.
- Met equalizer, groot kleurdisplay en actieve led decoratie rondom de speaker.
- Uitstekende IP65 bescherming tegen water en stof



DMR056
RADIO MET
LANTAARN LXT



MR009GZ
RADIO MET
LANTAARN XGT

PROMO

Gratis multitool
PGC-120040
bij MR014GZ,
MR004GZ,
MR007GZ en
DMR056



DMR301 met laadfunctie voor LXT / CXT accu's

GEREEDSCHAPSETS IN KOFFER

Onze favoriet!
E-10883: 221-delige gereedschapskoffer voor kleine herstellingen



Scan mij voor meer info!



E-10883
GEREEDSCHAPSET
221-DELIG

MAKPAC OPBERGSYSTEEM



- Inclusief 5 types van bakjes : 150x150 mm (1), 150x100 mm (1), 100x100 mm (2), 100x50 mm (3) en 50x50 mm (6)
- Bijkomende inzetbakjes zijn apart te verkrijgen
- Flexibel indeelbaar
- Koppelbaar met Makita Makpacs, Makstors, Makpac trolley TR00000001 en Makpac transportkar P-83886

191X80-2
395 x 295 x 110 mm
2.3 kg

MAKSTORS



P-84311 Makstor nr. 3 met 4 lades.



P-84333 Makstor nr. 3 met 6 lades



P-84349 Makstor nr. 4 met 5 lades



P-84327 Makstor nr. 3 met 12 lades

Koppelbaar met alle Makita Makpacs, alsook met Makpac IV koelbox 198253-4, de Makpac trolley TR00000001 en de Makpac transportkar P-83886

De lades van de Makstor zijn flexibel indeelbaar. Standaard worden er bij deze Makstor 8 verdelers / tussenschotten geleverd. De lades zijn voorzien van een vergrendelingssysteem en kunnen gelabeld worden

IDEAAL OM LOS MATERIAAL IN TE BEWAREN ZOALS BOREN EN BITSEN

| Omschrijving | Ref. | Indeling | Afmetingen | Prijs excl. btw | Prijs incl. btw |
|------------------|---------|---|--------------------------------|-----------------|-----------------|
| Makstor nr. 3-4 | P-84311 | 4 lades (1 groot / 2 klein / 1 middelgrote) | 395 (L) x 295 (B) x 210 (H) mm | | |
| Makstor nr. 3-12 | P-84327 | 12 kleine lades | 395 (L) x 295 (B) x 210 (H) mm | | |
| Makstor nr. 3-6 | P-84333 | 6 middelgrote lades | 396 (L) x 295 (B) x 210 (H) mm | | |
| Makstor nr. 4-5 | P-84349 | 5 lades (2 groot / 2 klein / 1 middelgrote) | 395 (L) x 295 (B) x 320 (H) mm | | |

LAMPEN

ZAKLAMPEN CXT



| | DEAML103 | DEAML104 | DEAML105 | DEAML106 |
|--|-----------------|--|--------------------------------------|------------------|
| Spanning | 10,8 V (12Vmax) | 10,8 V (12Vmax) | 10,8 V (12Vmax) | 10,8 V (12Vmax) |
| Max. lichtstroom | 100 lm | 710 lm | 190 lm | 190 lm |
| Verlichtingssterkte op 1 m | 50 lx | 340 lx (0,5 m, lantaarn) | 5500 lx | 170 - 4500 lx |
| Werkingsduur bij max intensiteit, accu BL1041B | 28 u. | 5,5 u. | 14 u. | 12 u. |
| Specifieke functionaliteiten | Uiterst compact | Lantaarn (360°) en zaklamp (gericht) USB uitgang | Reflector in 12 posities verstelbaar | Zoom functie |
| Afmetingen | 77 x 54 x 28 mm | 414 x 66 x 132 mm | 249 x 66 x 93 mm | 271 x 66 x 93 mm |
| Gewicht | 0,27 - 0,43 kg | 0,61 - 0,78 kg | 0,53 - 0,7 kg | 0,61 - 0,78 |
| Prijs in € | excl. btw | | | |
| | incl. btw | | | |

DEADML105 - DEADML815 - DEAML001G
Reflector 170° kantelbaar in 12 stappen

170°



DEADML104 - DEBDML806 - DEBDML807 - DEAML002G

3 modi: 360° zijdelings licht, 180° zijdelings licht en gericht licht (bovenaan).
USB uitgang Type A: 5V 2,4 A (behalve DEBDML806)

3 MODI



USB uitgang



BEADML810

Ontwerp met laag zwaartepunt zodat de lamp niet kan omvallen



WERFLAMPEN LXT



| | DEADML805 | BEADML810 | DML813 | DML814 |
|--|-------------------------|-------------------------|--------------------------|--|
| Spanning | 18 V / 14,4 V / AC | 18 V / 14,4 V / AC | 18 V / 14,4 V | 18 V / 14,4 V |
| Max. lichtstroom | 750 lm | 5500 lm | 3000 lx | 3000 lx |
| Verlichtingssterkte op 1 m | 300 lx | 550 lx | 1250 lx | 1250 lx |
| Verlichtingssterkte op 3 m | - | 70 lx | 130 lx | 130 lx |
| Verlichtingssterkte op 5 m | - | 25 lx | 50 lx | 50 lx |
| Verlichtingscapaciteit naar voor/zijdelings | - | 360°, ± 4 m | 4,5 m/5,3 m | 4,7 m/5,6 m |
| Werkingsduur bij max intensiteit, accu BL1850B | 8,5 u. | 3,5 u. | 3 u. (2xBL1850B) | 3 u. (2xBL1850B) |
| Specifieke functionaliteiten | DC/AC 2 hieldersniveaus | DC/AC 3 hieldersniveaus | Geïntegreerd statief | Geïntegreerd statief Met 3 afzonderlijk richtbare lichtunits |
| Afmetingen | 214 x 261 x 328 mm | 420 x 420 x 787 mm | 573 x 658 x 1250-2240 mm | 573 x 658 x 1250-2240 mm |
| Gewicht | 2,3 - 2,7 kg | 13,9 - 15,3 kg | 7,2 - 7,9 kg | 7,4 - 8,1 kg |
| Prijs in € | excl. btw | | | |
| | incl. btw | | | |

DML813-DML814
Uitschuifbaar van 1250 mm tot 2240 mm
Gemakkelijk opvouwbaar voor transport

EUAML010GZ

Voeding middels XGT accu's, LXT accu's of netstroom
• Tot 4 accu's kunnen tegelijkertijd gemonteerd worden
• Kan tot 80° kantelen zonder om te vallen
• Werktijd bij maximum intensiteit: 8,5 uur (2x BL4050F)
• Beschermingsklasse IP54 (bij werking op accu)



ZAKLAMPEN LXT



| | DEADML803 | DEBDML186 | DEBDML800 | DEBDML815 | DEBDML808 | DEADML816 | DECDML807 | DEADML817 | DEBDML812 | EUADML818 |
|--|------------------------------------|------------------|------------------|-------------------------------------|------------------|-----------------------------------|--|--------------------------------|---------------------------------|---------------------------|
| Spanning | 18V / 14,4V | 18V / 14,4V | 18V / 14,4V | 18V / 14,4V | 18V / 14,4V | 18V / 14,4V | 18V / 14,4V | 18V / 14,4V | 18V / 14,4V | 18V |
| Max. lichtstroom | 170 lm | - | 100 lm | 160 lm | 190 lm | 500 lm | 710 lm (lantaarn) | 300 lm | 1000 lm (flood) | 1700 lumen |
| Verlichtingssterkte op 1 m | 270 lx (0,5 m) | 500 lx | 2000 lx | 3000 lx | 170 - 4500 lx | 800 lx (1m) | 340 lx (0,5 m, lantaarn) | 240 lx (0,5 m) | 520 lx (0,5 m flood) | 600 lx |
| Werkingsduur bij max intensiteit, accu BL1850B | 26 u. | 83 u. | 33 u. | 45 u. | 26 u. | 75 h | 23 u. | 23 u. | 6,5 u (flood) | 4 u |
| Specifieke functionaliteiten | Batterijhouder met riembevestiging | Met handriem | Hoofdlamp | Reflector in 12 posities kantelbaar | Zoom functie | Reflector draaibaar en kantelbaar | Lantaarn (360°) en zaklamp (gericht) USB uitgang | 3 verlichtingsmodi USB uitgang | Modi: spot, flood, spot + flood | 3 helderheidsinstellingen |
| Afmetingen | 133 x 81 x 72 mm | 151 x 81 x 61 mm | 133 x 76 x 88 mm | 256 x 79 x 99 mm | 280 x 79 x 10 mm | 383 x 79 x 110 mm | 414 x 79 x 155 mm | 107 x 77 x 50mm | 313 x 119 x 115 mm | 972 x 80 x 134 cm |
| Gewicht | 0,56 - 0,92 kg | 0,51 - 0,83 kg | 0,58 - 0,64 kg | 0,26 - 0,93 kg | 0,73 - 1,09 kg | 0,70 - 1,1 kg | 0,72 - 1,1 kg | 0,51 - 0,88 kg | 1,2 - 1,6 kg | 1,7 kg |
| Prijs in € | excl. btw | | | | | | | | | |
| | incl. btw | | | | | | | | | |

DEADML816 - DEAML006G

De lichtkop is draaibaar, kantelbaar en opvouwbaar



Lichtstroom (Lumen, lm): de hoeveelheid uitgestraald licht per tijdseenheid. Het is een maat voor het vermogen van de lamp.

Verlichtingssterkte (Lux, lx): de lichtstroom per oppervlakte of dus de mate waarin een vlak verlicht wordt. De verlichtingssterkte is afhankelijk van de afstand tot de lichtbron.

Verlichtingscapaciteit: de zone waar de verlichtingssterkte minstens 70 lx is (de verlichtingssterkte die minimaal nodig is om veilig te kunnen werken).

EUADML818 - EUAML012G

- LED-lichtbalk met brede verlichting
- Versie EUADML818 voor gebruik met 14,4/18V LXT accu's, versie EUAML012G voor XGT
- 3 helderheidsinstellingen: 400 / 800 / 1700 lumen
- Ideaal voor bijvoorbeeld autogarages en pechverhelpingsdiensten. Met de meegeleverde telescopische haak kan het apparaat aan de motorkap of achterdeur van een voertuig bevestigd worden.
- De LED-lichtbalk bestaat uit twee delen en kan in tweeën worden gevouwen.
- De bovenste en onderste helft van de lichtbalk kunnen afzonderlijk ingeschakeld worden
- De verlichtingshoek kan gekozen worden door de lichtbalk te draaien (7 standen)



WERFLAMPEN LXT & XGT



| | DEAML003G | DEAML005G | DEAML009G | EUAML010G | EUAML012G |
|---|---------------------------|---------------------------|---------------------------|-----------------------------|---------------------------|
| Spanning | 36V (40Vmax) /18 V | 36 V (40Vmax) /18 V | 36 V (40Vmax) /18 V | 40Vmax /18 V / 14,4 V / AC | 40Vmax |
| Max. lichtstroom | 1100 lm | 3600 lm | 10000 lm | 5500 lm | 1700 lm |
| Verlichtingssterkte op 1 m | 500 lx | 2100 lx | 4300 lx | 550 lx | 600 lx |
| Verlichtingssterkte op 3 m | - | 230 lx | 500 lx | 70 lx | - |
| Verlichtingssterkte op 5 m | - | 90 lx | 110 lx | 25 lx | - |
| Verlichtingscapaciteit naar voor/zijdelings | 2,8 m/3,0 m | 6,0 m/6,4 m | 9,7 m/11,4 m | 360°, ± 4 m | 3,0 m, 3,3 m |
| Werkingsduur bij max intensiteit, accu BL4040 | 10 u. | 3,5 u. | 2,4 u. | 6,5 u (2x BL4040) | 7 u |
| Specifieke functionaliteiten | 2 helderheidsinstellingen | 3 helderheidsinstellingen | 3 helderheidsinstellingen | DC/AC 3 helderheidsniveau's | 3 helderheidsinstellingen |
| Afmetingen | 249 x 298 x 280 mm | 248 x 309 x 296 mm | 248 x 386 x 305 mm | 490 x 490 x 814 mm | 972 x 85 x 138 mm |
| Gewicht | 3,7 - 4,7 kg | 4,6 - 6,5 kg | 6,4 - 9,9 kg | 14,4 - 19,2 kg | 2,0 kg |
| Prijs in € | excl. btw | | | | |
| | incl. btw | | | | |

ACCESSOIRES



Statief voor DML805
GM00002283



Spanvijs voor DML805
GM00001396



Statief voor DML811 / ML003G
GM00002073

STEELOFZUIGERS MET GEÏNTEGREERDE ACCU



| | CL114FDWIX | CL117FDX2 | CL117FDX5 | CL117FDX8 |
|---------------------|--------------|--------------|--------------|--------------|
| Spanning | 10,8 V | 10,8 V | 10,8 V | 10,8 V |
| Bijgeleverde accu's | Geïntegreerd | Geïntegreerd | Geïntegreerd | Geïntegreerd |
| Max. debiet | 1,4 m³/min | 1,0 m³/min | 1,0 m³/min | 1,0 m³/min |
| Max. onderdruk | 34 mbar | 50 mbar | 50 mbar | 50 mbar |
| Stofopvang | Stofzak | Capsule | Capsule | Capsule |
| Klikvergrendeling | ✓ | ✓ | ✓ | ✓ |
| Kleur | Beige | Turquoise | Groen | Purper |
| Promo | - | - | - | - |
| Gewicht | 0,94 kg | 1,0 kg | 1,0 kg | 1,0 kg |
| Prijs in € | excl. btw | | | |
| | incl. btw | | | |

CYCLONMODULE



191D71-3

- ✓ Het grove stof wordt van het fijne stof gescheiden.
- ✓ Stofzak of capsule voor het fijn stof tot 80 % minder vaak ledigen!
- ✓ Het reservoir van de module is zeer gemakkelijk te ledigen en uit te wassen.

Gemakkelijk te ledigen

Extra opvangcapaciteit
400 ml



| Ref. | Kleur | Prijs excl. btw | Prijs incl. btw |
|---------------------------------------|-------|-----------------|-----------------|
| Cyclonmodule met klikvergrendeling | | | |
| 191D71-3 | wit | | |
| 191D73-9 | zwart | | |
| Cyclonmodule zonder klikvergrendeling | | | |
| 199491-1 | wit | | |
| 191d75-5 | zwart | | |

OPTIONELE ACCESSOIRES



NIEUW

STEELOFZUIGERS CXT/ LXT



PROMO:
DCL182Z: gratis cycloon 199491-1
DCL284FZB: gratis cycloon 191D71-3

DCL284, DCL285 & DCL286:

- Nieuwe brushless motor levert hoge zuigkracht.
- Laag geluidsniveau door vernieuwd ontwerp van luchtuitlaat.
- De DCL286 heeft een ingebouwde cyclonmodule: deze vangt grove stofdeeltjes op waardoor de optimale zuigkracht langer behouden blijft.



| | CL102DW | CL107FDZW | DCL180ZB | DCL182Z | DCL284FZB | DCL284FRFB | DCL285FZ | DCL285FRF | DCL286FZW | DCL286FRFW |
|---------------------|------------|--------------|------------|------------|-----------------|-----------------|--------------|--------------|--------------|--------------|
| Spanning | 10,8V | 10,8 V (CXT) | 18 V (LXT) | 18 V (LXT) | 18 V (LXT) | 18 V (LXT) | 18 V (LXT) | 18 V (LXT) | 18 V (LXT) | 18 V (LXT) |
| Bijgeleverde accu's | 1 x BL1013 | - | - | - | - | 1x BL1830 | - | 1x BL1830 | - | 1x BL1830 |
| Max. debiet | 0,9 m³/min | 1,4 m³/min | 1,4 m³/min | 1,4 m³/min | 1,2 m³/min | 1,2 m³/min | 1,2 m³/min | 1,2 m³/min | 1,0 m³/min | 1,0 m³/min |
| Max. onderdruk | 23 mbar | 50 mbar | 42 mbar | 54 mbar | 180 mbar | 180 mbar | 180 mbar | 180 mbar | 180 mbar | 180 mbar |
| Stofopvang | Stofzak | Stofzak | Capsule | Stofzak | Capsule | Capsule | Stofzak | Stofzak | Cycloon | Cycloon |
| Klikvergrendeling | - | - | - | - | ✓ | ✓ | ✓ | ✓ | ✓ | ✓ |
| BL motor | - | - | - | - | ✓ | ✓ | ✓ | ✓ | ✓ | ✓ |
| Kleur | Wit | wit | Zwart | Blauw | zwart/turquoise | zwart/turquoise | Blauw | Blauw | Wit | Wit |
| Gewicht | 1,1 kg | 1.1 - 1.3 kg | 1,2 kg | 1,3 kg | 1.3 - 1.6 kg | 1.3 - 1.6 kg | 1.4 - 1.7 kg | 1.4 - 1.7 kg | 1.6 - 1.9 kg | 1.6 - 1.9 kg |
| Prijs in € | excl. btw | | | | | | | | | |
| | incl. btw | | | | | | | | | |

XGT STEELSTOFZUIGERS



CL002GD205

CL001GD208

CL002GD212

CL003GZ04

| | CL001GZ05 | CL001GD208 | CL002GZ03 | CL002GD205 | CL002GZ07 | CL002GD212 | CL003GZ04 |
|---------------------|---------------|---------------|---------------|---------------|---------------|---------------|-----------------|
| Spanning | 36 V (40Vmax) | 36 V (40Vmax) | 36 V (40Vmax) | 36 V (40Vmax) | 36 V (40Vmax) | 36 V (40Vmax) | 36 V (40Vmax) |
| Bijgeleverde accu's | - | 2x BL4025 | - | 2x BL4025 | - | 2x BL4025 | - |
| Bijgeleverde lader | - | DC40RA | - | DC40RA | - | DC40RA | - |
| Max. debiet | 1,2 m³/min | 1,2 m³/min | 1,2 m³/min | 1,2 m³/min | 1,2 m³/min | 1,2 m³/min | 1,0 m³/min |
| Max. onderdruk | 210 mbar | 210 mbar | 210 mbar | 210 mbar | 210 mbar | 210 mbar | 200 mbar |
| Stofopvang | Capsule | Capsule | Stofzak | Stofzak | Stofzak | Stofzak | Cycloon-capsule |
| Klikvergrendeling | ✓ | ✓ | ✓ | ✓ | ✓ | ✓ | ✓ |
| Kleur | Turquoise | Turquoise | Zwart | Zwart | Wit | Wit | Zwart |
| Gewicht | 1,7 - 2,3 kg | 1,7 - 2,3 kg | 1,7 - 2,3 kg | 1,7 - 2,3 kg | 1,7 - 2,3 kg | 1,7 - 2,3 kg | 1,9 - 2,5 kg |
| Prijs in € | excl. btw | | | | | | |
| | incl. btw | | | | | | |

CLEANING COMBOPACK



CLX245SAX1

| | |
|---------------------|-------------|
| Spanning | 10,8 V |
| Meegeleverde accu's | 1 x BL1021B |
| Lader | DC10SB |
| Stofstofzuiger | CL108FDZW |
| Blaas-/ zuigmachine | UB100DZ |
| Gereedschapstas | ✓ |
| Prijs in € | excl. btw |
| | incl. btw |

ACCU CYCLOONSTOFZUIGER



DCL501Z

DCL501Z

| | |
|---------------------|------------|
| Spanning | 18 V |
| Bijgeleverde accu's | 0 |
| Max. debiet | 1,3 m³/min |
| Max. onderdruk | 66 mbar |
| Gewicht | 3,1 kg |
| Prijs in € | excl. btw |
| | incl. btw |

Technologie



Auto-start wireless system

Geniet van stofvrij werken met AWS!

Bij het starten van de accu-machine wordt de stofzuiging automatisch geactiveerd d.m.v. een Bluetooth verbinding. Wanneer het verbonden toestel uitgeschakeld wordt, gaat de stofzuiger weer in stand-by modus. Sommige accustofzuigers zoals VC009 of DVC867 hebben AWS reeds standaard ingebouwd en kunnen dus rechtstreeks communiceren met AWS-compatibele gereedschappen.

Via de optionele adapter WUT02U kunnen nu ook stofzuigers op netstroom draadloos aangestuurd worden, ongeacht het merk. De enige vereiste is dat de stofzuiger met een startautomatiek uitgerust is.

AWS-compatibele stofzuiger



Stofzuiger met startautomatiek



Adapter WUT02U 199773-1



Bluetooth unit 198900-7



ACCU BLAAS- EN ZUIGMACHINE



UB101DZ & DUB186: uitvoering met lange pijp, ideaal om laag bij de grond te blazen.



| | UB100DZ | UB101DZ | DUB185Z | DUB186Z |
|--------------------|------------|------------|------------|------------|
| Spanning | 10,8V | 10,8V | 18 V | 18 V |
| Max. luchtsnelheid | 75 m/s | 65 m/s | 98 m/s | 68 m/s |
| Max. debiet | 2,6 m³/min | 2,6 m³/min | 3,2 m³/min | 3,2 m³/min |
| Gewicht | 1,4 kg | 1,4 kg | 1,6 kg | 1,6 kg |
| Prijs in € | excl. btw | | | |
| | incl. btw | | | |

BLAAS- EN ZUIGMACHINE 230V



Multifunctionele schakelaar met snelheidsinstelling

| | UB1103 |
|--------------------|------------|
| Vermogen | 600 W |
| Max. luchtsnelheid | 91 m/s |
| Max. debiet | 4,1 m³/min |
| Gewicht | 2,0 kg |
| Prijs in € | excl. btw |
| | incl. btw |

ACCU RUGGEDRAGEN STOFZUIGERS



DVC660

DVC665



DVC660
Uitvoering speciaal voor schoonmaak, geleverd met diverse accessoires.

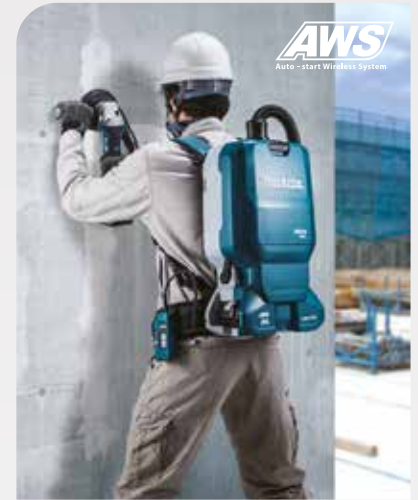

DVC665
Uitvoering voor stofafzuiging in combinatie met machines.



HEPA-filter

Als hoofdfilter wordt een HEPA-filter gebruikt die zeer fijne stofdeeltjes effectief tegenhoudt. De filter kan tot 99,97 % van de deeltjes tussen 0,3 en 1 µm filteren, waardoor de uitgeblazen lucht zeer zuiver is.



Filterreiniging

Door de trillingen van het stappen of het manueel indrukken van de hendel wordt het fijn stof van de papierfilter geschud. Daardoor blijft de zuigkracht langer optimaal bij het opzuigen van fijn stof.



DVC265ZXU DVC261ZX11 DVC660Z DVC665ZX1U

| | | | | |
|--------------------|------------------------|----------------|----------------|------------------------|
| Spanning | 2 x 18 V | 2 x 18 V | 2 x 18 V | 2 x 18 V |
| Max. debiet | 1,8-2,2 m³/min | 1,8-2,2 m³/min | 1,8-2,2 m³/min | 1,8-2,2 m³/min |
| Max. onderdruk | 110 mbar | 110 mbar | 110 mbar | 110 mbar |
| Uitvoering | Stofafzuiging machines | Schoonmaak | Schoonmaak | Stofafzuiging machines |
| Capaciteit stofzak | 2 l | 2 l | 6 l | 6 l |
| AWS | ✓ | - | - | ✓ |
| Gewicht | 3,9 kg | 3,8 kg | 6,1 kg | 6,1 kg |
| Prijs in € | excl. btw | | | |
| | incl. btw | | | |

ACCU RUGGEDRAGEN STOFZUIGERS



VC011G



VC008G



VC009G

(Geleverd zonder batterijen en zonder oplader)



VC011G

Zeer comfortabel harnas

VC008G-VC009G

- Hogere zuigkracht dankzij de 40Vmax accutechnologie
- Geluidsarm door een hertekend design van de luchtuitlaat en gebruik van geluidsabsorberend materiaal.
- VC008GZ wordt standaard geleverd met accessoires voor schoonmaakt toepassingen.
- VC009GZ01 wordt geleverd met twee zuigslangen en hulpstukken voor stofafzuiging in combinatie met machines.

VC011G

- Verhoogde autonomie dankzij 2 x XGT accu's parallel
- Werktijd met 2 x BL4050F: tot 260 min (min vermogen) en 40 min (max vermogen).
- Hoog luchtdebiet en hoge zuigkracht
- Stille werking
- Automatisch zelfreinigende filter
- Zeer comfortabel harnas

VC008GZ VC009GZ01 VC011GZ

| | | | |
|--------------------|---------------|------------------------|---------------|
| Spanning | 36 V (40Vmax) | 36 V (40Vmax) | 36 V (40Vmax) |
| Max. debiet | 2,4 m³/min | 1,9 m³/min | 2,4 m³/min |
| Max. onderdruk | 180 mbar | 180 mbar | 200 mbar |
| Uitvoering | Schoonmaak | Stofafzuiging machines | Schoonmaak |
| Capaciteit stofzak | 2,0 l | 2,0 l | 6,0 l |
| AWS | - | ✓ | - |
| Gewicht | 4,1 - 5,3 kg | 4,1 - 5,3 kg | 6,4 - 9,5 kg |
| Prijs in € | excl. btw | | |
| | incl. btw | | |



VC011GZ

ACCU RECHTOPSTAANDE STOFZUIGER

18V + 18V → 36V

DVC560 - VC010G

- Zeer wendbare alles-in-één stofzuiger (geen netsnoer of zuigslang)
- Hoge stofopname door de combinatie van roterende borstel en stofzuigsysteem, ideaal voor hoogpollige en laagpollige tapijten. Telescopische aluminium handgreep



Instelbare hoogte van de borstel



Geïntegreerde aluminium pijp om moeilijk bereikbare plaatsen te reinigen

de behuizing kan tot 90° scharnieren om gemakkelijk onder meubilair te stofzuigen.

VC010G

- Verhoogde stofopname
- Bredere vloerborstel
- 5-traps hoogeverstelling van de borstelrol
- Vloerborstel met zeer laag profiel



VC010GZ

DVC560Z VC010GZ

| | | DVC560Z | VC010GZ |
|---------------------|-----------|--------------|---------------|
| Spanning | | 2 x 18V | 36 V (40Vmax) |
| Bijgeleverde accu's | | - | - |
| Max. debiet | | 1,9 m³/min | 1,8 m³/min |
| Max. onderdruk | | 120 mbar | 150 mbar |
| Gewicht | | 8,3 - 9,0 kg | 8,0 - 9,2 kg |
| Prijs in € | excl. btw | | |
| | incl. btw | | |



ACCU COMPACTE STOFZUIGER

12V max LITHIUM-ION

18V LITHIUM-ION

IDEAAL VOOR DE AUTO



DCL184Z

Met blaasfunctie

Inclusief accessoires

CL121DZJ DCL184Z

| | | CL121DZJ | DCL184Z |
|---------------------|-----------|------------|------------|
| Spanning | | 10,8V | 18V |
| Bijgeleverde accu's | | - | - |
| Lader | | - | - |
| Max. debiet | | 1,3 m³/min | 1,3 m³/min |
| Max. onderdruk | | 44 mbar | 47 mbar |
| Gewicht | | 1,7 | 2,1 kg |
| Prijs in € | excl. btw | | |
| | incl. btw | | |

Zuigmond voor matten



Zuigmond voor zetels



Rubberen zuigmond



Zachte borstel



Blaasmond



ACCU ROBOTSTOFZUIGERS



OPPERVLAKTE
TOT 500 m²

DRC200

- Verschillende sensoren voor obstakel- en grensdetectie
- Patroonmodus voor grote vloeroppervlakken met weinig obstakels, zoals een magazijn of een lange gang
- Willekeurige modus voor vloeroppervlakken met veel obstakels, zoals in een kantoor.
- Door middel van grenstape kan de gebruiker de zone afbakenen waarbinnen de robot mag werken.
- Modi "alleen borstelen" of "stofzuigen + borstelen"
- Bediening op het toestel zelf of met bijgeleverde afstandsbediening
- Werkt op één 18 V accu of twee in parallel. De accu's moeten uit het toestel verwijderd worden om op te laden.



DRC200PTJ

Patroonmodus

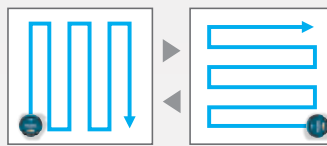

Willekeurige modus

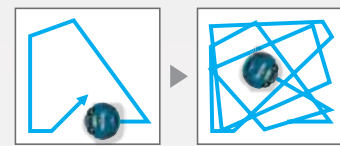

OPPERVLAKTE
TOT 600 m²



DRC300Z



De camera maakt beelden van het plafond ter ondersteuning van de navigatie



DRC300

- Kan ruimtes in kaart brengen door gebruik te maken van LiDAR module en beeldcamera. Tot 5 ruimtes kunnen in het geheugen bewaard worden. Dankzij de intelligente positiebepaling kan een ruimte efficiënter gereinigd worden en kan de machine ook automatisch terugkeren naar het beginpunt
- Verschillende sensoren voor obstakel- en grensdetectie
- Modi "alleen borstelen" of "stofzuigen + borstelen"
- Bediening op het toestel zelf, met de afstandsbediening of met de smartphone app (Wifi verbinding)
- Via de smartphone app kunnen de bewaarde kaarten weergegeven en geoptimaliseerd worden (bv. het definiëren van verboden zones) en kan ook schoonmaakstatus en -historiek gecontroleerd worden
- Werkt op één 18 V accu of twee in parallel. De accu's moeten uit het toestel verwijderd worden om op te laden.

DRC200Z DRC200PTJ DRC300Z

| | | | |
|-----------------------------------|-----------------------------|-----------------------------|--------------------------------|
| Spanning | 18 V (één of 2 in parallel) | | |
| Bijgeleverde accu's | - | 2 x BL1850B | - |
| Lader | - | DC18RD | - |
| Capaciteit opvangbak | 2,5 l | 2,5 l | 3,0 l |
| Max. registreerbare oppervlakte | - | - | 10000 m ² |
| Max. snelheid | 0,3 m/s | 0,3 m/s | 0,3 m/s |
| Navigatie | Willekeurig of vast patroon | Willekeurig of vast patroon | Intelligent op basis van kaart |
| LiDAR sensor | - | - | ✓ |
| Camera | - | - | ✓ |
| Configuratie en besturing met app | - | - | ✓ |
| Afbakenen van verboden zones | Tape | Tape | Tape of via app |
| Terugkeren naar beginpunt | - | - | ✓ |
| Gewicht | 6,8 - 7,8 kg | 6,8 - 7,8 kg | 9,6 - 10,6 kg |
| Prijs in € | excl. btw | | |
| | incl. btw | | |

ACCU STOFZUIGERS L-KLASSE LXT



DVC155LZX2



DVC867LZX4



DVC157LZX3



| | DVC150LZ | DVC155LZX2 | DVC867LZX4 | DVC157LZX3 |
|-------------------|-------------------------------|-------------------------|-------------------------|-------------------------|
| Spanning | 2 x 18 V / 230 V | 2 x 18 V | 2 x 18 V | 2 x 18 V |
| Bijgeleverde accu | - | - | - | - |
| Kuipvolume | 15 l | 15 l | 8 l | 15 l |
| Type | Nat & Droog | Nat & Droog | Droog | Droog |
| Filter | Textielfilter | Textielfilter | HEPA | HEPA |
| Max. debiet | 2,1 / 3,6 m ³ /min | 2,1 m ³ /min | 2,4 m ³ /min | 2,4 m ³ /min |
| Max. onderdruk | 90 / 240 mbar | 110 mbar | 110 mbar | 110 mbar |
| AWS | - | - | ✓ | ✓ |
| Gewicht | 8,9 kg | 7,9 kg | 7,8 kg | 8,0 kg |
| Prijs in € | excl. btw | | | |
| | incl. btw | | | |

ACCU STOFZUIGERS L-KLASSE XGT



VC003GLZ

VC004GLZ

VC005GLZ



- Voeding met twee 40Vmax accu's in parallel.
- Hoge zuigkracht dankzij hoger vermogen en verbeterde koeling.
- Met telescopische steel (VC001G/VC003G/VC005G)
- Vloerborstel met laag profiel en verstelling voor harde vloer of tapijt (VC001G/VC003G/VC005G).
- VC005G: hoge wendbaarheid en stabiliteit door extra grote wielen achteraan.

Toepassing:

- VC001G / VC003G: voor algemeen droog en nat gebruik (schoonmaak).
- VC002G/VC004G: ideaal voor stofafzuiging van machines (met HEPA filter en AWS).
- VC005G: voor algemeen droog gebruik (schoonmaak).

| | VC001GLZ | VC003GLZ | VC002GLZ01 | VC004GLZ01 | VC005GLZ |
|---------------------|-------------------------|-------------------------|-------------------------|-------------------------|-------------------------|
| Spanning | 36 V (40Vmax) | 36 V (40Vmax) | 36 V (40Vmax) | 36 V (40Vmax) | 36 V (40Vmax) |
| Bijgeleverde accu's | - | - | - | - | - |
| Type | Droog/Nat | Droog/Nat | Droog | Droog | Droog |
| Capaciteit | 8 l | 15 l | 8 l | 15 l | 8 l |
| Max. debiet | 3,2 m ³ /min | 3,2 m ³ /min | 1,8 m ³ /min | 1,8 m ³ /min | 2,8 m ³ /min |
| Max. onderdruk | 230 mbar | 230 mbar | 230 mbar | 230 mbar | 230 mbar |
| Filter | Textielfilter | Textielfilter | HEPA | HEPA | Textielfilter |
| AWS | - | - | ✓ | ✓ | - |
| Gewicht | 8,1 - 10 kg | 8,1 - 10 kg | 8,3 - 10,2 kg | 8,3 - 10,2 kg | 7,9 - 9,8 kg |
| Prijs in € | excl. btw | | | | |
| | incl. btw | | | | |

WAT BETEKEN L-, M- OF H-KLASSE?

Stofzuigers voor professioneel gebruik worden volgens EN60335-2-69 ingedeeld in risicoklassen:

L-klasse (Low risk) stofzuigers mogen gebruikt worden voor alle stof waarvan de toelaatbare blootstellingswaarde groter is dan 1 mg/m^3 . Deze stofzuigers laten minder dan 1 % van het opgezogen stof door.

M-klasse (Medium risk) stofzuigers mogen gebruikt worden voor alle stof waarvan de toelaatbare blootstellingswaarde groter is dan $0,1 \text{ mg/m}^3$. Deze stofzuigers laten minder dan 0,1 % van het opgezogen stof door en voldoen bovendien aan een aantal bijkomende eisen, waaronder permanente debietcontrole en stofarme lediging.

H-klasse stofzuigers (High risk) moeten gebruikt worden voor stoffen waarvan de max. blootstellingswaarde $< 0,1 \text{ mg/m}^3$ bedraagt. Deze stofzuigers laten minder dan 0,005 % van het opgezogen stof door en moeten ook voldoen aan een aantal bijkomende eisen, zoals permanente debietcontrole en stofarme lediging.

Opgelet: stofzuigers zonder aanduiding van de stofklasse volgens EN60335-2-69 bieden geen enkele garantie op het vlak van persoonlijke veiligheid en zijn derhalve niet geschikt voor professioneel gebruik.

ACCU STOFZUIGERS L-KLASSE XGT



VC007GL, VC006GM: dubbel filtersysteem met automatisch zelfreinigende filter, zonder zuigkrachtonderbreking



- Accu stofzuiger met hoge zuigkracht, vergelijkbaar met model op netstroom
- Stofklasse L, met HEPA-filter
- Nat en droog gebruik, uitgerust met waterniveausensor en waterafvoer
- Automatisch zelfreinigende filter met dubbel filtersysteem
- Inclusief slang 28 mm en 38 mm, gebogen buis en vloerzuigmond
- AWS: de stofzuiger kan automatisch aangestuurd worden door AWS-compatibele powertools

| | | VC007GLZ01 |
|---------------------------|-----------|-------------------------|
| Spanning | | 72 V (80Vmax) |
| Bijgeleverde accu's | | - |
| Lader | | - |
| Kuipvolume | | 40 l |
| Type | | nat/droog |
| Filterklasse | | L (HEPA) |
| Max. debiet (38 mm slang) | | 3,7 m ³ /min |
| Max. debiet (28 mm slang) | | 2,0 m ³ /min |
| Max. onderdruk | | 180 mbar |
| Gewicht | | 18,3 - 20,7 kg |
| Prijs in € | excl. btw | |
| | incl. btw | |

ACCU STOFZUIGERS M-KLASSE XGT



De VG006GM heeft een instelling van de slangdiameter en waarschuwingszoemer voor te lage luchtstroom.



- Accu stofzuiger met hoge zuigkracht, vergelijkbaar met model op netstroom
- Stofklasse M
- Nat en droog gebruik, uitgerust met waterniveausensor en waterafvoer
- Automatisch zelfreinigende filter met dubbel filtersysteem
- Inclusief slang 28 mm en 38 mm, gebogen buis en vloerzuigmond
- AWS: de stofzuiger kan automatisch aangestuurd worden door AWS-compatibele powertools

| | | VC006GMZ01 |
|---------------------------|-----------|-------------------------|
| Spanning | | 72 V (80Vmax) |
| Bijgeleverde accu's | | - |
| Lader | | - |
| Kuipvolume | | 40 l |
| Type | | nat/droog |
| Filterklasse | | M |
| Max. debiet (38 mm slang) | | 3,7 m ³ /min |
| Max. debiet (28 mm slang) | | 2,0 m ³ /min |
| Max. onderdruk | | 180 mbar |
| Gewicht | | 18,4 - 20,8 kg |
| Prijs in € | excl. btw | |
| | incl. btw | |

STOFZUIGERS L-KLASSE

Klasse L
VC2512L

Klasse L
VC2000L

Klasse L
VC3011L

Klasse L
VC3012L

INCLUSIEF
1 SET ACCESSOIRES

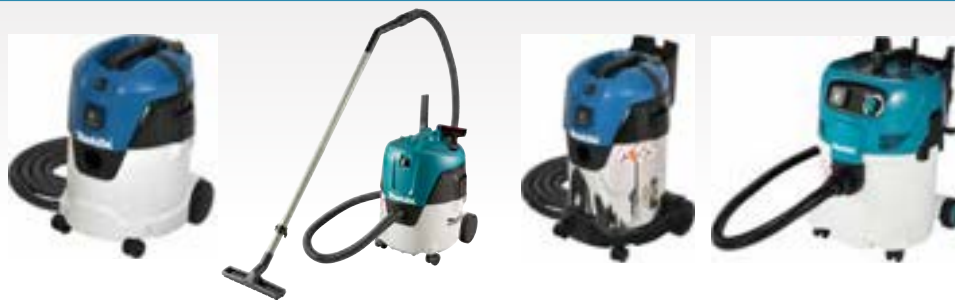

STOFZUIGERS L-, M- EN H-KLASSE

Klasse L
VC2510LX1

Klasse L
VC3210LX1

Klasse M
VC3211MX1

Klasse H
VC3211HX1

INCLUSIEF
1 SET ACCESSOIRES



Automatische filterreininging
zonder zuigkrachtonderbreking.

Automatische filterreininging
zonder zuigkrachtonderbreking.

STOFZUIGERS L- EN M-KLASSE

Klasse M
VC2211MX1

Klasse L
VC4210LX

Klasse M
VC4210MX

INCLUSIEF
1 SET ACCESSOIRES



Automatische filterreininging
zonder zuigkrachtonderbreking.

Automatische filterreininging
zonder zuigkrachtonderbreking.

Automatische filterreininging
zonder zuigkrachtonderbreking.



| | VC2000L | VC2012L | VC2512L | VC3011L | VC3012L | VC3012M | VC2211MX1 |
|-------------------|------------|------------|------------|------------|------------|------------|------------|
| Nominaal vermogen | 1000 W | 1100 W | 1100 W | 1000 W | 1200 W | 1200 W | 1050 W |
| Max. debiet | 3,6 m³/min | 3,6 m³/min | 3,6 m³/min | 3,6 m³/min | 3,7 m³/min | 3,7 m³/min | 3,5 m³/min |
| Max. onderdruk | 210 mbar | 210 mbar | 210 mbar | 210 mbar | 230 mbar | 230 mbar | 220 mbar |
| Bruto kuipvolume | 20 l | 19 l | 23 l | 30 l | 30 l | 30 l | 22 l |
| Gewicht | 7,5 kg | 7,3 kg | 6,3 kg | 10,5 kg | 10 kg | 10 kg | 16,3 kg |
| Prijs in € | excl. btw | | | | | | |
| | incl. btw | | | | | | |

| | VC2510LX1 | VC3210LX1 | VC3211MX1 | VC3211HX1 | VC4210LX | VC4210MX |
|-------------------|------------|------------|------------|------------|------------|------------|
| Nominaal vermogen | 1050 W | 1050 W | 1050 W | 1050 W | 1200 W | 1200 W |
| Max. debiet | 3,5 m³/min | 3,5 m³/min | 3,5 m³/min | 3,5 m³/min | 4,5 m³/min | 4,5 m³/min |
| Max. onderdruk | 220 mbar | 220 mbar | 220 mbar | 220 mbar | 250 mbar | 250 mbar |
| Bruto kuipvolume | 32 l | 40 l | 40 l | 40 l | 42 l | 42 l |
| Gewicht | 10,5 kg | 14,5 kg | 16,9 kg | 16,9 kg | 15 kg | 15 kg |
| Prijs in € | excl. btw | | | | | |
| | incl. btw | | | | | |

Accuveegmachine 40Vmax VS001G

XGT
40Vmax

BL
MOTOR

XPT
EXTREME PROTECTION TECHNOLOGY



Met de VS001G introduceert Makita een zeer veelzijdige accuveegmachine voor zowel binnen- als buitengebruik. De machine kan zowel fijn stof als ook grover vuil opvangen. Met een werkbreedte van 480 mm (650 mm met zijborstel) is deze efficiënt in te zetten in grotere ruimten en ook op verharde zones in open lucht, maar tegelijkertijd is de machine ook zeer wendbaar en compact.



De krachtpatser die alles opruimt

- De 40Vmax technologie garandeert een hoog vermogen, compacte afmetingen en snelle laadtijden.
- De machine maakt gebruik van een BL motor voor de aandrijving van de hoofdborstels en de zijborstel, een BL motor voor het afzuigsysteem en een derde motor voor het elektrisch schoonmaken van de stofilter door vibratie.
- Twee borstels die tegen elkaar indraaien nemen zowel het fijnstof op als grover afval op zoals zelfs 500-ml PET flesjes.
- De zijborstel aan de rechtse kant laat toe tot tegen een wand aan te reinigen.
- Het afzuigsysteem met HEPA filter houdt fijnstof tegen.
- De hoogte van zowel de hoofdborstel als zijborstel kan zeer gemakkelijk met een draaiknop ingesteld worden, perfect aangepast aan elke toepassing.



HEPA
filter

Gemakkelijk te transporteren en op te bergen

- Door het lage gewicht, de opvouwbare duwbeugel en de grote handgreep vooraan is de machine gemakkelijk te transporteren.
- Met een werkbreedte van 480 mm (650 mm met zijborstel) is de machine ook effectief in grotere ruimten maar kan bijvoorbeeld toch ook nog door een deur van 800 mm.
- De machine kan plaatsbesparend verticaal gestockeerd worden.

Perfekte controle

- Twee snelheden voor de hoofdborstels onderaan en zijborstel. De lage snelheid maakt de machine extra stil, vergroot de autonomie.
- Afzonderlijk inschakelbare zijborstel.
- Afzonderlijk inschakelbare stofafzuiging.
- Activatie van de elektrische filterreiniging.
- Inschakelbare LED verlichting vooraan.



Werkt met één 40Vmax accu, het plaatsen van een tweede vergroot de autonomie. De overschakeling gebeurt automatisch.

Optioneel: multi-adaptor set (1913F5-2) voor het bevestigen van een MACPAC of PDC. De voeding via een PDC vergroot de autonomie.

Optioneel: opvangzak (1913F7-8) met capaciteit van 47 l, ideaal voor grover vuil dat veel plaats inneemt zoals bladeren.

VS001GZ

| | |
|---|------------------------|
| Spanning | 36 V (40Vmax) |
| Werkbreedte | 480 mm |
| Werkbreedte met zijborstel | 650 mm |
| Capaciteit (stapsnelheid 4 km/u) | 2600 m ² /u |
| Inhoud standaard opvangbox | 24 l |
| Inhoud opvangzak (optioneel) | 47 l |
| Werktijd in vermogenstand 1-2 (accu 2x BL4080F) | 480/200 min |
| Afmetingen (opgevouwen duwbeugel) | 830 x 677 x 467 mm |
| Gewicht | 29.9 - 33.1 kg |
| Prijs in € | excl. btw |
| | incl. btw |

BOORHAMERS SDS-PLUS 2 FUNCTIES



HR1841FJ

HR2800

| | HR2600 | HR1841FJ | HR2800 |
|---------------------------|-----------------------|----------------------|---------------------|
| Nominaal vermogen | 800 W | 470 W | 800 W |
| Slagenergie | 2,4 J | 1,4 J | 2,8 J |
| Max. Ø beton | 26 mm | 18 mm | 28 mm |
| AVT | - | ✓ | - |
| Vibratieniveau hamerboren | 15,5 m/s ² | 7,5 m/s ² | 20 m/s ² |
| Gewicht | 2,8 kg | 2,5 kg | 3,4 kg |
| Prijs in € | excl. btw | | |
| | incl. btw | | |

COMBIHAMERS SDS-PLUS 3 FUNCTIES



HR2630X7

Inclusief automatische boorkop bij HR2630X7

Inclusief Boor- en beitelset 17 stuks bij HR2630TX12 & HR2631FT12 t.w.v.



HR2631FT12



HR2470

| | HR2470 | HR2630X7 | HR2630TX12 | HR2631FT12 | HR2811FT |
|---------------------------|-----------------------|---------------------|---------------------|-----------------------|---------------------|
| Nominaal vermogen | 780 W | 800 W | 800 W | 800 W | 800 W |
| Slagenergie | 2,4 J | 2,4 J | 2,4 J | 2,4 J | 2,9 J |
| Max. Ø beton | 24 mm | 26 mm | 26 mm | 26 mm | 28 mm |
| AVT | - | - | - | ✓ | - |
| Vibratieniveau hamerboren | 15,5 m/s ² | 15 m/s ² | 15 m/s ² | 11,5 m/s ² | 15 m/s ² |
| Verwisselbare boorkop | - | - | - | ✓ | ✓ |
| Gewicht | 3,0 kg | 3,0 kg | 2,9 kg | 3,0 kg | 3,6 kg |
| Prijs in € | excl. btw | | | | |
| | incl. btw | | | | |

COMBIHAMERS SDS-PLUS MET STOF AFZUIGING



Inclusief boor- en beitelset 17 stuks bij HR2651TX12 t.w.v.



Inclusief stofafzuigingsunit DX11 bij HR3012FCWJ



HR2651TX12

HR3012FCWJ

| | HR2651TX12 | HR3012FCWJ |
|---------------------------|-----------------------|----------------------|
| Nominaal vermogen | 800 W | 1050 W |
| Slagenergie | 2,2 J | 3,9 J |
| Max. Ø beton | 26 mm | 30 mm |
| AVT | ✓ | ✓ |
| Vibratieniveau hamerboren | 11,5 m/s ² | 9,5 m/s ² |
| Gewicht | 4,2 kg | 4,4 kg |
| Prijs in € | excl. btw | |
| | incl. btw | |

COMBIHAMERS SDS-PLUS



HR3210FCT

HR3210FCT:
met anti-vibratie
handgreep

INCLUSIEF
1 automatische
boorkop (194568-7)
bij HR3210FCT



| | HR3200C | HR3210FCT |
|---------------------------|---------------------|---------------------|
| Nominaal vermogen | 850 W | 850 W |
| Slagenergie | 5,1 J | 4,9 J |
| Max. Ø beton | 32 mm | 32 mm |
| AVT | - | ✓ |
| Vibratieniveau hamerboren | 18 m/s ² | 10 m/s ² |
| Gewicht | 4,8 kg | 5,4 kg |
| Prijs in € | excl. btw | |
| | incl. btw | |

COMBIHAMERS SDS-MAX



gratis 5-delige
boor- en beitelset
P-52445 bij HR4013C, HR4511C
en HR5212C
t.w.v.

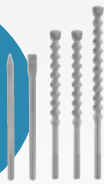

HR4013CV

CV-modellen
inclusief
stofafzuigset

| | HR3541FCX | HR4013C | HR4013CV | HR4511C | HR4511CV | HR5212C |
|---------------------------|---------------------|----------------------|----------------------|----------------------|----------------------|-----------------------|
| Nominaal vermogen | 850 W | 1100 W | 1100 W | 1350 W | 1350 W | 1500 W |
| Slagenergie | 5,7 J | 8,0 J | 8,0 J | 9,4 J | 9,4 J | 18,9 J |
| Max. Ø beton | 35 mm | 40 mm | 40 mm | 45 mm | 45 mm | 52 mm |
| AVT | ✓ | ✓ | ✓ | ✓ | ✓ | ✓ |
| Vibratieniveau hamerboren | 11 m/s ² | 5,0 m/s ² | 5,0 m/s ² | 7,5 m/s ² | 7,5 m/s ² | 12,5 m/s ² |
| Gewicht | 5,6 kg | 6,8 kg | 6,8 kg | 8,8 kg | 8,8 kg | 12,1 kg |
| Prijs in € | excl. btw | | | | | |
| | incl. btw | | | | | |

STOFZUIGSET VOOR BOOR-EN BREEKHAMERS

Hamerboren



Beitelen



| | 199142-6 | 195866-2 | 196858-4 |
|------------|-----------|----------|----------|
| | HR4013C | HR4511C | HR5212C |
| Prijs in € | excl. btw | | |
| | incl. btw | | |

BIKHAMERS SDS-PLUS



HK1820

| | HK0500 | HK1820 |
|-------------------------------|----------------------|---------------------|
| Nominaal vermogen | 550 W | 550 W |
| Slagfrequentie | 2000-3500 /min | 0-3200 /min |
| Slagenergie | 1,8 J | 3,1 J |
| AVT | - | - |
| Triaxiale vibratiewaarde (ah) | 9,5 m/s ² | 10 m/s ² |
| Gewicht | 3,2 kg | 3,4 kg |
| Prijs in € | excl. btw | |
| | incl. btw | |

BREEKHAMERS SDS-MAX



HM1213C

PROMO
gratis 5-delige
beitelset
E-20236 bij
HM0871C

Wist u dat u tijdens de garantieperiode recht hebt op één gratis onderhoudsbeurt? Ontdek er meer over op www.makita.be



HM0871C



HM1214C

CV-modellen
inclusief
stofafzuigset

| | HM0870C | HM0871C | HM1101C | HM1101CV |
|-------------------------------|-----------------------|--------------------|-----------------------|-----------------------|
| Nominaal vermogen | 1100 W | 1100 W | 1300 W | 1300 W |
| Slagfrequentie | 1100-2650 /min | 1100-2650 /min | 1100-2600 /min | 1100-2600 /min |
| Slagenergie | 7,6 J | 8,1 J | 11,5 J | 11,5 J |
| AVT | - | ✓ | - | - |
| Triax. vibratie beitelen (ah) | 11,5 m/s ² | 8 m/s ² | 13,5 m/s ² | 13,5 m/s ² |
| Gewicht | 5,1 kg | 5,8 kg | 7 kg | 7 kg |
| Prijs in € | excl. btw | | | |
| | incl. btw | | | |

| | HM1111C | HM1203C | HM1213C | HM1214C |
|-------------------------------|--------------------|-----------------------|--------------------|--------------------|
| Nominaal vermogen | 1300 W | 1510 W | 1510 W | 1510 W |
| Slagfrequentie | 1100-2600 /min | 950-1900 /min | 950-1900 /min | 950-1900 /min |
| Slagenergie | 11,2 J | 19,1 J | 18,6 J | 19,9 J |
| AVT | ✓ | - | ✓ | ✓ |
| Triax. vibratie beitelen (ah) | 8 m/s ² | 15,5 m/s ² | 7 m/s ² | 8 m/s ² |
| Gewicht | 7,7 kg | 9,7 kg | 10,8 kg | 12,3 kg |
| Prijs in € | excl. btw | | | |
| | incl. btw | | | |

STOFAFZUIGING BREEKHAMERS



199144-2



197168-2

| | | 199144-2 | 197168-2 |
|---------------|-----------|------------------------|---------------------|
| Geschikt voor | | Breekhamers SDS-Max | HM1812 / HM1317C |
| Prijs in € | excl. btw | | |
| | incl. btw | | |

**SOFT
NO LOAD**

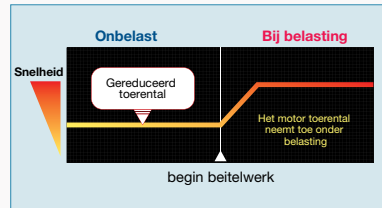

Reduceert automatisch het toerental van de machine om ongewenste trillingen te beperken.

BREEKHAMERS MET ZESKANTOPNAME



**SOFT
NO LOAD** **AVT**
ANTI VIBRATION TECHNOLOGY

HM1511/HM1512:
slagenergie
48,9 J



HM1812

GRATIS
trolley D-54972
bij HM1812



HM1812:
slagenergie 72,8 J



HM1511

HM1511 / HM1512 :
Uitzonderlijk laag trillings-
niveau door anti-vibratie behuizing,
actieve trillingsdemping en de
soft-no-load regeling



| | HM1317C | HM1511 | HM1512 | HM1812 |
|-------------------------------|----------------------|----------------------|----------------------|----------------------|
| Nominaal vermogen | 1510 W | 1850 W | 1850 W | 2000 W |
| Slagfrequentie | 730-1450 /min | 1300 /min | 1300 /min | 870 /min |
| Slagenergie | 25 J | 48,9 J | 48,9 J | 72,8 J |
| AVT | ✓ | ✓ | ✓ | ✓ |
| Triax. vibratie beitelen (ah) | 8,5 m/s ² | 6,5 m/s ² | 6,5 m/s ² | 6,5 m/s ² |
| Opname hex. | 30 mm | 30 mm | 28,6 mm | 28,6 mm |
| Gewicht | 17 kg | 19,2 kg | 20,4 kg | 31,3 kg |
| Prijs in € | excl. btw | | | |
| | incl. btw | | | |

DP4021

- Met variabele snelheidsregeling, voor- en achteruit
- Hoog vermogen dankzij verbeterde motor met grotere lengte
- Stabiele lagering van de boorkop
- Ideaal voor het boren in metaal
- Zeer compacte machine met een kleine greepontrek
- Variabel toerental en omkeerschakelaar

KLOPBOORMACHINES



HP2071FJ

HP1631KSP HP2051FHJ HP2071FJ

| | HP1631KSP | HP2051FHJ | HP2071FJ |
|-------------------|---------------|---------------|---------------|
| Nominaal vermogen | 710 W | 720 W | 1010 W |
| Toerental | 0-3200 t.p.m. | 0-2900 t.p.m. | 0-2900 t.p.m. |
| Ø Max. staal | 13 mm | 13 mm | 18 mm |
| Ø Max. hout | 30 mm | 40 mm | 40 mm |
| Ø Max. steen | 16 mm | 20 mm | 20 mm |
| Boorkop | 1,5-13 mm | 1,5-13 mm | 1,5-13 mm |
| Makpac | - | ✓ | ✓ |
| Gewicht | 2 kg | 2,5 kg | 2,6 kg |
| Prijs in € | excl. btw | | |
| | incl. btw | | |

BOORMACHINES



DP4011
Met 2 snelheden

NIEUW

| | DP2011 | DP4003 | DP4011 | DP4021 |
|-------------------|---------------|--------------|---------------|-----------------|
| Nominaal vermogen | 370 W | 750 W | 720 W | 630 W |
| Toerental | 0-4200 t.p.m. | 0-700 t.p.m. | 0-2900 t.p.m. | 0 - 3000 t.p.m. |
| Ø Max. staal | 6,5 mm | 13 mm | 13 mm | 13 mm |
| Ø Max. hout | 15 mm | 38 mm | 40 mm | 30 mm |
| Boorkop | 0,8-6,5 mm | 1,5-13 mm | 1,5-13 mm | 1,5-13 mm |
| Gewicht | 1,1 kg | 2,4 kg | 2,3 kg | 1,6 kg |
| Prijs in € | excl. btw | | | |
| | incl. btw | | | |

DIAMANTKERNBOORMACHINES



DBM131W

DBM131W / DBM230W
Geleverd met boorstandaard



| | DBM131 | DBM131W | DBM230W |
|----------------------|-------------|-------------|-------------|
| Nominaal vermogen | 1700 W | 1700 W | 2500 W |
| Toerental onbelast 1 | 1100 t.p.m. | 1100 t.p.m. | 390 t.p.m. |
| Toerental onbelast 2 | 2300 t.p.m. | 2300 t.p.m. | 1040 t.p.m. |
| Toerental onbelast 3 | - | - | 1700 t.p.m. |
| Opname | M18 | M18 | 1-1/4"UNC |
| Ø Max. beton | 132 mm | 132 mm | 230 mm |
| Gewicht | 6,1 kg | 6,1 kg | 6,9 kg |
| Prijs in € | excl. btw | | |
| | incl. btw | | |

ACCESSOIRES



Diamantboren

Nieuwe beton diamantkernboren voor nat gebruik.

- Langere levensduur dankzij lasergelaste segmenten.
- Totale lengte verhoogd naar 450mm.
- Snellere boorprestatie dankzij chevron-vormige diamantdeeltjes.

| Omschrijving | Ref. | Ø | Lengte | Opname | Stuks | Prijs excl. btw | Prijs incl. btw |
|-----------------|---------|--------|--------|-----------|-------|-----------------|-----------------|
| Diamantkernboor | E-19869 | 32 mm | 450 mm | 1-1/4"UNC | 1 | | |
| Diamantkernboor | E-19875 | 42 mm | 450 mm | 1-1/4"UNC | 1 | | |
| Diamantkernboor | E-19881 | 52 mm | 450 mm | 1-1/4"UNC | 1 | | |
| Diamantkernboor | E-19897 | 62 mm | 450 mm | 1-1/4"UNC | 1 | | |
| Diamantkernboor | E-19906 | 68 mm | 450 mm | 1-1/4"UNC | 1 | | |
| Diamantkernboor | E-19912 | 72 mm | 450 mm | 1-1/4"UNC | 1 | | |
| Diamantkernboor | E-19928 | 82 mm | 450 mm | 1-1/4"UNC | 1 | | |
| Diamantkernboor | E-19934 | 92 mm | 450 mm | 1-1/4"UNC | 1 | | |
| Diamantkernboor | E-19940 | 102 mm | 450 mm | 1-1/4"UNC | 1 | | |
| Diamantkernboor | E-19956 | 107 mm | 450 mm | 1-1/4"UNC | 1 | | |
| Diamantkernboor | E-19962 | 112 mm | 450 mm | 1-1/4"UNC | 1 | | |

| Omschrijving | Ref. | Ø | Lengte | Opname | Stuks | Prijs excl. btw | Prijs incl. btw |
|-----------------|---------|--------|--------|-----------|-------|-----------------|-----------------|
| Diamantkernboor | E-19978 | 117 mm | 450 mm | 1-1/4"UNC | 1 | | |
| Diamantkernboor | E-19984 | 122 mm | 450 mm | 1-1/4"UNC | 1 | | |
| Diamantkernboor | E-19990 | 127 mm | 450 mm | 1-1/4"UNC | 1 | | |
| Diamantkernboor | E-20002 | 132 mm | 450 mm | 1-1/4"UNC | 1 | | |
| Diamantkernboor | E-20018 | 142 mm | 450 mm | 1-1/4"UNC | 1 | | |
| Diamantkernboor | E-20024 | 152 mm | 450 mm | 1-1/4"UNC | 1 | | |
| Diamantkernboor | E-20030 | 162 mm | 450 mm | 1-1/4"UNC | 1 | | |
| Diamantkernboor | E-20046 | 172 mm | 450 mm | 1-1/4"UNC | 1 | | |
| Diamantkernboor | E-20052 | 182 mm | 450 mm | 1-1/4"UNC | 1 | | |
| Diamantkernboor | E-20068 | 202 mm | 450 mm | 1-1/4"UNC | 1 | | |
| Diamantkernboor | E-20074 | 212 mm | 450 mm | 1-1/4"UNC | 1 | | |



P-42151

ADAPTER M18 NAAR 1-1/4" UNC
EXCL. BTW:

HAAKSE BOORMACHINES



DA3010FJ

| | | DA3010FJ |
|-------------------|-----------|---------------|
| Nominaal vermogen | | 450 W |
| Toerental | | 0-2400 t.p.m. |
| Ø Max. staal | | 10 mm |
| Ø Max. hout | | 25 mm |
| Boorkop | | 1-10 mm |
| Gewicht | | 1,6 kg |
| Prijs in € | excl. btw | |
| | incl. btw | |

KERNBOORMACHINE MET MAGNEETVOET



| | | HB350 | HB500 |
|------------------------|-----------|-------------|-------------|
| Nominaal vermogen | | 1050 W | 1150 W |
| Toerental onbelast 1 | | 450 t.p.m. | 350 t.p.m. |
| Toerental onbelast 2 | | 850 t.p.m. | 650 t.p.m. |
| Ø Max. staal | | 35 mm | 50 mm |
| Klemkracht magneetvoet | | 8000 N | 9300 N |
| Opname | | 3/4" WELDON | 3/4" WELDON |
| Gewicht | | 11,5 kg | 18,5 kg |
| Prijs in € | excl. btw | | |
| | incl. btw | | |

MENGRS



UT1600

| | | UT1400 | UT1401 | UT1600 |
|-----------------------|-----------|--------------|--------------|--------------|
| Nominaal vermogen | | 1150 W | 1150 W | 1600 W |
| Toerental onbelast 1 | | 0-900 t.p.m. | 0-400 t.p.m. | 0-440 t.p.m. |
| Toerental onbelast 2 | | - | 0-730 t.p.m. | 0-970 t.p.m. |
| Toerental belast max. | | 0-580 t.p.m. | 0-450 t.p.m. | 0-580 t.p.m. |
| Schroefdraad spindel | | M14 | M14 | M14 |
| Gewicht | | 5,2 kg | 5,5 kg | 7,1 kg |
| Prijs in € | excl. btw | | | |
| | incl. btw | | | |

BOORMACHINE / MENGER



| | | DS4012 |
|-------------------|-----------|------------|
| Nominaal vermogen | | 750 W |
| Toerental | | 600 t.p.m. |
| Ø Max. staal | | 13 mm |
| Ø Max. hout | | 36 mm |
| Boorkop | | 2-13 mm |
| Gewicht | | 2,8 kg |
| Prijs in € | excl. btw | |
| | incl. btw | |

SCHROEFAUTOMATEN



6843J

| | | 6844 | 6843J |
|---------------------|-----------|--------------|--------------|
| Nominaal vermogen | | 470 W | 470 W |
| Toerental | | 3000 t.p.m. | 6000 t.p.m. |
| Ø gipsplaat Schroef | | 3,5 - 4,0 mm | 3,5 - 4,0 mm |
| Schroeflengte | | 45-75 mm | 25-55 mm |
| Verpakking | | Koffer | Makpac |
| Gewicht | | 2 kg | 2 kg |
| Prijs in € | excl. btw | | |
| | incl. btw | | |

SCHROEFMACHINES VOOR GIPSPLAAT



FS2500K: met 1/4" Hex bitopname



FS2500



FS2701K

FS2701K: met koppeling (6 stappen)



schroeflintadapter 191L24-0

| | | FS2300K | FS2500K | FS2701K | FS6300RJX2 |
|--------------------------|-----------|--------------|--------------|--------------|---------------|
| Nominaal vermogen | | 570 W | 570 W | 570 W | 570 W |
| Toerental | | 0-2500 t.p.m | 0-2500 t.p.m | 0-2500 t.p.m | 0-6000 t.p.m. |
| Ø gipsplaat Schroef | | 5 mm | 5 mm | 5 mm | 5 mm |
| Incl. schroeflintadapter | | - | - | - | ✓ |
| Gewicht | | 1,7 kg | 1,6 kg | 1,7 kg | 1,4 kg |
| Prijs in € | excl. btw | | | | |
| | incl. btw | | | | |

COMFORTABEL WERKEN MET SUPER JOINT SYSTEM II

Zonder SJS

Kogellager

Kegeltandwiel in tandwielhuis

Spindel

Kogellager

Meeneem-nok (op spindel geperst)

Bladveer

Kegeltandwiel in tandwielhuis

Spindel

Bladveer absorbeert trillingen en vermindert schokken tijdens het werken

HAAKSE SLIJPER 125 MM

GA5034

GA5030RSP2

| | GA5034 | GA5030RK | GA5030RSP2 |
|--------------------|--------------|--------------|--------------|
| Nominaal vermogen | 720 W | 720 W | 720 W |
| Toerental | 11000 t.p.m. | 11000 t.p.m. | 11000 t.p.m. |
| Ø schijf | 125 mm | 125 mm | 125 mm |
| Dodemansschakelaar | ✓ | - | - |
| Gewicht | 1,9 kg | 1,8 kg | 1,8 kg |
| Prijs in € | excl. btw | | |
| | incl. btw | | |

HAAKSE SLIJPER 115 MM

GA4530RK

| | GA4530RK |
|-------------------|--------------|
| Nominaal vermogen | 720 W |
| Toerental | 11000 t.p.m. |
| Ø schijf | 115 mm |
| Gewicht | 1,8 kg |
| Prijs in € | excl. btw |
| | incl. btw |

HAAKSE SLIJPER 125 MM

9558HNRGK3

125 MM

9558HNRGK3:
geleverd met
1 afbraamschijf en
2 diamantschijven

NIEUW

| | 9558HNRGZ | 9558HPGY | 9558HNRGK3 |
|--------------------|--------------|--------------|--------------|
| Nominaal vermogen | 840 W | 840 W | 840 W |
| Toerental | 11000 t.p.m. | 11000 t.p.m. | 11000 t.p.m. |
| Ø schijf | 125 mm | 125 mm | 125 mm |
| Dodemansschakelaar | - | ✓ | - |
| Gewicht | 2,1 kg | 2,1 kg | 2,1 kg |
| Prijs in € | excl. btw | | |
| | incl. btw | | |

9558HPGY is uitgerust met een dodemans-schakelaar: de motor schakelt uit bij loslaten van schakelaar voor verhoogde veiligheid.

HAAKSE SLIJPER 125 MM X-LOCK



X-LOCK
Snel en veilig schijven bevestigen via een kliksysteem.



GA5080RX03

GA5080RX03

| | |
|-------------------|--------------|
| Nominaal vermogen | 1400 W |
| Toerental | 12000 t.p.m. |
| Ø schijf | 125 mm |
| Verpakking | Makpac |
| Gewicht | 2,5 – 3,6 kg |
| Prijs in € | excl. btw |
| | incl. btw |

HAAKSE SLIJPERS 125 MM



GA5041CT01

GA5040CJD1



GA5041CT01 met mechanische motorrem, instelbaar toerental, Ezynut & AVT-grip

SA5040C Traagdraaiend

| | GA5040RZ | GA5040RKDJ | GA5040C | GA5040CJD | GA5040CJD1 | GA5041RZ | GA5041CT01 | SA5040C |
|--------------------------|------------------------------------|------------------------------------|------------------------------------|------------------------------------|---|------------------------------------|------------------------------------|------------------------------------|
| Nominaal vermogen | 1100 W | 1100 W | 1400 W | 1400 W | 1400 W | 1100 W | 1400 W | 1400 W |
| Toerental | 11000 t.p.m. | 11000 t.p.m. | 2800-11000 t.p.m. | 2800-11000 t.p.m. | 2800-11000 t.p.m. | 11000 t.p.m. | 2700-11000 t.p.m. | 2000-7800 t.p.m. |
| Heropstartbeveiliging | ✓ | ✓ | ✓ | ✓ | ✓ | ✓ | ✓ | ✓ |
| Mechanische rem | - | - | - | - | - | ✓ | ✓ | - |
| Type schakelaar | Schuifschakelaar met vergrendeling | Schuifschakelaar met vergrendeling | Schuifschakelaar met vergrendeling | Schuifschakelaar met vergrendeling | Schuifschakelaar met vergrendeling | Schuifschakelaar met vergrendeling | Schuifschakelaar met vergrendeling | Schuifschakelaar met vergrendeling |
| Verpakking | Karton | Makpac | Karton | Makpac | Makpac | Karton | Karton | Karton |
| Gewicht | 2,4 kg | 2,4 kg | 2,4 kg | 2,4 kg | 2,7 kg | 2,4 kg | 2,7 kg | 2,2 kg |
| Meegeleverde accessoires | - | 2 x diamantschijf | - | 2 x diamantschijf | 1 x diamantschijf + beschermkap stofafzuiging | - | AVT-greep + Ezynut sluitmoer | - |
| Prijs in € | excl. btw | | | | | | | |
| | incl. btw | | | | | | | |

HAAKSE SLIJPERS 125 MM / 150 MM



9565PCV01

9565PCV01 & 9566PCV01: Antivibratiehandgreep en dodemansschakelaar.



GA5050R: grote lepelschakelaar + gereedschapsloze beschermkap

| | GA5050R | 9565CRX1 | 9565PCV01 | GA6040C | 9565HRZ | 9565CVR |
|-----------------------|--------------------------------------|------------------------------------|--------------------------------------|------------------------------------|------------------------------------|------------------------------------|
| Nominaal vermogen | 1300 W | 1400 W | 1400 W | 1400 W | 1100 W | 1400 W |
| Toerental | 11000 t.p.m. | 11000 t.p.m. | 2800-11500 t.p.m. | 4000-9000 t.p.m. | 12000 t.p.m. | 2800 - 12000 t.p.m. |
| SJS | - | ✓ | ✓ | ✓ | ✓ | ✓ |
| Ø schijf | 125 mm | 125 mm | 125 mm | 150 mm | 125 mm | 125 mm |
| Type schakelaar | Lepelschakelaar zonder vergrendeling | Schuifschakelaar met vergrendeling | Lepelschakelaar zonder vergrendeling | Schuifschakelaar met vergrendeling | Schuifschakelaar met vergrendeling | Schuifschakelaar met vergrendeling |
| Heropstartbeveiliging | ✓ | ✓ | - | ✓ | ✓ | ✓ |
| Gewicht | 2,5 kg | 2,6 kg | 2,6 kg | 2,6 kg | 2,3 kg | 2,3 kg |
| Prijs in € | excl. btw | | | | | |
| | incl. btw | | | | | |

HAAKSE SLIJPERS 125 MM



GA5021CY

GA5021CYX1: Inclusief antivibratiegreep en Ezynut sluitmoer

| | GA5021C | GA5021CY | GA5021CYX1 |
|--------------------|--------------|--------------|--------------|
| Nominaal vermogen | 1450 W | 1450 W | 1450 W |
| Toerental | 10000 t.p.m. | 10000 t.p.m. | 10000 t.p.m. |
| Ø schijf | 125 mm | 125 mm | 125 mm |
| Dodemansschakelaar | - | ✓ | ✓ |
| Gewicht | 3 kg | 3 kg | 3 kg |
| Prijs in € | excl. btw | | |
| | incl. btw | | |

10x
Doorslijpschijven
in blik



| Ref. | Ø (mm) | Dikte (mm) | Ø asgat (mm) | Prijs | |
|------------|--------|------------|--------------|-----------|-----------|
| | | | | excl. btw | incl. btw |
| D-18770-10 | 125 | 1,2 | 22,23 | | |

HAAKSE SLIJPERS 125 MM

- Bestand tegen langdurige hoge belasting dankzij verbeterde koeling
- Greepomtrek van slechts 205 mm
- Mechanische rem (GA5091, GA5093, GA5094)
- De AFT functie stopt de motor ogenblikkelijk wanneer de schijf blokkeert



PROMO

gratis snelsluitmoer EZY NUT 195354-9

| | GA5092X01 | GA5090X01 | GA5091X01 | GA5095X01 | GA5094 | GA5093X01 |
|--------------------|-------------------------|------------------------------|------------------------------|-------------------------|-------------------------|------------------------------|
| Nominaal vermogen | 1900 W | 1900 W | 1900 W | 1900 W | 1900 W | 1900 W |
| Toerental | 11500 min ⁻¹ | 2800-11500 min ⁻¹ | 2800-11500 min ⁻¹ | 11500 min ⁻¹ | 11500 min ⁻¹ | 2800-11500 min ⁻¹ |
| Variabel toerental | - | ✓ | ✓ | - | - | ✓ |
| Mechanische rem | - | - | ✓ | - | ✓ | ✓ |
| Type Schakelaar | Schuifschakelaar | Schuifschakelaar | Schuifschakelaar | Lepelschakelaar | Lepelschakelaar | Lepelschakelaar |
| Dodemansschakelaar | - | - | - | ✓ | ✓ | ✓ |
| Gewicht | 2,6 - 3,8 kg | 2,6 - 3,8 kg | 2,8 - 4,0 kg | 2,7 - 3,8 kg | 2,9 - 4,0 kg | 2,9 - 4,0 kg |
| Prijs in € | excl. btw | | | | | |
| | incl. btw | | | | | |

ACCESSOIRES

| | Omschrijving | Artikel | Diameter | Dikte | Asgat | Reductiering | Specificatie | Hoogte segment | Verpakkings-eenheid | Prijs excl. btw | Prijs incl. btw |
|--|-------------------------------------|------------|----------|--------|----------|--------------|--------------|----------------|---------------------|-----------------|-----------------|
| | Doorslijpschijf staal | P-53023 | 125 mm | 1,0 mm | 22,23 mm | | A60R-BF | | 1 | | |
| | Doorslijpschijf inox | P-53045 | 125 mm | 1,0 mm | 22,23 mm | | A60S-BF | | 1 | | |
| | Doorslijpschijf inox 'Fast cutting' | B-45733 | 125 mm | 0,8 mm | 22,23 mm | | Z60T-BF | | 1 | | |
| | Doorslijpschijf inox 'Fast cutting' | B-45733-12 | 125 mm | 0,8 mm | 22,23 mm | | Z60T-BF | | 12 | | |
| | Diamantschijf Comet | B-12778 | 125 mm | 2,0 mm | 22,23 mm | 20 mm | | 10 mm | 1 | | |
| | Doorslijpschijf staal | P-05773 | 230 mm | 2,5 mm | 22,23 mm | | A30S4-BF | | 1 | | |
| | Doorslijpschijf inox | E-13764 | 230 mm | 1,9 mm | 22,23 mm | | A60U-BF | | 1 | | |
| | Diamantschijf Nebula | B-54025 | 230 mm | 2,4 mm | 22,23 mm | 20 mm | | 10 mm | 1 | | |

BORSTELS VOOR SLIJPERS

NIEUW

| | Artikel | Diameter | Draaddikte | Draadtype | Opname | Toepassing | Prijs excl. btw | Prijs incl. btw |
|--|---------|----------|------------|---------------|--------|-----------------------------------|-----------------|-----------------|
| | D-77453 | 75 mm | 0,3 mm | RVS, gegolfd | M14 | Ruwe oppervlakte | | |
| | D-77497 | 75 mm | 0,3 mm | RVS, geknoopt | M14 | Ruwe oppervlakte, snel | | |
| | D-77512 | 115 mm | 0,3 mm | RVS, gegolfd | M14 | Plaatselijke behandeling, recht | | |
| | D-77562 | 115 mm | 0,3 mm | RVS, gegolfd | M14 | Plaatselijke behandeling, gebogen | | |
| | D-77534 | 115 mm | 0,3 mm | RVS, geknoopt | M14 | Hoeken, recht | | |
| | D-77584 | 115 mm | 0,3 mm | RVS, geknoopt | M14 | Hoeken, gebogen | | |

HAAKSE SLIJPERS 180 MM



GA7082

GA7070X1

| | GA7050 | GA7082 | GA7070X1 | GA7070YX1 |
|--------------------------|-------------|-------------|--------------|--------------|
| Nominaal vermogen | 2000 W | 2800 W | 2800 W | 2800 W |
| Toerental | 8500 t.p.m. | 8500 t.p.m. | 8500 t.p.m. | 8500 t.p.m. |
| Dodemansschakelaar | ✓ | - | - | ✓ |
| Draibare achterhandgreep | - | - | ✓ | ✓ |
| Mechanische rem | - | - | ✓ | ✓ |
| Gewicht | 4,5 kg | 6,0 kg | 6,2 - 6,7 kg | 6,1 - 6,6 kg |
| Prijs in € | excl. btw | | | |
| | incl. btw | | | |

HAAKSE SLIJPERS 230 MM



GA9061R



GA9082



GA9060KD

Incl. diamantschijf

| | GA9050 | GA9060 | GA9060KD | GA9082 | GA9061R |
|--------------------------|-------------|-------------|-------------|-------------|-------------|
| Nominaal vermogen | 2000 W | 2200 W | 2200 W | 2700 W | 2200 W |
| Toerental | 6600 t.p.m. | 6600 t.p.m. | 6600 t.p.m. | 6600 t.p.m. | 6600 t.p.m. |
| Soft start | - | - | - | ✓ | ✓ |
| Dodemansschakelaar | ✓ | ✓ | ✓ | - | - |
| Draibare achterhandgreep | - | - | - | - | - |
| Heropstartbeveiliging | - | - | - | - | ✓ |
| Gewicht | 4,7 kg | 5,6 kg | 5,6 kg | 6,1 kg | 5,7 kg |
| Prijs in € | excl. btw | | | | |
| | incl. btw | | | | |

HAAKSE SLIJPERS 230 MM



GA9040RF01



GA9030SF01



GA9070YX1



GA9071YX1:
Met gesloten handgreep

| | GA9030SF01 | GA9030RF01 | GA9040SF01 | GA9040RF01 | GA9080X1 | GA9070X1 | GA9070YX1 | GA9071X1 | GA9071YX1 |
|---------------------------|-------------|-------------|-------------|-------------|-------------|-------------|--------------|-------------|--------------|
| Nominaal vermogen | 2400 W | 2400 W | 2600 W | 2600 W | 2700 W | 2800 W | 2800 W | 2800 W | 2800 W |
| Toerental | 6600 t.p.m. | 6600 t.p.m. | 6600 t.p.m. | 6600 t.p.m. | 6600 t.p.m. | 6600 t.p.m. | 6600 t.p.m. | 6600 t.p.m. | 6600 t.p.m. |
| Dodemansschakelaar | ✓ | - | ✓ | - | - | - | ✓ | - | ✓ |
| Draibare achterhandgreep | ✓ | ✓ | ✓ | ✓ | ✓ | ✓ | ✓ | ✓ | ✓ |
| Antivibratie zijhandgreep | ✓ | ✓ | ✓ | ✓ | - | ✓ | ✓ | ✓ | ✓ |
| Soft start | ✓ | ✓ | ✓ | ✓ | ✓ | ✓ | ✓ | ✓ | ✓ |
| Heropstartbeveiliging | - | ✓ | - | ✓ | ✓ | ✓ | ✓ | ✓ | ✓ |
| Mechanische rem | - | - | - | - | - | ✓ | ✓ | ✓ | ✓ |
| Gewicht | 6,3 kg | 6,5 kg | 6,7 kg | 6,9 kg | 6,4 kg | 6,3 kg | 6,3 - 8,5 kg | 6,4 kg | 6,3 - 8,5 kg |
| Prijs in € | excl. btw | | | | | | | | |
| | incl. btw | | | | | | | | |

STEMPELSLIJPERS



| | GD0600 | GD0603 | GD0800C | GD0810C | GD0801C | GD0811C | GS5000 |
|-------------------------|--------------|--------------|-------------------|------------------|-------------------|------------------|-------------|
| Nominaal vermogen | 400 W | 240 W | 750 W | 750 W | 750 W | 750 W | 750 W |
| Toerental | 25000 t.p.m. | 28000 t.p.m. | 7000-28000 t.p.m. | 1800-7000 t.p.m. | 7000-28000 t.p.m. | 1800-7000 t.p.m. | 5600 t.p.m. |
| Ø spantang - bereik | 6 mm | 6 mm | 6-8 mm | 6-8 mm | 6-8 mm | 6-8 mm | 20 mm |
| Ø spantang - inbegrepen | 6 mm | 6 mm | 6 mm | 6 mm | 6 mm | 6 mm | 20 mm |
| Lepelschakelaar | ✓ | - | - | - | ✓ | ✓ | - |
| Dodemans | - | - | - | - | ✓ | ✓ | ✓ |
| Gewicht | 1,7 kg | 0,97 kg | 1,7 kg | 1,7 kg | 1,7 kg | 2,0 kg | 5,0 kg |
| Prijs in € | excl. btw | | | | | | |
| | incl. btw | | | | | | |



COMBOPACK SLIJPERS



DK0047GX1

| | |
|-----------------------|---------------|
| Haakse slijper 230 mm | GA9060 |
| Haakse slijper 125 mm | 9558HNRG |
| Diamantschijf | 2 x Diamak DS |
| Kunststof koffer | ✓ |
| Prijs in € | excl. btw |
| | incl. btw |

COMBOPACK SCHUURMACHINE + STOFZUIGER



DK6525

| | |
|---------------|-----------|
| Schuurmachine | BO6050J |
| Stofzuiger | VC2510LX1 |
| Prijs in € | excl. btw |
| | incl. btw |

METAALAFKORTMACHINES

LC1230N

- Inclusief HM zaagblad
- verstekhoek instelbaar op 45°



LW1400X



LC1230N

| | LW1400X | LC1230N |
|-------------------|-----------------|-------------|
| Nominaal vermogen | 2200 W | 1750 W |
| Type schijf | doorslijpschijf | zaagblad |
| Toerental | 3800 t.p.m. | 1300 t.p.m. |
| Zaagdiepte (90°) | 115 mm | 100 mm |
| Ø Schijf | 355 mm | 305 mm |
| Gewicht | 17,2 kg | 19,3 kg |
| Prijs in € | excl. btw | |
| | incl. btw | |

BETONSCHAVEN

PC5001C
Geleverd met
komschijf
B-12289



PC50001C

PC5010C

PC5010C:
Instelbaar toerental

| | PC5010C | PC5001C |
|-------------------|-----------|---------|
| Nominaal vermogen | 1400 W | 1400 W |
| Ø schijf | 125 mm | 125 mm |
| Gewicht | 2,5 kg | 5,1 kg |
| Prijs in € | excl. btw | |
| | incl. btw | |

MUURFREZEN



SG150



SG181

| | SG1251J | SG150 | SG181 |
|-------------------|-----------|---------|---------|
| Nominaal vermogen | 1400 W | 1800 W | 2150 W |
| Max. slijpdiepte | 30 mm | 45 mm | 60 mm |
| Sleufbreedte | 6-30 mm | 7-35 mm | 7-43 mm |
| Ø schijf | 125 mm | 150 mm | 180 mm |
| Gewicht | 4,4 kg | 5,7 kg | 6 kg |
| Prijs in € | excl. btw | | |
| | incl. btw | | |

DIAMANTZAAG



4114S

| | |
|-------------------|-----------|
| Nominaal vermogen | 2400 W |
| Max. slijpdiepte | 125 mm |
| Ø schijf | 350 mm |
| Ø asgat | 25,4 mm |
| Gewicht | 10,8 kg |
| Prijs in € | excl. btw |
| | incl. btw |

DIAMANTZAAG



4100KB

| | |
|-------------------|-----------|
| Nominaal vermogen | 1400 W |
| Zaagdiepte (90°) | 40 mm |
| Ø Zaagblad | 125 mm |
| Gewicht | 3,0 kg |
| Prijs in € | excl. btw |
| | incl. btw |

SLAGMOERSLEUTELS



TW0200J
TW0350J
6906J

TW0350J

| | TW0200J | TW0350J | 6906J | TW1000 |
|-------------------|---------------|---------------|---------------|-------------|
| Nominaal vermogen | 380 W | 400 W | 650 W | 1300 W |
| Max. koppel | 200 Nm | 350 Nm | 588 Nm | 1000 Nm |
| Bitopname | 1/2" vierkant | 1/2" vierkant | 3/4" vierkant | 1" vierkant |
| Gewicht | 2,2 kg | 3 kg | 5,6 kg | 8,6 kg |
| Prijs in € | excl. btw | | | |
| | incl. btw | | | |

HETELUCHTPISTOLEN



HG6531CK



HG5030K

| | HG5030K | HG6031VK | HG6531CK |
|---------------------|-----------------|-----------------|---------------------------------|
| Vermogen | 1600 W | 1800 W | 2000 W |
| Temperatuurbereik | 350-500 °C | 50-600 °C | 50-650 °C |
| Temperatuurstelling | 2 niveaus | 9 niveaus | Elektronisch in stappen van 5°C |
| Debiet | 300 / 500 l/min | 250 / 500 l/min | 200 / 550 l/min |
| Gewicht | 0,56 kg | 0,67 kg | 0,71 kg |
| Prijs in € | excl. btw | | |
| | incl. btw | | |

KNABBELSCHAREN



JN3201J

| | JN1601 | JN3201J |
|-------------------|-----------|---------|
| Nominaal vermogen | 550 W | 710 W |
| Max. dikte staal | 1,6 mm | 3,2 mm |
| Gewicht | 1,6 kg | 3,4 kg |
| Prijs in € | excl. btw | |
| | incl. btw | |

PLAATSCHAREN



JS1602J

| | JS1601J | JS1602J | JS3201J |
|-----------------------|-----------|-----------|-----------|
| Nominaal vermogen | 380 W | 380 W | 710 W |
| Aantal zaagbewegingen | 4500 /min | 4000 /min | 1600 /min |
| Max. dikte staal | 1,6 mm | 1,6 mm | 3,2 mm |
| Gewicht | 1,4 kg | 1,6 kg | 3,4 kg |
| Prijs in € | excl. btw | | |
| | incl. btw | | |

METAALCIRKELZAAG



4131

| | |
|-------------------|-------------|
| Nominaal vermogen | 1100 W |
| Toerental | 3500 t.p.m. |
| Zaagdiepte (90°) | 63 mm |
| Ø Zaagblad | 185 mm |
| Gewicht | 5,1 kg |
| Prijs in € | excl. btw |
| | incl. btw |

GROEFFREES



CA5000XJ

| | |
|-------------------|------------------|
| Nominaal vermogen | 1300 W |
| Toerental | 2200-6400 t.p.m. |
| Ø Zaagblad | 118 mm |
| Gewicht | 5,1 kg |
| Prijs in € | excl. btw |
| | incl. btw |

SLIJPMOLENS



GB801

| | GB602W | GB801 |
|-------------------|-------------|-------------|
| Nominaal vermogen | 250 W | 550 W |
| Toerental | 2850 t.p.m. | 2850 t.p.m. |
| Ø Slijpsteen | 150 mm | 205 mm |
| Gewicht | 9 kg | 19,8 kg |
| Prijs in € | excl. btw | |
| | incl. btw | |

LINTZAAGMACHINE

B-42581
Schuurbanden 20 x 2240 mm
Rood • Korrel 80

B-42597
Schuurbanden 20 x 2240 mm
Rood • Korrel 120

JM21000330
Adapterset voor schuurbanden



| | LB1200F |
|-------------------|-----------|
| Nominaal vermogen | 900 W |
| Breedte zaaglint | 6-16 mm |
| Gewicht | 81,2 kg |
| Prijs in € | excl. btw |
| | incl. btw |

RECIPROZAGEN



JR3070CT

| | | JR3051TK | JR3061T | JR3070CT |
|-----------------------|-----------|-----------------------|-----------------------|----------------------|
| Nominaal vermogen | | 1200 W | 1250 W | 1510 W |
| Aantal zaagbewegingen | | 0-3000 /min | 0-2800 /min | 0-2800 /min |
| AVT | | - | - | ✓ |
| Pendelinstelling | | - | - | ✓ |
| Slaglengte | | 30 mm | 32 mm | 32 mm |
| Vibratieniveau | | 19,5 m/s ² | 23,5 m/s ² | 8,5 m/s ² |
| Gewicht | | 3,2 kg | 4,4 kg | 4,4 kg |
| Prijs in € | excl. btw | | | |
| | incl. btw | | | |

LAMELLENFREES



Aanslagplaat met tandheugelverstelling voor een snelle en precieze aanpassing aan de materiaaldikte.

Revolver diepte-instelling met 6 preselecties voor een snelle afstelling.



Kantelbare voetplaat met handige vergrendelingshendel en automatische stops op 0°, 45° en 90°.

| | | PJ7000J |
|-------------------|-----------|--------------|
| Nominaal vermogen | | 700 W |
| Toerental | | 11000 t.p.m. |
| Ø zaagblad | | 100 mm |
| Asgat | | 22 mm |
| Gewicht | | 2,5 kg |
| Prijs in € | excl. btw | |
| | incl. btw | |

MULTITOOL



INCLUSIEF:
Set van 9 accessoires,
30 schuurvellen en 1 afzuigset



GEREEDSCHAPSLOZE
ACCESSOIREWISSEL

| | | TM3010CX3J |
|----------------------|-----------|----------------|
| Nominaal vermogen | | 320 W |
| Oscillatiefrequentie | | 6000-20000/min |
| Oscillatiehoek | | 3,2° |
| Gewicht | | 1,6 kg |
| Prijs in € | excl. btw | |
| | incl. btw | |

VANDIKTEBANK



| | | 2012NB |
|---------------------|-----------|-------------|
| Nominaal vermogen | | 1650 W |
| Toerental | | 8500 t.p.m. |
| Breedte | | 304 mm |
| Max. doorlaathoogte | | 155 mm |
| Max. spaanafname | | 3 mm |
| Gewicht | | 28,1 kg |
| Prijs in € | excl. btw | |
| | incl. btw | |

KETTINGFREZEN



| | | 7104L | 7104L-30 |
|--------------------------|-----------|-------------|-------------|
| Nominaal vermogen | | 1140 W | 1140 W |
| Toerental | | 3200 t.p.m. | 3200 t.p.m. |
| Kettingsnelheid onbelast | | 5 m/s | 5 m/s |
| Ketting | | 16,5 mm | 30 mm |
| Gatbreedte | | 16,5-30 mm | 30-45 mm |
| Gatlengte | | 54-130 mm | 54-130 mm |
| Gewicht | | 17,3 kg | 17,3 kg |
| Prijs in € | excl. btw | | |
| | incl. btw | | |

BOVENFREZEN



RP1111CJ



RP2302FC07

RP2302FC07: Inclusief langsgleider met fijnafstelling

| | RP0900J | RP1111CJ | RP1802FX02 | RP2302FC07 |
|-------------------------|--------------|---------------------|--------------|-------------------|
| Nominaal vermogen | 900 W | 1100 W | 1850 W | 2300 W |
| Toerental | 27000 t.p.m. | 8000 - 27500 t.p.m. | 23000 t.p.m. | 9000-22000 t.p.m. |
| Max. induikdiepte | 35 mm | 57 mm | 70 mm | 70 mm |
| Ø Spantang - bereik | 6-8 mm | 6-8 mm | 6-12 mm | 6-12 mm |
| Ø Spantang - inbegrepen | 8 mm | 8 mm | 6, 8, 12 mm | 6, 8, 12 mm |
| Verpakking | Makpac | Makpac | Karton | Makpac |
| Gewicht | 2,7 kg | 3,3 kg | 6,2 kg | 6,1 kg |
| Prijs in € | excl. btw | | | |
| | incl. btw | | | |

KANTENFREZEN



3711



3712

3712: Inclusief kantelbare zool

| | 3711 | 3712 |
|-------------------|--------------|--------------|
| Nominaal vermogen | 530 W | 530 W |
| Toerental | 32000 t.p.m. | 32000 t.p.m. |
| Max. induikdiepte | 42 mm | 42 mm |
| Spantang | 6 mm | 6 mm |
| Gewicht | 1,5 kg | 1,7 kg |
| Prijs in € | excl. btw | |
| | incl. btw | |

BOVEN- EN KANTENFREES



4 MACHINES IN 1

- Rechte kantenfrees
- Verstelbare kantenfrees
- Kantenfrees met verschoven spindel
- Bovenfrees

Rechte kantenfrees
Regelbare freesdiepte van 0 tot 40 mm

Verstelbare kantenfrees
Hoekinstelling tussen -30° en 45°

Kantenfrees met verschoven spindel om zo dicht mogelijk tegen een obstakel te werken

Bovenfrees
Diepteregeling per 1/10 van een mm van 0 tot 35 mm

RT0702CX3J

| | |
|-------------------------|--------------------|
| Nominaal vermogen | 710 W |
| Toerental | 10000-30000 t.p.m. |
| Max. induikdiepte | 35 mm |
| Ø Spantang - bereik | 6 - 8 mm |
| Ø Spantang - inbegrepen | 6 mm, 8 mm |
| Gewicht | 1,8 kg |
| Prijs in € | excl. btw |
| | incl. btw |

SCHAVEN



KP0810CJ

| | KP0800J | KP0810J | KP0810CJ | 1100 | 1911BJ | 1806B | KP312S |
|-------------------|--------------|--------------|--------------|--------------|--------------|--------------|--------------|
| Nominaal vermogen | 620 W | 850 W | 1050 W | 950 W | 900 W | 1200 W | 2200 W |
| Toerental | 17000 t.p.m. | 16000 t.p.m. | 12000 t.p.m. | 16000 t.p.m. | 16000 t.p.m. | 18000 t.p.m. | 12000 t.p.m. |
| Breedte | 82 mm | 82 mm | 82 mm | 82 mm | 110 mm | 170 mm | 312 mm |
| Max. spaanafname | 2,5 mm | 4 mm | 4 mm | 3 mm | 2 mm | 2 mm | 3,5 mm |
| Gewicht | 2,6 kg | 3,3 kg | 3,4 kg | 5,1 kg | 4,3 kg | 9,0 kg | 18,4 kg |
| Prijs in € | excl. btw | | | | | | |
| | incl. btw | | | | | | |

DECOUPEERZAGEN



4350FCTJ



4351FCTJ



JV0600J



4329K



| | 4326 | 4329K | JV0600J | 4350FCTJ | 4351FCTJ |
|-----------------------|-----------|---------------|---------------|---------------|---------------|
| Nominaal vermogen | 450 W | 450 W | 650 W | 720 W | 720 W |
| Aantal zaagbewegingen | 3100 /min | 500-3100 /min | 500-3100 /min | 800-2800 /min | 800-2800 /min |
| Max. capaciteit hout | 65 mm | 65 mm | 90 mm | 135 mm | 135 mm |
| Makpac | - | - | ✓ | ✓ | ✓ |
| Gewicht | 1,8 kg | 1,9 kg | 2,4 kg | 2,6 kg | 2,5 kg |
| Prijs in € | excl. btw | | | | |
| | incl. btw | | | | |

COMBOPACK



SP6000J



M-Force



4351FCTJ

MEU029J

| | |
|----------------------|-----------|
| Invalcirkelzaag | SP6000J |
| Decoupeerzaag | 4351FCTJ |
| Geleiderail 1400 mm | 194368-5 |
| Extra cirkelzaagblad | B-32007 |
| Decoupeerzaagbladen | 5 |
| Draagtas | E-05664 |
| Prijs in € | excl. btw |
| | incl. btw |

INVALCIRKELZAAG

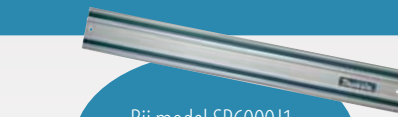

Bij model SP6000J1
2 x geleiderail 1,4 m
+ koppelstrips

| | SP6000J | SP6000J1 |
|-----------------------|-----------|----------|
| Nominaal vermogen | 1300 W | 1300 W |
| Zaagdiepte (90°) | 57 mm | 57 mm |
| Zaagdiepte (45°) | 40 mm | 40 mm |
| Max. zaagdiepte (48°) | 38 mm | 38 mm |
| Ø Zaagblad | 165 mm | 165 mm |
| Gewicht | 4,4 kg | 4,4 kg |
| Prijs in € | excl. btw | |
| | incl. btw | |

CIRKELZAGEN



5008MGJX



Zaagblad
gratis bij 5008MGJX



HS7101JX



2 x zaagblad 12 tanden
bij HS7101JX
2 x zaagblad 16 tanden bij
5903RKX1



HS0600



5143R

| | HS6601 | HS6101J | HS7601J | HS7101JX | 5008MGJX | 5903RKX1 | HS0600 | 5143R |
|-------------------|-----------|---------|---------|----------|----------|----------|--------|---------|
| Nominaal vermogen | 1050 W | 1100 W | 1200 W | 1400 W | 1800 W | 2000 W | 2000 W | 2200 W |
| Zaagdiepte (90°) | 54,5 mm | 54,5 mm | 66 mm | 67 mm | 75,5 mm | 85 mm | 101 mm | 130 mm |
| Ø Zaagblad | 165 mm | 165 mm | 190 mm | 190 mm | 210 mm | 235 mm | 270 mm | 355 mm |
| Gewicht | 3,7 kg | 3,7 kg | 4,0 kg | 4,0 kg | 5,1 kg | 7,2 kg | 6,9 kg | 14,0 kg |
| Prijs in € | excl. btw | | | | | | | |
| | incl. btw | | | | | | | |

TAFEL-, AFKORT- EN VERSTEKZAGEN



LF1000



LF1000



LH1201FL

**SNELLE OMBOUW
VAN TAFEL- NAAR
AFKORTZAAGFUNCTIE**

| | LH1040 | LH1201 | LF1000 |
|--------------------|---------------------------|----------------------------|----------------------------|
| Verstekhoek | 90° | 45° | 90° |
| 90° | 91 x 95 mm 69 x 130 mm | 95 x 155 mm 62 x 200 mm | 68 x 155 mm 20 x 180 mm |
| 45° | 69 x 85 mm | 62 x 125 mm | 50 x 150 mm |

| | LH1040F | LH1201FL | LF1000 |
|-------------------|-----------|----------|--------|
| Nominaal vermogen | 1650 W | 1650 W | 1650 W |
| Ø Zaagblad | 260 mm | 305 mm | 260 mm |
| Gewicht | 14,3 kg | 20,7 kg | 36 kg |
| Prijs in € | excl. btw | | |
| | incl. btw | | |

AFKORT-VERSTEKZAAG



Kantelbaar naar links tot 45°

| | | LS1040N |
|---------------------|-----------|------------|
| Nominaal vermogen | | 1650 W |
| Ø Zaagblad | | 260 mm |
| Max. zaagdiepte 0° | | 91 x 95 mm |
| Max. zaagdiepte 45° | | 91 x 67 mm |
| Gewicht | | 12,4 kg |
| Prijs in € | excl. btw | |
| | incl. btw | |

BOUWCIRKELZAAG



| | | 2712 |
|---------------------|-----------|---------|
| Nominaal vermogen | | 2000 W |
| Ø Zaagblad | | 315 mm |
| Max. zaagdiepte 0° | | 85 mm |
| Max. zaagdiepte 45° | | 58 mm |
| Gewicht | | 52,9 kg |
| Prijs in € | excl. btw | |
| | incl. btw | |

TAFELZAAG MET ONDERSTEL



| | | 2704NX1 |
|-------------------|-----------|---------|
| Nominaal vermogen | | 1650 W |
| Ø Zaagblad | | 260 mm |
| Gewicht | | 34,9 kg |
| Prijs in € | excl. btw | |
| | incl. btw | |

TAFELZAAG



Optioneel accessoire:
JM27000300
Onderstel MLT100N



| | | MLT100N |
|-------------------|-----------|---------|
| Nominaal vermogen | | 1500 W |
| Ø Zaagblad | | 260 mm |
| Gewicht | | 34,7 kg |
| Prijs in € | excl. btw | |
| | incl. btw | |

TELESCOPISCHE AFKORT-VERSTEKZAGEN

PROMO

Gratis onderstel DEBWST06 t.w.v. bij LS1019L/LS1219L

| Model | DEBWST06 - Onderstel |
|--------|--|
| LS1019 | ✓  t.w.v. |
| LS1219 | ✓ |

Max. lengte: 2550 mm

Nieuwe bevestigingsklemmen voor het bevestigen van verstekzagen op onderstellen DEBWST06 en DEAWST07



JM00000219

LS0816F

- Radiaal afkortzaag met maximale werkhoogte van 65 mm
- Nauwkeurige weergave van zaaglijn door gebruik van schaduwstelsysteem
- Voorzien van ingebouwde materiaalstop en zijdelingse steunen

LS1110F

- Radiaal afkortzaag met maximale werkhoogte van 91 mm
- Nauwkeurige weergave van zaaglijn door gebruik van schaduwstelsysteem
- Voorzien van ingebouwde materiaalstop en zijdelingse steunen



LS1019L

LS0816F

| Verstekhoek | LS1219L - Snijhoek | | |
|-------------|--------------------|------------|------------|
| | 45° links | 0° | 45° rechts |
| 0° | 71x363 mm | 107x363 mm | 54x363 mm |
| 45° L EN R | 71x255 mm | 107x255 mm | 54x255 mm |
| 60° L EN R | - | 107x178 mm | - |
| PLINTEN | - | 171 mm | - |

| Verstekhoek | LS1019L - Snijhoek | | |
|-------------|--------------------|-----------|------------|
| | 45° links | 0° | 45° rechts |
| 0° | 61x279 mm | 91x279 mm | 43x279 mm |
| 45° L EN R | 61x197 mm | 91x197 mm | 43x197 mm |
| 60° L EN R | - | 91x139 mm | - |
| PLINTEN | - | 133 mm | - |

| Verstekhoek | LS0815FL - Snijhoek | | |
|-------------|---------------------|-----------|-----------|
| | 45° links | 0° | 5° rechts |
| 0° | 50x305 mm | 65x305 mm | 60x305 mm |
| 45° L EN R | 50x215 mm | 65x215 mm | - |
| 60° R | - | 65x150 mm | - |

| Verstekhoek | LS1018LN - Snijhoek | | |
|-------------|---------------------|-----------|------------|
| | 45° links | 90° | 45° rechts |
| 0° | 50x310 mm | 91x310 mm | 31x310 mm |
| 45° L EN R | 50x220 mm | 91x220 mm | 31x220 mm |
| 60° R | - | 91x153 mm | - |

| Verstekhoek | LS0714FLB - Snijhoek | | |
|-------------|----------------------|-----------|------------|
| | 45° links | 90° | 45° rechts |
| 0° | 40x300 mm | 52x300 mm | 40x300 mm |
| 45° L EN R | 40x212 mm | 52x212 mm | - |
| 57° R | - | 52x163 mm | - |

| | LS0816F | LS0815FLN | LS1110F | LS1018LN | LS0714LN | LS1019L | LS1219L |
|-------------------|-----------|-----------|---------|----------|----------|---------|---------|
| Nominaal vermogen | 1200 W | 1400 W | 1450 W | 1430 W | 1010 W | 1510 W | 1800 W |
| Ø zaagblad | 216 mm | 216 mm | 260 mm | 260 mm | 190 mm | 260 mm | 305 mm |
| DXT | - | - | - | - | - | ✓ | ✓ |
| Gewicht | 13,9 | 14,2 kg | 16,4 kg | 19,9 kg | 13,4 kg | 26,3 kg | 29,5 kg |
| Prijs in € | excl. btw | | | | | | |
| | incl. btw | | | | | | |

DXT
Deep and Exact Cutting Technology

De gepatenteerde constructie met driefoudige tandwieloverbrenging en uitsparing achter de flens laat toe om een groter deel van het zaagblad te benutten. Daardoor kunnen ook hoge plinten verticaal of in verstek afgekort worden.



ONDERSTEL AFKORT-VERSTEKZAGEN

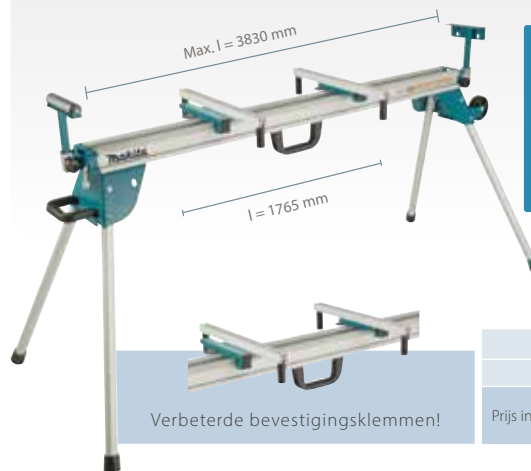

Verbeterde bevestigingsklemmen!

- Ideaal voor het zagen van lange materialen
- Vernieuwde bevestigingsklemmen met een veilig en handig kliksysteem om moeiteloos verstekzagen te installeren en te demonteren.
- Gemakkelijk te transporteren

DEAWST07

| | |
|-------------|---------------------------------|
| Afmetingen | 1765 (l) x 750 (b) x 850 (h) mm |
| Max. lengte | 3830 mm |
| Prijs in € | excl. btw |
| | incl. btw |

HANDPALMVLAKSCHUURMACHINES



BO4565K



| | BO4556K | BO4555K | BO4558 | BO4565K |
|-------------------------|--------------|---------------|--------------|-------------------------|
| Nominaal vermogen | 200 W | 200 W | 200 W | 200 W |
| Afmetingen schuurvoet | 112 x 102 mm | 112 x 102 mm | 112 x 102 mm | 112 x 190 mm |
| Bevestiging | Klem | Velcro & klem | Klem | Velcro Driehoekspunt |
| Materiaal schuurvoet | Kunststof | Kunststof | Aluminium | Kunststof |
| Aantal schuurbewegingen | 14000/min | 14000/min | 14000/min | 14000/min |
| Schuuruitslag | 1,5 mm | 1,5 mm | 1,5 mm | 1,5 mm |
| Gewicht | 1,1 kg | 1,1 kg | 1,2 kg | 1,2 kg |
| Prijs in € | excl. btw | | | |
| | incl. btw | | | |



VLAKSCHUURMACHINES MET VARIABLE SNELHEID



BO3711



| | BO3711 | BO4900VJ |
|-------------------------|----------------|----------------|
| Nominaal vermogen | 190 W | 330 W |
| Afmetingen schuurvoet | 93 x 185 mm | 115 x 232 mm |
| Aantal schuurbewegingen | 4000-11000/min | 4000-10000/min |
| Schuuruitslag | 2,0 mm | 2,6 mm |
| Gewicht | 1,6 kg | 2,7 kg |
| Prijs in € | excl. btw | |
| | incl. btw | |

BANDSCHUURMACHINES



9403J:
Zeer krachtig,
ideaal voor intensief
schuurwerk

9911J
9403J



9403J



9911J



9032



| | 9911J | 9924DB | 9903J | 9031 | 9032 | 9920J | 9404J | 9403J |
|-------------------|--------------|-------------|---------------|----------------|----------------|---------------|---------------|--------------|
| Nominaal vermogen | 650 W | 850 W | 1010 W | 550 W | 500 W | 1010 W | 1010 W | 1200 W |
| Bandsnelheid | 75-270 m/min | 400 m/min | 210-440 m/min | 200-1000 m/min | 300-1700 m/min | 210-440 m/min | 210-440 m/min | 500 m/min |
| Schuurband | 75 x 457 mm | 75 x 610 mm | 75 x 533 mm | 30 x 533 mm | 9 x 533 mm | 75 x 610 mm | 100 x 610 mm | 100 x 610 mm |
| Gewicht | 2,7 kg | 4,8 kg | 4,3 kg | 2,1 kg | 1,6 kg | 4,5 kg | 4,8 kg | 5,7 kg |
| Prijs in € | excl. btw | | | | | | | |
| | incl. btw | | | | | | | |

EXCENTRISCHE SCHUURMACHINES



BO5031K



BO5041K



BO6050J

| | BO5031K | BO5041K | BO6030JX | BO6050J |
|-------------------------|----------------|----------------|----------------|----------------|
| Nominaal vermogen | 300 W | 300 W | 310 W | 750 W |
| Aantal schuurbewegingen | 8000-24000/min | 8000-24000/min | 8000-20000/min | 3200-13600/min |
| Schuuruitslag | 2,8 mm | 2,8 mm | 3 mm | 5,5 mm |
| Ø Schuurvoet | 123 mm | 123 mm | 147 mm | 147 mm |
| Gewicht | 1,3 kg | 1,4 kg | 2,4 kg | 2,6 kg |
| Prijs in € | excl. btw | | | |
| | incl. btw | | | |

HAAKSE SCHUURMACHINE



SA7000C

| SA7000C | |
|--------------------|--------------|
| Nominaal vermogen | 1600 W |
| Toerental onbelast | 0-4000 t.p.m |
| Ø schijf | 180 mm |
| Gewicht | 3,4 kg |
| Prijs in € | excl. btw |
| | incl. btw |

EXCENTRISCHE POLIJSTMACHINE



PO6000C

| PO6000C | |
|-------------------------|--------------|
| Nominaal vermogen | 890 W |
| Aantal schuurbewegingen | 0-13600/min. |
| Ø schijf | 150 mm |
| Schuuruitslag | 5,5 mm |
| Gewicht | 2,7 kg |
| Prijs in € | excl. btw |
| | incl. btw |

SCHUUR- EN POETSMACHINE



9237CB

| 9237CB | |
|-------------------|---------------|
| Nominaal vermogen | 1200 W |
| Toerental | 0-3200 t.p.m. |
| Ø schijf | 180 mm |
| Gewicht | 3,4 kg |
| Prijs in € | excl. btw |
| | incl. btw |

BORSTELSCHUURMACHINE



9741J

| 9741J | |
|-------------------|-------------|
| Nominaal vermogen | 860 W |
| Toerental | 3500 t.p.m. |
| Gewicht | 4,2 kg |
| Prijs in € | excl. btw |
| | incl. btw |

GASNAGELPISTOOL VOOR
AFWERKNAGELS 16 GA



GF600SE

| | |
|---------------------|----------------|
| Accu | 7,2 V / 1,0 Ah |
| Gemiddelde laadtijd | 30 min |
| Doorsnede nagel | 1,6 mm |
| Lengte nagel | 15-64 mm |
| Gewicht | 2,2 kg |
| Prijs in € | excl. btw |
| | incl. btw |

GASNAGELPISTOOL
VOOR BETON



GN420CSE

| | |
|---------------------|----------------|
| Accu | 7,2 V / 1,0 Ah |
| Gemiddelde laadtijd | 30 min |
| Doorsnede nagel | 2,6-3,0 mm |
| Lengte nagel | 15-40 mm |
| Gewicht | 3,5 kg |
| Prijs in € | excl. btw |
| | incl. btw |

GASNAGELPISTOOL VOOR
HOUT



GN900SE

| | |
|---------------------|----------------|
| Accu | 7,2 V / 1,0 Ah |
| Gemiddelde laadtijd | 30 min |
| Doorsnede nagel | 2,9-3,3 mm |
| Lengte nagel | 50-90 mm |
| Gewicht | 3,3 kg |
| Prijs in € | excl. btw |
| | incl. btw |

COMPRESSOR 230V



MAC210Q

- Compacte 1 pk luchtcompressor, ideaal voor gebruik in combinatie met kleine persluchtgereedschappen zoals nagelaars
- Laag toerental: vermindert het geluidsniveau en verlengt de levensduur van de pomp
- Compacte rolkooiconstructie, draagbaar
- Olivrijne pomp met twee cilinders
- Twee grote manometers

MAC210Q

| | |
|-------------|--------------------|
| Voeding | 230 V AC |
| Luchtdebiet | 48 l/min @ 6,2 bar |
| Werkdruk | 0 - 9,3 bar |
| Tankinhoud | 7,6 l |
| Geluidsdruk | 60 dB (A) |
| Gewicht | 22 kg |
| Prijs in € | excl. btw |
| | incl. btw |

PNEUMATISCH CONSTRUCTIE-
NAGELPISTOOL 21°



AN924

| | |
|-----------------|-------------|
| Werkdruk | 4,9-8,3 bar |
| Doorsnede nagel | 3,76 mm |
| Lengte nagel | 50-90 mm |
| Gewicht | 3,8 kg |
| Prijs in € | excl. btw |
| | incl. btw |

MINIBRADPISTOOL 18 GA



AF506

| | |
|-----------------|-------------|
| Werkdruk | 4,8-8,3 bar |
| Draadkaliber | 18 Ga |
| Ø Nagelkop | 2,0 mm |
| Doorsnede nagel | 1,2 mm |
| Lengte nagel | 15-50 mm |
| Gewicht | 1,4 kg |
| Prijs in € | excl. btw |
| | incl. btw |

BRADPISTOOL 16 GA



AF601

| | |
|-----------------|----------------|
| Werkdruk | 0,49 - 8,3 bar |
| Draadkaliber | 16 Ga |
| Doorsnede nagel | 1,6 mm |
| Lengte nagel | 25 - 64 mm |
| Gewicht | 1,7 kg |
| Prijs in € | excl. btw |
| | incl. btw |

PNEUMATISCH CONSTRUCTIE-
NAGELPISTOOL 34°



AN943K

| | |
|-----------------|-------------|
| Werkdruk | 4,5-8,5 bar |
| Ø Nagelkop | 7,0 mm |
| Doorsnede nagel | 2,9-3,3 mm |
| Lengte nagel | 50-90 mm |
| Gewicht | 3,9 kg |
| Prijs in € | excl. btw |
| | incl. btw |

LASERAFSTANDSMETER



LD080PI



LD030P



| | LD030P | LD050P | LD080PI |
|------------|-----------|--------|---------|
| Bereik | 30 m | 50 m | 80 m |
| Gewicht | 0,1 kg | 0,1 kg | 0,1 kg |
| Prijs in € | excl. btw | | |
| | incl. btw | | |

ROTARENDE LASER



PROMO
gratis statief 2,7 m
t.w.v.



Inclusief ontvanger, bril voor laser, afstandsbediening en wandbevestiging

| | | SKR200Z |
|-----------------|-----------|--------------|
| Rotatiesnelheid | | 0-600 t.p.m. |
| Bereik | | 100 m |
| Gewicht | | 1,6 kg |
| Prijs in € | excl. btw | |
| | incl. btw | |

ACCU MUURSCANNER



De DWD181 gebruikt radartechnologie om nauwkeurig metaal, hout, elektrische bekabeling en andere objecten in wanden en vloeren te detecteren

4,1 inch kleurenscherm



| | | DWD181ZJ |
|---|-----------|-------------|
| Spanning | | 14,4V/18 V |
| Max. detectiediepte | | 25 - 180 mm |
| Tolerantie detectiediepte | | ± 5 mm |
| Minimum detecteerbare afstand tussen objecten | | 40 mm |
| Bijgeleverde lader/accu | | - |
| Gewicht zonder accu | | 1,0 kg |
| Prijs in € | excl. btw | |
| | incl. btw | |

KRUISLIJN- EN LIJNLASERS (CXT)

SK105DZ, SK105GDZ & SK106GDZ
PROMO
Incl. BL1021B + DC105B



SK105DZ



SK106GDZ

Kruislijn

SK105GD



SK105D



Kruislijn + 4 punten

SK106GD

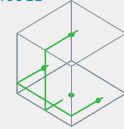

SK105DZ SK105GDZ SK106GDZ

| | SK105DZ | SK105GDZ | SK106GDZ |
|---------------------|----------------------|----------------------|----------------------|
| Kleur | Rood | Groen | Groen |
| Projecties | 1 H - 1 V | 1 H - 1 V | 1 H - 1 V + 4 punten |
| Nauwkeurigheid | +3 mm/10m | +3 mm/10m | +3 mm/10m |
| Bereik | 25 m | 25 m | 25 m |
| Bijgeleverde accu's | 1 x BL1021B + DC105B | 1 x BL1021B + DC105B | 1 x BL1021B + DC105B |
| Gewicht | 0,67 kg | 0,67 kg | 0,69 kg |
| Prijs in € | excl. btw | | |
| | incl. btw | | |

SK10GD/SK20GD/SK40GD

- Groene laser met hoge helderheid
- Uiterst nauwkeurig
- Stevige constructie, beschermingsklasse IP54

Horizontaal / 4-Verticale lijnen

Horizontaal / 2-Verticale lijnen

Kruislijn + Punt

SK40GD

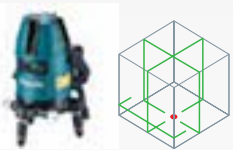

SK20GD



SK10GD

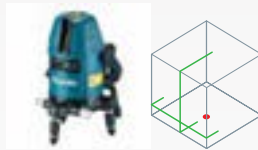

SK10GDZ, SK20GDZ, SK40GDZ SK209GDZ & SK312GDZ
PROMO
gratis powerpack 197658-5



SK209GDZ



SK312GDZ

1 horizontale + 2 verticale lijnen
SK209GD



1 horizontale + 3 verticale lijnen
SK312GD



SK10GDZ SK20GDZ SK40GDZ SK209GDZ SK312GDZ

| | SK10GDZ | SK20GDZ | SK40GDZ | SK209GDZ | SK312GDZ |
|---------------------|---------------------|---------------------|---------------------|---------------------|---------------------|
| Kleur | Groen | Groen | Groen | Groen | Groen |
| Projecties | 1 H - 1 V | 1 H - 2 V | 1 H - 4 V | 1 H - 2 V | 1 H - 3 V |
| | + loodpunt | + loodpunt | + loodpunt | + loodpunt | + loodpunt |
| Nauwkeurigheid | ±1 mm/10m | ±1 mm/10m | ±1 mm/10m | +1 mm/10m | +1 mm/10m |
| Bereik | - | - | - | - | - |
| Bijgeleverde accu's | 2x BL1021B + DC105B | 2x BL1021B + DC105B | 2x BL1021B + DC105B | 2x BL1021B + DC105B | 2x BL1021B + DC105B |
| Gewicht | 1,4 - 1,6 kg | 1,4 - 1,6 kg | 1,4 - 1,6 kg | 1,5 - 1,6 kg | 1,5 - 1,6 kg |
| Prijs in € | excl. btw | | | | |
| | incl. btw | | | | |

KRUISLIJN- EN LIJNLASERS (CXT)

SK700DZ/SK700GDZ:

- 3x 360° laser (3 stralen: 1 horizontaal 360° + 2 verticaal 360°).
- Zeer hoge nauwkeurigheid.
- Blokkeerstand voor projectie van schuine lijnen en voor transport.
- Zeer grote autonomie dankzij de 12Vmax CXT batterij.
- IP54 bescherming.

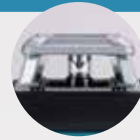

Via een sneldraaiende conische spiegel wordt de laserstraal over 360° geprojecteerd.

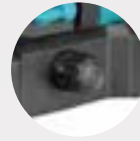

Fijnafstelling: Via een knop op de basis kan de unit zeer precies over een bereik van 10° gedraaid worden. De bevestiging is excentrisch zodat de kruising van de lijnen bij het draaien op hetzelfde punt blijft.

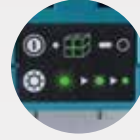

Helderheidsinstelling
Via de 3 helderheidsinstellingen (100% – 75% – 50%) kan de intensiteit van de laser perfect aangepast worden aan de omstandigheden.

Hoge intensiteit
De SK700GDZ met krachtige groene laser biedt een uitstekende zichtbaarheid, ook in een omgeving met invallend daglicht.



SK700DZ



SK700GDZ



SK700DZ & SK700GDZ
INCLUSIEF:
Powerpack 197658-5
t.w.v.



OPTIONEEL
CPO0000001

ADP09 Batterij adapter voor SK700
Werkt met 8 x 1,5V AA-batterijen
excl btw:
incl btw:



| | SK700DZ | SK700GDZ |
|---------------------|---------------------|---------------------|
| Kleur | Rood | Groen |
| Projecties | 3 x 360° rood | 3 x 360° groen |
| Nauwkeurigheid | ±2mm/10m | ±2mm/10m |
| Bereik | 25 m | 35 m |
| Bijgeleverde accu's | 2x BL1021B + DC105B | 2x BL1021B + DC105B |
| Gewicht | 0,99 – 1,2 kg | 0,99 – 1,2 kg |
| Prijs in € | excl. btw | |
| | incl. btw | |

Accessories

TK0LM2000F

Statief 400 - 1140 mm
excl btw:
incl btw:



TK0LM4001F

Statief 680 - 1800 mm
excl btw:
incl btw:



TK0LM5030F

Statief 780 - 2900 mm
excl btw:
incl btw:



LE00870137

Muur- en plafondbevestiging SK105, SK106, SK700
excl btw:
incl btw:



TK00ET03F1

Muur- en plafondbevestiging SK10, SK20, SK40, SK209, SK312
excl btw:
incl btw:



LE00855702

Laserlijntonvanger (80 m) SK105, SK106, SK700
excl btw:
incl btw:



TK0LDG501G

Laserlijntonvanger SK10, SK20, SK40
excl btw:
incl btw:



TK0LDG301G

Laserlijntonvanger SK209, SK312
excl btw:
incl btw:



DECADP05

Adapter voor LXT batterijen
excl btw:
incl btw:



199178-5

USB voedingskabel voor ADP05 (SK105 / SK106)
excl btw:
incl btw:



199010-3

USB voedingskabel voor ADP05 (SK209 / SK312)
excl btw:
incl btw:



Makita[®]
PROFESSIONALS AT WORK

**PROMOFOLDER
TUINMACHINES**
01/01/2025 - 31/03/2025



Jan-Baptist Vinkstraat 2
B-3070 Kortenberg

Makita[®]

www.makita.be

Afbeeldingen kunnen afwijken van het origineel. Technische gegevens en prijzen zijn indicatief en onder voorbehoud van drukfouten. Aanbevolen prijzen excl. bebat en recupel. Registratienummer/milieubelasting: 400/0000042/81. Promoties geldig tot einde voorraad.

REF: PLFNL2425

UC100D / DUC101 / DUC150 ACCU SNOEIZAGEN



DUC101SF

| | UC100DZ | DUC101Z | DUC101SF | DUC150Z |
|---------------------|---------------------------|---------------------------|---------------------------|---------------------------|
| Spanning | 10,8V (12Vmax) | 18V | 18V | 18V |
| Bijgeleverde accu's | - | - | 1x accu 3,0 Ah | - |
| Bijgeleverde lader | - | - | DC18SD | - |
| BL motor | ✓ | ✓ | ✓ | ✓ |
| Snelspansysteem | ✓ | ✓ | ✓ | ✓ |
| Zwaardlengte | 100 mm | 100 mm | 100 mm | 150 mm |
| Ketting | 80 TXL (0,325, 1,1 mm) | 80 TXL (0,325, 1,1 mm) | 80 TXL (0,325, 1,1 mm) | 80 TXL (0,325, 1,1 mm) |
| Kettingsnelheid | 8 m/s | 8 m/s | 8 m/s | 8 m/s |
| Gewicht | 1,5-1,6 kg | 1,6-2,0 kg | 1,6-2,0 kg | 1,7-2,0 kg |
| Prijs in € | excl. btw | | | |
| | incl. btw | | | |

Optioneel accessoire:

Holster



| Ref. | Prijs (Excl. BTW) | Prijs (Incl. BTW) |
|----------|-------------------|-------------------|
| 1913K4-9 | | |

Geschikt voor DUC101 / DUC150



DUA301 ACCU HOOGSNOEIER 2 x 18V



DUA301Z

| | DUA301Z | DUA301PT2 |
|---------------------|-----------------------|-----------------------|
| Spanning | 2x 18V | 2x 18V |
| Bijgeleverde accu's | 0 | 2x 5,0 Ah |
| Bijgeleverde lader | - | DC18RD |
| BL motor | ✓ | ✓ |
| Totale lengte | 2,53 - 3,76 m | 2,53 - 3,76 m |
| Bevestiging zwaard | Geïntegreerde moer | Geïntegreerde moer |
| Zwaardlengte | 30 cm | 30 cm |
| Ketting | 90PX (0,325", 1,1 mm) | 90PX (0,325", 1,1 mm) |
| Kettingsnelheid | 0 - 20 m/s | 0 - 20 m/s |
| Gewicht | 7,8 - 8,5 kg | 7,8 - 8,5 kg |
| Prijs in € | excl. btw | |
| | incl. btw | |

UA004G ACCU HOOGSNOEIER 40VMAX

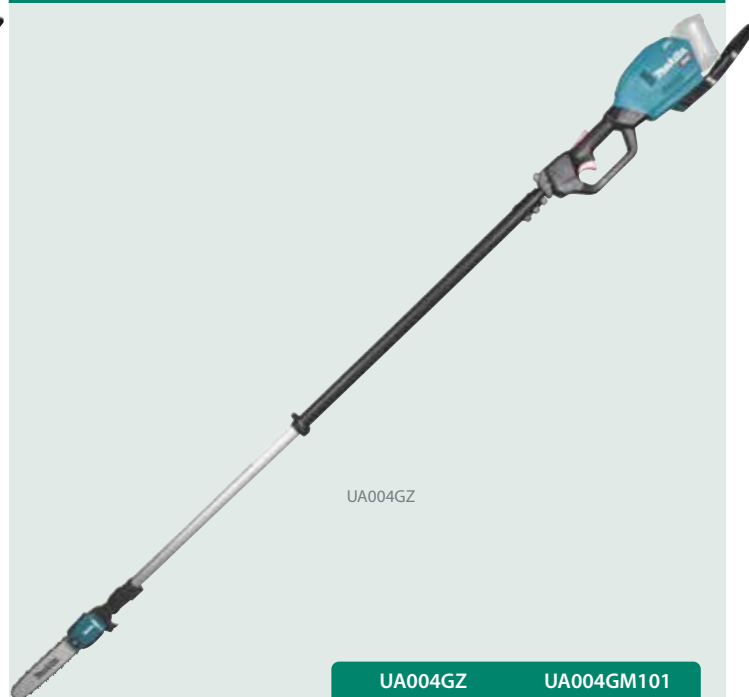

UA004GZ

| | UA004GZ | UA004GM101 |
|---------------------|-----------------------|-----------------------|
| Spanning | 36V (40Vmax) | 36V (40Vmax) |
| Bijgeleverde accu's | - | 1x 4,0 Ah |
| Bijgeleverde lader | - | DC40RA |
| BL motor | ✓ | ✓ |
| Totale lengte | 2,53 - 3,76 m | 2,53 - 3,76 m |
| Bevestiging zwaard | Geïntegreerde moer | Geïntegreerde moer |
| Zwaardlengte | 30 cm | 30 cm |
| Ketting | 90PX (0,325", 1,1 mm) | 90PX (0,325", 1,1 mm) |
| Kettingsnelheid | 0 - 20 m/s | 0 - 20 m/s |
| Gewicht | 7,8 - 9,1 kg | 7,8 - 9,1 kg |
| Prijs in € | excl. btw | |
| | incl. btw | |

DUC122 / DUC254 ACCU SNOEIKETTINGZAGEN 18V



DUC122ZK

DUC254Z001

| | DUC122ZK | DUC122RTE | DUC254Z001 |
|---------------------|--------------------|--------------------|-----------------------|
| Spanning | 18V | 18V | 18V |
| Bijgeleverde accu's | - | 2 x accu 5,0 Ah | - |
| Bijgeleverde lader | - | DC18RC | - |
| BL motor | - | - | ✓ |
| Spansysteem | Snelspansysteem | Snelspansysteem | Geïntegreerde moeren |
| Zwaardlengte | 11,5 cm | 11,5 cm | 25 cm |
| Ketting | 025 (1/4", 1,3 mm) | 025 (1/4", 1,3 mm) | 80PX (0,325", 1,1 mm) |
| Kettingsnelheid | 5 m/s | 5 m/s | 24 m/s |
| Gewicht | 2,6 kg | 2,6 kg | 2,8 - 3,2 kg |
| Prijs in € | excl. btw | | |
| | incl. btw | | |

DUC256 / DUC306 / DUC356 / DUC406

ACCU SNOEIKETTINGZAGEN 2 x 18V



DUC256Z001

| | DUC256Z001 | DUC306Z001 | DUC356Z001 | DUC406Z001 |
|----------------------|------------------------|------------------------|------------------------|------------------------|
| Spanning | 2x 18V | 2x 18V | 2x 18V | 2x 18V |
| Bijgeleverde accu's | - | - | - | - |
| Bijgeleverde lader | - | - | - | - |
| BL motor | ✓ | ✓ | ✓ | ✓ |
| Snelspansysteem | - | - | - | - |
| Geïntegreerde moeren | ✓ | ✓ | ✓ | ✓ |
| Zwaardlengte | 25 cm | 30 cm | 35 cm | 40 cm |
| Ketting | 80 TXL (0,325, 1,1 mm) | 80 TXL (0,325, 1,1 mm) | 80 TXL (0,325, 1,1 mm) | 80 TXL (0,325, 1,1 mm) |
| Kettingsnelheid | 20 m/s | 20 m/s | 20 m/s | 20 m/s |
| Gewicht | 4,6-5,1 kg | 4,6-5,1 kg | 4,6-5,1 kg | 4,6-5,1 kg |
| Prijs in € | excl. btw | | | |
| | incl. btw | | | |

UC002G / UC003G / UC004G / UC006G ACCU SNOEIKETTINGZAGEN 40VMAX



UC003GZ

UC004GZ

UC006GZ

| | UC002GZ | UC002GM101 | UC003GZ | UC003GM101 | UC004GZ | UC004GM101 | UC006GZ |
|----------------------|--------------------|--------------------|--------------------|--------------------|--------------------|--------------------|---------------------|
| Spanning | 36V (40Vmax) | 36V (40Vmax) | 36V (40Vmax) | 36V (40Vmax) | 36V (40Vmax) | 36V (40Vmax) | 36V (40Vmax) |
| Bijgeleverde accu's | - | 1x 4,0 Ah | - | 1x 4,0 Ah | - | 1x 4,0 Ah | - |
| Bijgeleverde lader | - | DC40RA | - | DC40RA | - | DC40RA | - |
| BL motor | ✓ | ✓ | ✓ | ✓ | ✓ | ✓ | ✓ |
| Geïntegreerde moeren | ✓ | ✓ | ✓ | ✓ | ✓ | ✓ | ✓ |
| Zwaardlengte | 25 cm | 25 cm | 30 cm | 30 cm | 35 cm | 35 cm | 25 cm Carving |
| Ketting | 90PX (3/8" 1,1 mm) | 90PX (3/8" 1,1 mm) | 90PX (3/8" 1,1 mm) | 90PX (3/8" 1,1 mm) | 90PX (3/8" 1,1 mm) | 90PX (3/8" 1,1 mm) | 90PX (1/4", 1,3 mm) |
| Kettingsnelheid | 0 - 24,8 m/s | 0 - 24,8 m/s | 0 - 24,8 m/s | 0 - 24,8 m/s | 0 - 24,8 m/s | 0 - 24,8 m/s | 0 - 24,8 m/s |
| Gewicht | 3,8 - 4,7 kg | 3,8 - 4,7 kg | 3,8 - 4,7 kg | 3,8 - 4,7 kg | 3,8 - 4,7 kg | 3,8 - 4,7 kg | 3,8 - 4,7 kg |
| Prijs in € | excl. btw | | | | | | |
| | incl. btw | | | | | | |

KETTINGZAAGOLIE



1910U0-9



1910U1-7



195093-1



1910T9-4



Te gebruiken als reinigingsmiddel en corrosiebescherming bij langdurig stilstaan van uw kettingzagen.

1910U6-7



| | | 1910U0-9 | 1910U1-7 | 195093-1 | 1910T9-4 | 1910U6-7 |
|--------------|-----------|--------------------|--------------------|------------------------|------------------------|--------------------------|
| Omschrijving | | Kettingolie Biotop | Kettingolie Biotop | Kettingolie (mineraal) | Kettingolie (mineraal) | Corrosiebeschermingsolie |
| Inhoud | | 1l | 5l | 1l | 5l | 0,25l |
| Prijs in € | excl. btw | | | | | |
| | incl. btw | | | | | |

DUC307 / DUC357 ACCU KETTINGZAGEN 18V



DUC357RTX2

| | | DUC307ZX2 | DUC307RTX2 | DUC357ZX2 | DUC357RTX2 |
|---------------------|-----------|---------------------|---------------------|---------------------|---------------------|
| Spanning | | 18V | 18V | 18V | 18V |
| Bijgeleverde accu's | | - | 1x 5,0 Ah | - | 1x 5,0 Ah |
| Bijgeleverde lader | | - | DC18RC | - | DC18RC |
| BL motor | | ✓ | ✓ | ✓ | ✓ |
| Snelspanstelsysteem | | ✓ | ✓ | ✓ | ✓ |
| Zwaardlengte | | 30 cm | 30 cm | 35 cm | 35 cm |
| Ketting | | 90PX (3/8", 1,1 mm) | 90PX (3/8", 1,1 mm) | 90PX (3/8", 1,1 mm) | 90PX (3/8", 1,1 mm) |
| Kettingsnelheid | | 7,7 m/s | 7,7 m/s | 7,7 m/s | 7,7 m/s |
| Gewicht | | 4,2 - 4,4 kg | 4,2 - 4,4 kg | 4,2 - 4,4 kg | 4,2 - 4,4 kg |
| Prijs in € | excl. btw | | | | |
| | incl. btw | | | | |

DUC353 / DUC405 ACCU KETTINGZAGEN 2 x 18V



DUC405Z

| | | DUC353Z | DUC405Z |
|---------------------|-----------|---------------------|----------------------|
| Spanning | | 2x 18V | 2x 18V |
| Bijgeleverde accu's | | - | - |
| Bijgeleverde lader | | - | - |
| BL motor | | ✓ | ✓ |
| Zwaardlengte | | 35 cm | 40 cm |
| Bevestiging zwaard | | Snelspanstelsysteem | Geïntegreerde moeren |
| Ketting | | 90PX (3/8", 1,1 mm) | 90PX (3/8", 1,1 mm) |
| Kettingsnelheid | | 20 m/s | 20 m/s |
| Gewicht | | 4,6 - 5,5 kg | 4,6 - 5,5 kg |
| Prijs in € | excl. btw | | |
| | incl. btw | | |

UC021G / UC022G / UC023G / UC024G / UC025G / UC026G ACCU KETTINGZAGEN 40VMAX



NIEUW!



UC021G
(gereedschapsloze kettingspanner)

UC025G
(geïntegreerde moeren)

UC021G-UC026G

- Krachtige accukettingzaag met een uitstekende vermogen/gewichtsverhouding
- Hoge kettingsnelheid en snelle acceleratie
- Natuurlijk aanvoelen van de belasting zoals bij een benzine kettingzaag, dit voorkomt onverwacht stoppen door overbelasting

| | NIEUW UC021GZ | NIEUW UC022GZ | NIEUW UC023GZ | NIEUW UC024GZ | NIEUW UC025GZ | NIEUW UC026GZ |
|---------------------|---------------------------------|---------------------------------|---------------------------------|-----------------------|-----------------------|-----------------------|
| Spanning | 36V (40Vmax) | 36V (40Vmax) | 36V (40Vmax) | 36V (40Vmax) | 36V (40Vmax) | 36V (40Vmax) |
| Bijgeleverde accu's | - | - | - | - | - | - |
| Bijgeleverde lader | - | - | - | - | - | - |
| BL motor | ✓ | ✓ | ✓ | ✓ | ✓ | ✓ |
| Zwaardbevestiging | Gereedschapsloze kettingspanner | Gereedschapsloze kettingspanner | Gereedschapsloze kettingspanner | Geïntegreerde moeren | Geïntegreerde moeren | Geïntegreerde moeren |
| Zwaardlengte | 30 cm | 35 cm | 40 cm | 30 cm | 35 cm | 40 cm |
| Ketting | 80TXL (0,325, 1,1 mm) | 80TXL (0,325, 1,1 mm) | 80TXL (0,325, 1,1 mm) | 80TXL (0,325, 1,1 mm) | 80TXL (0,325, 1,1 mm) | 80TXL (0,325, 1,1 mm) |
| Kettingsnelheid | 0 - 25,5 m/s | 0 - 25,5 m/s | 0 - 25,5 m/s | 0 - 25,5 m/s | 0 - 25,5 m/s | 0 - 25,5 m/s |
| Gewicht | 5,3 kg - 5,5 kg | 5,3 kg - 5,5 kg | 5,3 kg - 5,5 kg | 5,3 kg - 5,5 kg | 5,3 kg - 5,5 kg | 5,3 kg - 5,5 kg |
| Prijs in € | excl. btw | | | | | |
| | incl. btw | | | | | |

UC010G / UC011G / UC012G / UC013G ACCU KETTINGZAGEN 40VMAX



UC012GT102

UC013GT102

| | UC010GZ | UC010GT101 | UC011GZ | UC011GT101 | UC012GZ01 | UC012GT102 | UC013GZ01 | UC013GT102 |
|----------------------|-----------------------|-----------------------|-----------------------|-----------------------|--------------|--------------|--------------|--------------|
| Spanning | 36V (40Vmax) | 36V (40Vmax) | 36V (40Vmax) | 36V (40Vmax) | 36V (40Vmax) | 36V (40Vmax) | 36V (40Vmax) | 36V (40Vmax) |
| Bijgeleverde accu's | - | 1 x 5,0 Ah | - | 1 x 5,0 Ah | - | 1 x 5,0 Ah | - | 1 x 5,0 Ah |
| Bijgeleverde lader | - | DC40RA | - | DC40RA | - | DC40RA | - | DC40RA |
| BL motor | ✓ | ✓ | ✓ | ✓ | ✓ | ✓ | ✓ | ✓ |
| Geïntegreerde moeren | ✓ | ✓ | ✓ | ✓ | ✓ | ✓ | ✓ | ✓ |
| Zwaardlengte | 30 cm | 30 cm | 35 cm | 35 cm | 40 cm | 40 cm | 45 cm | 45 cm |
| Ketting | 80TXL (0,325, 1,1 mm) | 80TXL (0,325, 1,1 mm) | 80TXL (0,325, 1,1 mm) | 80TXL (0,325, 1,1 mm) | 3/8" 1,3 mm | 3/8" 1,3 mm | 3/8" 1,3 mm | 3/8" 1,3 mm |
| Kettingsnelheid | 0 - 25,5 m/s | 0 - 25,5 m/s | 0 - 25,5 m/s | 0 - 25,5 m/s | 0 - 25,5 m/s | 0 - 25,5 m/s | 0 - 25,5 m/s | 0 - 25,5 m/s |
| Gewicht | 6,1 - 7,4 kg | 6,1 - 7,4 kg | 6,1 - 7,4 kg | 6,1 - 7,4 kg | 6,1 - 7,4 kg | 6,1 - 7,4 kg | 6,1 - 7,4 kg | 6,1 - 7,4 kg |
| Prijs in € | excl. btw | | | | | | | |
| | incl. btw | | | | | | | |

DUR193 ACCU GRASTRIMMER 18V

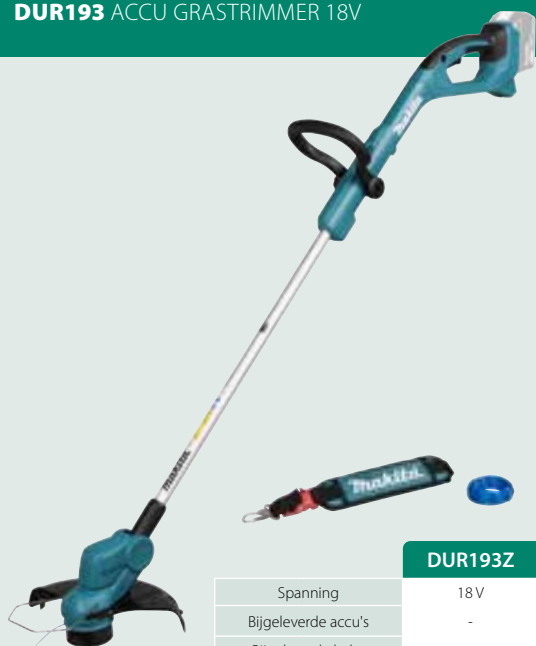

| | DUR193Z | DUR193RF |
|-----------------------|--------------|-----------------|
| Spanning | 18V | 18V |
| Bijgeleverde accu's | - | 1 x accu 3,0 Ah |
| Bijgeleverde lader | - | DC18RC |
| Snelheden | 1 | 1 |
| BL motor | - | - |
| ADT | - | - |
| AFT | - | - |
| Handgreep | Rond ("D") | Rond ("D") |
| Schacht | Telescopisch | Telescopisch |
| Max. uitgangsvermogen | 280 W | 280 W |
| Gewicht | 2,3 - 2,6 kg | 2,3 - 2,6 kg |
| Prijs in € | excl. btw | |
| | incl. btw | |

DUR192 ACCU GRASTRIMMER 18V



| | DUR192LZ | DUR192LST |
|-----------------------|------------|-----------------|
| Spanning | 18V | 18V |
| Bijgeleverde accu's | - | 1 x accu 5,0 Ah |
| Bijgeleverde lader | - | DC18SD |
| Snelheden | 2 | 2 |
| ADT | - | - |
| AFT | - | - |
| Handgreep | Rond ("D") | Rond ("D") |
| Max. uitgangsvermogen | 460 W | 460 W |
| Gewicht | 3,4 kg | 3,4 kg |
| Prijs in € | excl. btw | |
| | incl. btw | |

DUR194 ACCU GRASTRIMMER 18V



| | DUR194ZX3 | DUR194SFX2 | DUR194RTX1 |
|-----------------------|--------------|----------------|----------------|
| Spanning | 18V | 18V | 18V |
| Bijgeleverde accu's | - | 1x accu 3,0 Ah | 1x accu 5,0 Ah |
| Bijgeleverde lader | - | DC18SD | DC18RC |
| Snelheden | 2 | 2 | 2 |
| BL motor | - | - | - |
| ADT | - | - | - |
| AFT | - | - | - |
| Handgreep | D | D | D |
| Max. uitgangsvermogen | 230 W | 230 W | 230 W |
| Gewicht | 2,6 - 2,9 kg | 2,6 - 2,9 kg | 2,6 - 2,9 kg |
| Prijs in € | excl. btw | | |
| | incl. btw | | |

DUR189 ACCU GRASTRIMMERS 18V

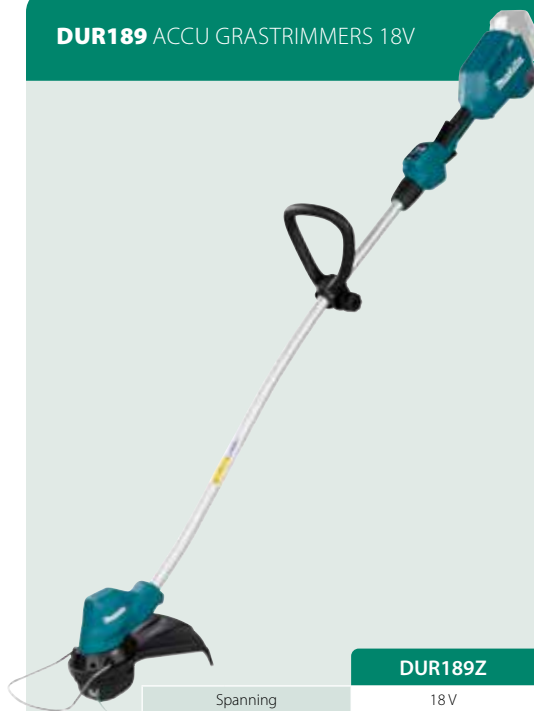

| | DUR189Z | DUR189RFE |
|-----------------------|--------------|--------------|
| Spanning | 18V | 18V |
| Bijgeleverde accu's | 0 | 2 x BL1830B |
| Snelheden | 3 mm | 3 mm |
| ADT | ✓ | ✓ |
| AFT | - | - |
| Handgreepvorm | D | D |
| Max. uitgangsvermogen | 240 W | 240 W |
| Gewicht | 3,0 - 3,3 kg | 3,0 - 3,3 kg |
| Prijs in € | excl. btw | |
| | incl. btw | |

DUR190 / DUR191 ACCU GRASTRIMMERS 18 V



Promo!
Gratis BL1850B na
online registratie
DUR190UT11



| | | DUR190LZX9 | DUR190UT11 | DUR191LZX3 | DUR191LZX9 |
|-----------------------|-----------|--------------|--------------|--------------|--------------|
| Spanning | | 18V | 18V | 18V | 18V |
| Bijgeleverde accu's | | - | 1x BL1850B | - | - |
| Lader | | - | DC18SD | - | - |
| Snelheden | | 3 | 3 | 3 | 3 |
| ADT | | ✓ | ✓ | ✓ | ✓ |
| AFT | | ✓ | ✓ | ✓ | ✓ |
| Handgreepvorm | | D | U | D | D |
| Easy-fill maaikop | | ✓ | ✓ | - | ✓ |
| Max. uitgangsvermogen | | 240 W | 240 W | 240 W | 240 W |
| Gewicht | | 2,9 - 3,2 kg | 3,4 - 3,7 kg | 3,2 - 3,5 kg | 3,2 - 3,5 kg |
| Prijs in € | excl. btw | | | | |
| | incl. btw | | | | |



DUR368 / DUR369 ACCU BOSMAAIERS 2x18V



| | | DUR368LZ | DUR368AZ | DUR369AZ |
|-------------------------|-----------|--------------|--------------|--------------|
| Spanning | | 2x 18V | 2x 18V | 2x 18V |
| Max. toerental onbelast | | 6500 t.p.m. | 6500 t.p.m. | 7000 t.p.m. |
| Bijgeleverde accu's | | - | - | - |
| Bijgeleverde lader | | - | - | - |
| Snelheden | | 3 | 3 | 3 |
| ADT | | ✓ | ✓ | ✓ |
| AFT | | ✓ | ✓ | ✓ |
| Handgreep | | D | U | U |
| Max. uitgangsvermogen | | 550 W | 550 W | 1000 W |
| Gewicht | | 3,9 - 4,5 kg | 4,1 - 4,7 kg | 5,9 - 6,5 kg |
| Prijs in € | excl. btw | | | |
| | incl. btw | | | |

UR012G

ACCU BOSMAAIER 2 x 40VMAX

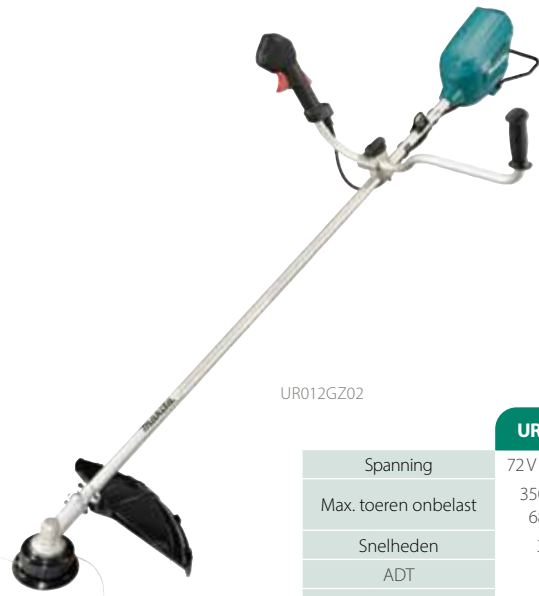

UR012GZ02

UR012GZ02

| | | |
|-----------------------|--------------------------------------|--|
| Spanning | 72V (2 x 40Vmax) | |
| Max. toeren onbelast | 3500 - 5000 - 6800 min ⁻¹ | |
| Snelheden | 3 + auto | |
| ADT | ✓ | |
| AFT | ✓ | |
| Bijgeleverde accu's | - | |
| Bijgeleverde lader | - | |
| Max. uitgangsvermogen | 2,0 kW | |
| Gewicht | 8,0 - 9,3 kg | |
| Prijs in € | excl. btw | |
| | incl. btw | |

Max. uitgangsvermogen
2,0 kW

UR013G / UR014G

ACCU BOSMAAIERS 40VMAX



UR013GZ04

UR014GZ

UR013G/UR014G

Extra hoog koppel in "High torque mode", bijzonder geschikt voor zware toepassingen

UR014G

- Enkel te gebruiken met draadkop
- De draairichting is omkeerbaar

UR013GZ04

UR014GZ

| | | |
|-----------------------|-------------------------------|-------------------------------|
| Spanning | 36V (40Vmax) | 36V (40Vmax) |
| Toerental onbelast | 3500 - 6700 min ⁻¹ | 4000 - 5000 min ⁻¹ |
| Bijgeleverde accu's | - | - |
| Bijgeleverde lader | - | - |
| Handgreepvorm | Dubbel ("U") | Rond ("D") |
| ADT | - | - |
| AFT | ✓ | ✓ |
| Max. uitgangsvermogen | 1500 W | 1500 W |
| Gewicht | 5,9 - 7,2 kg | 5,5 - 6,7 kg |
| Prijs in € | excl. btw | |
| | incl. btw | |

UR016G / UR017G

ACCU BOSMAAIERS 40VMAX



UR016GZ

UR016GZ

UR017GZ

| | | |
|-----------------------|----------------------------------|----------------------------------|
| Spanning | 36V (40Vmax) | 36V (40Vmax) |
| Bijgeleverde accu's | - | - |
| Bijgeleverde lader | - | - |
| Toerental onbelast | 3500/5300/6500 min ⁻¹ | 3500/5300/6500 min ⁻¹ |
| Handgreepvorm | Dubbel ("U") | Rond ("D") |
| ADT | ✓ | ✓ |
| AFT | ✓ | ✓ |
| Max. uitgangsvermogen | 600 W | 600 W |
| Prijs in € | excl. btw | |
| | incl. btw | |

UR002G / UR006G / UR007G

ACCU BOSMAAIERS 40VMAX



UR002GZ01

UR006GM101



UR002GZ01

UR006GZ02

UR006GM102

UR007GZ01

| | | | | |
|-----------------------|--------------------------------------|--------------------------------------|--------------------------------------|--------------------------------------|
| Spanning | 36V (40Vmax) | 36V (40Vmax) | 36V (40Vmax) | 36V (40Vmax) |
| Max. toeren onbelast | 3500 - 5300 - 6500 min ⁻¹ | 4600 - 5500 - 7000 min ⁻¹ | 4600 - 5500 - 7000 min ⁻¹ | 4600 - 5500 - 7000 min ⁻¹ |
| Snelheden | 3 + auto | 3 + auto | 3 + auto | 3 + auto |
| Handgreepvorm | Dubbel ("U") | Dubbel ("U") | Dubbel ("U") | Rond ("D") |
| ADT | ✓ | ✓ | ✓ | ✓ |
| AFT | ✓ | ✓ | ✓ | ✓ |
| Bijgeleverde accu's | 0 | 0 | 1x BL4040 | 0 |
| Bijgeleverde lader | 0 | 0 | 1x DC40RA | 0 |
| Max. uitgangsvermogen | 550 W | 1 kW | 1 kW | 1 kW |
| Prijs in € | excl. btw | | | |
| | incl. btw | | | |

PDC: Makita's accupack platform

PDC01 - PDC1200 - PDC1500



VERBINDING PDC VIA STANDAARD CONNECTOR



UB001C
UB003C



VR00xC
Betontrilnaalden



UR101C

BEVESTIGING PDC OP DE MACHINE



LM001C



UB002C



UB004C



BAC01

PDC01
432 Wh max.



PDC1200
1206 Wh



PDC1500
1567,8 Wh



De BAC01 in combinatie met PDC levert een 230 V wisselspanning op locatie.

VERBINDING PDC MET LXT/XGT TOOLS



18V LXT *



2 x 18V LXT



XGT
40V^{Li-Ion}
max

191N62-4
Adapter 40Vmax XGT



191J50-7
Adapter 18V LXT*



191J51-5
Adapter 2x18V LXT



* 18V LXT enkel in combinatie met PDC01



Combinatie met PDC01
(Ref. BAC01PDC01BE)



Combinatie met PDC1200
(Ref. BAC01PDC1200BE)

| | PDC01 | | |
|------------------------------|--------------------|--------------------|--------------------|
| Bestelreferentie | 191A64-2 | 191A59-5 | 191C50-5 |
| Accu | 1 tot 4 LXT accu's | 1 tot 4 LXT accu's | 1 tot 4 LXT accu's |
| Energiecapaciteit | Max. 432 Wh | Max. 432 Wh | Max. 432 Wh |
| Meegeleverde adapters | 2x18V (191J51-5) | 2x18V (191J51-5) | 2x18V (191J51-5) |
| Bijgeleverde accu's | - | - | 4 x 5,0 Ah |
| Bijgeleverde lader | - | - | DC18RD |
| Netto gewicht | 4,0 kg | 4,0 kg | 4,0 kg |
| Gewicht incl. accu en harnas | 7,0 kg | 7,0 kg | 7,0 kg |
| Prijs in € | excl. btw | | |
| | incl. btw | | |

| | PDC1200 | PDC1500 |
|-----------------------|------------------|---------------|
| Bestelreferentie | BEAPDC1200A01 | EUAPDC1500A01 |
| Accu | Geïntegreerd | Geïntegreerd |
| Energiecapaciteit | 1206 Wh | 1567,8 Wh |
| Bijgeleverde lader | DC4001 | DC4001 |
| Laadtijd | 6 uur | 8 uur |
| Meegeleverde adapters | 2x18V (191J51-5) | - |
| Gewicht incl. harnas | 8,8 kg | 13,9 kg |
| Prijs in € | excl. btw | |
| | incl. btw | |



SCAN HIER
VOOR INFO OVER
BAC01

| | EUABAC01 | BAC01PDC01BE | BAC01PDC1200BE |
|------------|-----------|--------------|----------------|
| Uitvoering | BAC01 | BAC01+PDC01* | BAC01+PDC1200 |
| Prijs € | excl. btw | | |
| | incl. btw | | |

| Accessoire | Ref. | Prijs excl.btw | Prijs incl. btw |
|---------------------|----------|----------------|-----------------|
| Adapter 18V (PDC01) | 191J50-7 | | |
| Adapter 2 x 18V | 191J51-5 | | |
| Adapter 40Vmax | 191N62-4 | | |
| Lader DC4001 | 191L00-4 | | |

DHW180Z

ACCU WATERSPUIT 18V

NIEUW

XPT LXT



Leverbaar vanaf juni



- Eenvoudig in gebruik: de accudrukspuit wordt rechteerks op de watertoevoerslang aangesloten. Geen hogedrukslang of stationaire unit.
- Ideaal voor lichte toepassingen zoals het schoonmaken van de auto, tuinmeublar enz
- Twee vermogenstanden
- Spuitlans met 5 verschillende sproeistanden en en verlengstuk standaard meegeleverd.
- Het water kan ook vanuit een reservoir opgepompt worden (slang bijgeleverd). Zelfaanzuigend tot diepte van 2 m.
- Gemakkelijk te transporteren en op te bergen.
- Autonomie bij max. vermogen: 30 min (BL1850)

NIEUW
DHW180Z

| | |
|---------------------|-----------------|
| Spanning | 18V |
| Bijgeleverde accu's | - |
| Lader | - |
| Werkdruk | 24 bar / 8 bar |
| Werkdebiet | 2,5 / 1,5 l/min |
| Max. aanzuighoogte | 2,0 m |
| Gewicht | 2,4 - 2,8 kg |
| Prijs in € | excl. btw |
| | incl. btw |

HW001GZ

ACCU HOGEDRUKREINIGER
40VMAX

XGT
40Vmax



HW001G

- Hoge reinigingskracht met goede balans tussen druk en debiet
- Voeding middels één of twee 40Vmax accu's
- 3 vermogensstanden
- Telescopisch handvat en compartiment voor de accessoires
- Zelfaanzuigend tot 1m diepte (accessoires bijgeleverd)
- Autonomie bij max. vermogen: 18 min (2x BL4050F)

| | |
|----------------------|-------------------|
| HW001GZ | |
| Spanning | 36V (40Vmax) |
| Bijgeleverde accu's | - |
| Lader | - |
| Werkdruk | 30/55/85 bar |
| Werkdebiet | 3,0/4,2/5,5 l/min |
| Max. aanzuighoogte | 1 m |
| Lengte hogedrukslang | 6 m |
| Gewicht | 10,1 - 13,2 kg |
| Prijs in € | excl. btw |
| | incl. btw |

DHW080

ACCU HOGEDRUKREINIGER
2X18V

18V + 18V → **36V**

LXT



Compatibel

Er is een breed assortiment aan hulpstukken beschikbaar, ze zijn ook compatibel met de HW1200 / HW1300.

Capaciteit
watertank
50 l

Werkdruk
30/55 bar

Debiet
4,0/5,5 l/min

DHW080ZK

| | |
|---------------------|---------------|
| Spanning | 2 x 18 V |
| Bijgeleverde accu's | - |
| Lader | - |
| Werkdruk | 30/55 bar |
| Werkdebiet | 4,0/5,5 l/min |
| Inhoud watertank | 50 l |
| Max. aanzuighoogte | 1 m |
| Gewicht | 7,1-7,7 kg |
| Prijs in € | excl. btw |
| | incl. btw |

US053D / DUS054

ACCU COMPACTE SPROEIER

- Schoudergedragen model met een 5 l tank
- De twee spuitmonden zijn afzonderlijk te activeren voor small of breed sproeien.
- Uitschuifbare spuitlans: 0,5 – 0,7 m
- Enkel geschikt voor het verwerken van op water gebaseerde gazon- en tuin chemicaliën.



DUS054Z

CXT LXI XPT

| | | US053DZ | DUS054Z |
|---------------------|-----------|--------------------|--------------------|
| Spanning | | 10,8 V (12Vmax) | 10,8 V (12Vmax) |
| Bijgeleverde accu's | | - | - |
| Tankinhoud | | 5 l | 5 l |
| Debiet | | 0,46-0,6 l/min | 0,46-0,6 l/min |
| Max. druk | | 3,0 bar | 3,0 bar |
| Afmetingen | | 340 x 183 x 360 mm | 340 x 183 x 360 mm |
| Gewicht | | 2,9 - 3,0 kg | 3,2 - 3,5 kg |
| Prijs in € | excl. btw | | |
| | incl. btw | | |

DUS108 / DUS158

ACCU RUGSPROEIERS 18V

- Ruggedragen modellen.
- Standaard geleverd met enkele- en dubbele sproeikop.
- Enkel geschikt voor het verwerken van op water gebaseerde gazon- en tuin chemicaliën.



DUS108Z

DUS158Z

LXI XPT

| | | DUS108Z | DUS158Z |
|---------------------|-----------|--------------------|--------------------|
| Spanning | | 18 V | 18 V |
| Bijgeleverde accu's | | - | - |
| Tankinhoud | | 10 l | 15 l |
| Debiet | | 0,8 - 1,3 l/min | 0,8 - 1,3 l/min |
| Max. druk | | 5,0 bar | 5,0 bar |
| Afmetingen | | 325 x 237 x 439 mm | 325 x 237 x 517 mm |
| Gewicht | | 5,6 - 5,9 kg | 5,9 - 6,2 kg |
| Prijs in € | excl. btw | | |
| | incl. btw | | |

PF0800 / PF1100

DOMPELPOMPEN VOOR ZUIVER WATER



PF0800

PF1010

PF1100

PF1110

PF1010 / PF1110

DOMPELPOMPEN VOOR VUIL WATER

| | | PF0800 | PF1010 | PF1100 | PF1110 |
|-------------------|-----------|-----------|-----------|-----------|-----------|
| Nominaal vermogen | | 800 W | 1100 W | 1100 W | 1100 W |
| Max. debiet | | 220 l/min | 240 l/min | 250 l/min | 250 l/min |
| Max. opvoerhoogte | | 9 m | 10 m | 9 m | 10 m |
| Gewicht | | 6,1 kg | 6,6 kg | 6,7 kg | 7,0 kg |
| Prijs in € | excl. btw | | | | |
| | incl. btw | | | | |

HW1200 / HW1300 / HW131 / HW151

ELEKTRISCHE HOGEDRUKREINIGERS



HW1300

HW151

HW131

| | | HW1200 | HW1300 | HW131 | HW151 |
|-------------|-----------|---------|---------|---------|---------|
| Vermogen | | 1800 W | 1800 W | 2200 W | 2500 W |
| Max. druk | | 120 bar | 130 bar | 130 bar | 150 bar |
| Max. debiet | | 420 l/u | 420 l/u | 500 l/u | 500 l/u |
| Haspel | | 10 m | 10 m | 15 m | 10 m |
| Gewicht | | 11,0 kg | 12,7 kg | 33 kg | 26,9 kg |
| Prijs in € | excl. btw | | | | |
| | incl. btw | | | | |

DUB187

ACCU BLADBLAZER / - ZUIGER 18 V



DUB187T001

| | DUB187Z | DUB187T001 |
|------------------------|--------------|--------------|
| Spanning | 18V | 18V |
| Bijgeleverde accu's | - | BL1850B |
| Bijgeleverde lader | - | DC18WC |
| Luchtsnelheid (blazen) | 64 m/s | 64 m/s |
| Max. debiet (zuigen) | 6,1 m³/min | 6,1 m³/min |
| Max. onderdruk | 33 mbar | 33 mbar |
| Max. blaaskracht | 4,2 N | 4,2 N |
| Gewicht | 3,7 - 4,0 kg | 3,7 - 4,0 kg |
| Prijs in € | excl. btw | |
| | incl. btw | |

DUB184

ACCU BLADBLAZER 18 V



DUB184Z

| | DUB184Z | DUB184RT |
|---------------------|--------------|--------------|
| Spanning | 18V | 18V |
| Bijgeleverde accu's | - | 1 x BL1850B |
| Bijgeleverde lader | - | DC18RC |
| Luchtsnelheid | 49 m/s | 49 m/s |
| Max. debiet | 12,7 m³/min | 12,7 m³/min |
| Max. blaaskracht | 10,9 N | 10,9 N |
| Gewicht | 2,5 - 3,0 kg | 2,5 - 3,0 kg |
| Prijs in € | excl. btw | |
| | incl. btw | |

DUB362

ACCU BLADBLAZER 2 x 18 V



DUB362Z

| | DUB362Z | DUB362TX1 |
|---------------------|--------------|--------------|
| Spanning | 2x18V | 2x18V |
| Bijgeleverde accu's | - | 4 x BL1850B |
| Bijgeleverde lader | - | DC18RD |
| Luchtsnelheid | 54 m/s | 54 m/s |
| Max. debiet | 13,4 m³/min | 13,4 m³/min |
| Max. blaaskracht | 14,4 N | 14,4 N |
| Gewicht | 3,5 - 4,2 kg | 3,5 - 4,2 kg |
| Prijs in € | excl. btw | |
| | incl. btw | |

UB001G

ACCU BLADBLAZER 40VMAX



STANDAARD GELEVERD MET PLATTE & RONDE BLAASMOND

| | UB001GZ |
|---------------------|-------------------|
| Spanning | 36V (40Vmax) |
| Bijgeleverde accu's | - |
| Bijgeleverde lader | - |
| Luchtsnelheid | 64 m/s |
| Max. debiet | 16,0 m³/min |
| Max. blaaskracht | 12 N (17 N boost) |
| Gewicht | 3,1 - 3,9 kg |
| Prijs in € | excl. btw |
| | incl. btw |

DUB363

ACCU BLADBLAZER / - ZUIGER 2 x 18 V



Geleverd met bladzuigset

| | DUB363ZV |
|---------------------|--------------|
| Spanning | 2 x 18V |
| Bijgeleverde accu's | - |
| Bijgeleverde lader | - |
| Luchtsnelheid | 54 m/s |
| Max. debiet | 13,4 m³/min |
| Max. blaaskracht | 14,4 N |
| Gewicht | 4,5 - 6,6 kg |
| Prijs in € | excl. btw |
| | incl. btw |

UB001C / UB003C

BLADBLAZER MET RECHTSTREEKSE AANSLUITING OP ACCUPACK



UB003C

- Voor gebruik in combinatie met PDC01, PDC1200 of PDC1500 (directe aansluiting)
- Levert het hoogste blaasvermogen (24 N) in combinatie met PDC1500
- Hoge luchtstroom door een verbeterde vorm van de vaste bladen in de turbine
- Laag gewicht

| | | UB001CZ | UB003CZ |
|--------------------|-----------|----------------------------------|---------------------------|
| Platform | | PDC | PDC |
| Max. lichtsnelheid | | 60 m/s (70 m/s boost) | 86 m/s |
| Max. debiet | | 15 m³/min (17,6 m³/min boost) | 17,6 m³/min |
| Max. blaaskracht | | 15 N (20 N boost) | 24 N |
| Autonomie | | 60 min (20 N, PDC1200) | 60 min (24 N, PDC1500) |
| Gewicht | | 2,6 kg | 2,8 - 3,1 kg |
| Prijs in € | excl. btw | | |
| | incl. btw | | |

UB002CZ / UB004CZ

RUGGEDRAGEN BLADBLAZERS MET RECHTSTREEKSE AANSLUITING OP ACCUPACK



Het accupack kan in één beweging op de machine vastgeklippt worden.



Triggerschakelaar met variabele snelheid en "cruise control" hendel.



De bedieningshendel kan horizontaal verschoven en gekanteld worden.



UB004C

- Voor gebruik in combinatie met PDC1200 of PDC1500
- Nieuw ontwerp met de turbine in lijn met de blaaspipij zorgt voor een nog betere efficiëntie. Hoge blaaskracht van 25N en tot 28N in "Boost" modus
- Drie instelbare maximumsnelheden, trigger met variabele snelheid, cruisecontrol
- Telescopische blaasmond met traploze afstelling van de lengte en verstelbare greep
- Uiterst comfortabel harnas

NIEUW

| | | UB002CZ | UB004CZ |
|------------------|-----------|---------------------------|-------------------------------------|
| Platform | | PDC | PDC |
| Lichtsnelheid | | 71,7 m/s | 76,3 m/s (80,7 m/s Boost) |
| Max. debiet | | 19 m³/min | 19,7 m³/min (20,9 m³/min Boost) |
| Max. blaaskracht | | 22 N | 25 N (28 N Boost) |
| Geluidsrukniveau | | 81 dB (A) | 82,3 dB(A) |
| Autonomie | | 45 min (22 N, PDC1200) | 55 min (25 N, PDC1500) |
| Gewicht | | 16,1 kg (PDC1200) | 16,5 - 18,6 kg (PDC1200-PDC1500) |
| Prijs in € | excl. btw | | |
| | incl. btw | | |

DUX18

ACCU COMBISYSTEEM 18 V



DUX18Z

| | | DUX18Z | DUX18ZX1 |
|------------------------------|-----------|--|--|
| Platform | | LXT 18 V | LXT 18 V |
| Max. afgegeven vermogen | | 470 W | 470 W |
| Toerental onbelast | | 0 - 6800 / 0 - 9700 min ⁻¹ | 0 - 6800 / 0 - 9700 min ⁻¹ |
| Bijgeleverde accessoires | | - | EM408MP |
| Bijgeleverde accu's / laders | | - | - |
| Prijs in € | excl. btw | | |
| | incl. btw | | |

DUX60

ACCU COMBISYSTEEM
2 x 18 V



DUX60Z

| | | DUX60Z | DUX60ZN1 | DUX60ZM4 | DUX60ZX8 |
|-----------------------------|-----------|--|--|--|--|
| Platform | | LXT 2 x 18 V | LXT 2 x 18 V | LXT 2 x 18 V | LXT 2 x 18 V |
| Max. afgegeven vermogen | | 600 W | 600 W | 600 W | 600 W |
| Toerental onbelast | | 0 - 5700 / 0 - 8200 / 0 - 9700 min ⁻¹ | 0 - 5700 / 0 - 8200 / 0 - 9700 min ⁻¹ | 0 - 5700 / 0 - 8200 / 0 - 9700 min ⁻¹ | 0 - 5700 / 0 - 8200 / 0 - 9700 min ⁻¹ |
| Bijgeleverde accessoires | | - | EN401MP | EM404MP | EN401MP EM404MP |
| Bijgeleverde accu's / lader | | - | - | - | - |
| Prijs in € | excl. btw | | | | |
| | incl. btw | | | | |

COMBISYSTEEM OPZETSTUKKEN

| Artikel | Referentie | Ø | Prijs excl. btw | Prijs incl. btw |
|---|------------|------------|-----------------|-----------------|
| BOSMAAIER (Voor DUX18 enkel EM408MP geschikt) | | | | |
| EM404MP | 198768-1 | 450 mm | | |
| EM401MP | 195888-2 | 300 mm | | |
| EM400MP | 195648-2 | 420 mm | | |
| EM408MP | 191N31-5 | 300 mm | | |
| ROTORSCHAAR | | | | |
| EM407MP | 191M56-3 | | | |
| GRASTRIMMER | | | | |
| ER400MP | 195522-4 | 410 mm | | |
| SNOEIKETTINGZAAG | | | | |
| EY403MP | 191T38-7 | 30 cm | | |
| STOKHEGGENSCHAAR | | | | |
| EN401MP | 196256-2 | | | |
| EN410MP | 197726-4 | | | |
| EN402MP | 1912T8-8 | | | |
| EN422MP | 1912T0-4 | | | |
| GRONDFREES Lengte | | | | |
| KR400MP | 199181-6 | 1.08m | | |
| BOORDENSIJDER | | | | |
| EE400MP | 196752-0 | | | |
| VERLENGSTUK | | | | |
| LE400MP | 191E24-8 | | | |
| ROLVEGER | | | | |
| SW400MP | 199339-7 | | | |
| ROLBORSTEL | | | | |
| BR400MP | 199318-5 | | | |
| BLAZER | | | | |
| UB401MP | 191P72-3 | | | |
| UB402MP | 1912R8-4 | | | |
| WATERPOMP | | | | |
| PF400MP | DEAPF400MP | | | |
| SCHOFFEL | | | | |
| NIEUW | WA400MP | 1913P8-6 | | |
| MAAIBALK | | | | |
| EN424MP | 1913C9-3 | | | |
| SNEEUWBLAZER | | | | |
| NIEUW | SN400MP | EUASN400MP | | |

UX01GZ

ACCU COMBISYSTEEM 40VMAX



| | | UX01GZ | UX01GZ01 |
|------------------------------|-----------|---|---|
| Platform | | XGT 40Vmax | XGT 40Vmax |
| Max. afgegeven vermogen | | 1000 W | 1000 W |
| Toerental onbelast | | 0 - 5700 / 0 - 8200 / 0 - 9700 min ⁻¹ | 0 - 5700 / 0 - 8200 / 0 - 9700 min ⁻¹ |
| Bijgeleverde accessoires | | - | EM404MP |
| Bijgeleverde accu's / laders | | - | - |
| Prijs in € | excl. btw | | |
| | incl. btw | | |

DDG460 / DDG461
 ACCU GRONDBOOR 2 x 18 V

LXT ADT BL MOTOR XPT

18V+18V → 36V

DDG460 is uitgerust met boorkop; voor het aansluiten van een grondboor is een adapter nodig (Type "D" voor Makita grondboren, Type "A" voor Stihl grondboren). De DDG461 daarentegen heeft een as-gat opname waar de Makita grondboren rechtstreeks op passen.



DDG460Z7



Boorkop aansluiting

Rechtstreekse aansluiting



DDG461Z

| | DDG460Z7 | DDG460T2X7 | DDG461Z |
|---------------------|---|---|---|
| Spanning | 2 x 18 V | 2 x 18 V | 36 V (40Vmax) |
| Bijgeleverde accu's | - | 2x BL1850B | - |
| Bijgeleverde lader | - | DC18RD | - |
| Max. diameter boor | 200 mm | 200 mm | 200 mm |
| Opname | Boorkop | Boorkop | Directe aansluiting |
| Max. koppel | 136 Nm | 136 Nm | 136 Nm |
| Toerental onbelast | 0 - 350 min ⁻¹ 0 - 1400 min ⁻¹ | 0 - 350 min ⁻¹ 0 - 1400 min ⁻¹ | 0 - 350 min ⁻¹ 0 - 1400 min ⁻¹ |
| Gewicht | 7,3 - 8,2 kg | 7,3 - 8,2 kg | 7,0 - 7,6 kg |
| Prijs in € | excl. btw | | |
| | incl. btw | | |



Omkeerschakelaar

De draairichting kan omgekeerd worden om de boor los te maken wanneer ze geblokkeerd geraakt is of te diep vastzit in zware kleigrond.



Slijpkoppeling

De slijpkoppeling verbreekt de verbinding tussen de motor en de boor wanneer het koppel een extreme waarde overschrijdt. Dat voorkomt schade aan de machine en verhoogt de veiligheid voor de gebruiker.

Scan hier voor het overzicht grondboren



DG001G / DG002G
 ACCU GRONDBOOR 40VMAX

ADT BL MOTOR XPT XGT 40Vmax



DG001GM105



DG002GZ

DG001G is uitgerust met boorkop. Voor het aansluiten van een grondboor is een adapter nodig. (Type D voor Makita grondboren, type A voor Stihl grondboren) De DG002G heeft een as-gat opname waar de Makita grondboren rechtstreeks op passen.



Boorkop aansluiting

Rechtstreekse aansluiting

| | DG001GZ05 | DG001GM105 | DG002GZ |
|---------------------|---|---|---|
| Spanning | 36V (40Vmax) | 36V (40Vmax) | 36V (40Vmax) |
| Bijgeleverde accu's | - | 1x BL4040 | - |
| Bijgeleverde lader | - | DC40RA | - |
| Max. diameter boor | 200 mm | 200 mm | 200 mm |
| Opname | Boorkop | Boorkop | Directe opname |
| Max. koppel | 136 Nm | 136 Nm | 136 Nm |
| Toerental onbelast | 0 - 350 min ⁻¹ 0 - 1400 min ⁻¹ | 0 - 350 min ⁻¹ 0 - 1400 min ⁻¹ | 0 - 350 min ⁻¹ 0 - 1400 min ⁻¹ |
| Gewicht | 7,2 - 8,1 kg | 7,2 - 8,1 kg | 7,2 - 8,1 kg |
| Prijs in € | excl. btw | | |
| | incl. btw | | |

UP100D

SNOEISCHAAR 12VMAX



UP100D - DUP180Z

- Uiterst licht en smalle greep dankzij ultracompacte BL motor zonder metalen kern
- Werkt zeer comfortabel dankzij servosturing (de schaar volgt exact de beweging van de trigger)
- De bladopeningshoek kan in verschillende posities ingesteld worden afhankelijk van de dikte van de takken, dit werkt tijdsbesparend.
- **DUP180:** versie voor LXT accu's, met batterijadapter die aan de heup bevestigd wordt en een kabel naar de snoeischaar.
- **UP100D:** versie voor CXT accu's, de accu zit achteraan op de snoeischaar. Bijzonder geschikt voor fijn snoeiwerk.



UP100DSMJ

| | |
|-----------------------------|------------------|
| Spanning | 10,8 V |
| Bijgeleverde accu's | 1x BL1041B |
| Bijgeleverde lader | DC10SB |
| Maximaal afgegeven vermogen | 170 W |
| Afmetingen (L x B x H) | 259 x 53 x 98 mm |
| Gewicht | 0,89 - 1,1 kg |
| Prijs in € | excl. btw |
| | incl. btw |

DUP180

ACCU SNOEISCHAAR 18V



DUP180Z



Instelling voor de maximale bladopeningshoek

| | |
|-----------------------------|------------------|
| Spanning | 18 V |
| Bijgeleverde accu's | - |
| Bijgeleverde lader | - |
| Maximaal afgegeven vermogen | 370 W |
| Snijcapaciteit | 30 mm |
| Afmetingen (L x B x H) | 296 x 40 x 99 mm |
| Gewicht | 0,68 kg |
| Prijs in € | excl. btw |
| | incl. btw |

DUP362

ACCU SNOEISCHAAR 2 x 18 V



Inclusief
harnas & holster

DUP362Z

DUP362PT2

| | | |
|---------------------|-----------|-----------------|
| Bijgeleverde accu's | - | 2 x accu 5,0 Ah |
| Bijgeleverde lader | - | DC18RD |
| Snijcapaciteit | 33 mm | 33 mm |
| Gewicht | 3,3 kg | 3,3 kg |
| Prijs in € | excl. btw | |
| | incl. btw | |

UD2500

ELEKTRISCHE HAKSELAAR



UD2500

| | |
|-------------------------|-----------|
| Nominaal vermogen | 2500 W |
| Max. toerental onbelast | 40 t.p.m |
| Max. takdikte | 45 mm |
| Geluidsdruk | 84 dB(A) |
| Gewicht | 29,7 kg |
| Prijs in € | excl. btw |
| | incl. btw |

DCU180Z

ACCU KRUIWAGEN 18 V



Elektronische snelheidsregeling



Demonteerbare achterwielen



Geïntegreerde ledverlichting



PROMO
GRATIS BUIZENFRAME
(199009-8)



| | | DCU180Z |
|---------------|-----------|----------------|
| Spanning | | 18 V |
| Rijsnelheid | | 0 - 3,5 km/u |
| Draagvermogen | | 130 kg |
| Max. helling | | 12° |
| Gewicht | | 39.3 - 44.8 kg |
| Prijs in € | excl. btw | |
| | incl. btw | |

DCU603 / DCU604 / DCU605 / DCU601 / DCU602

ACCU TRANSPORTERS 2 x 18 V



DCU603

Met kuip en manuele kiepfunctie



DCU605

Met vaste, vlakke kuip



DCU604

Met frame en manuele kiepfunctie



DCU601

Plateau met elektrische lift



DCU602

Met kuip en elektrische kiepfunctie



DCU601Z

- Transporter met elektrohydraulische lift
- Ideaal voor het optillen van zware lasten om bijvoorbeeld over te laden in een bestelwagen of aanhangwagen
- De zijsteunen kunnen verlaagd worden tot onder het platform
- Maximum hefcapaciteit 300 kg



DCU602Z

- Dumper met elektrohydraulische kiepfunctie
- De laadbak kan elektrisch worden gekiept tot 75° en handmatig tot 110°.
- Maximum hefcapaciteit 300 kg

| | | DCU603Z | DCU604Z | DCU605Z | DCU601Z | DCU602Z |
|--------------------------------|-----------|----------------------|----------------------|----------------------|------------------------------|----------------------------|
| Spanning | | 2 x 18V | 2 x 18V | 2 x 18V | 2 x 18V | 2 x 18V |
| Type | | Kantelbare kuip | Kantelbaar frame | Vaste kuip | Plateau met elektrische lift | Elektrisch kantelbare kuip |
| Volume kuip | | 100 l | - | 250 l | - | 100 l |
| Max. lading vlak terrein | | 300 kg | 300 kg | 300 kg | 300 kg | 300 kg |
| Max. lading helling (3° - 12°) | | 180 kg | 180 kg | 180 kg | 180 kg | 180 kg |
| Rijsnelheid vooruit | | 1,5 - 3,5 - 5,0 km/h | 1,5 - 3,5 - 5,0 km/h | 1,5 - 3,5 - 5,0 km/h | 1,5 - 3,5 - 5,0 km/h | 1,5 - 3,5 - 5,0 km/h |
| Rijsnelheid achteruit | | 1,0 km/h | 1,0 km/h | 1,0 km/h | 1,0 km/h | 1,0 km/h |
| Gewicht | | 122 - 124 kg | 122 - 124 kg | 122 - 124 kg | 145 kg | 147 kg |
| Prijs in € | excl. btw | | | | | |
| | incl. btw | | | | | |

UM600D / DUM111 / DUM604

ACCU GRAS- EN HEGGENSCHAREN

PROMO

Gratis opbergtas bij UM600DSAEX, DUM111SYX en DUM604RFEX



DUM604RFEX



DUM111SYX

| | UM600DSAEX | DUM111SYX | DUM604RFEX | DUM604ZX |
|-------------------------|---------------------------|---------------------------|---------------------------|---------------------------|
| Spanning | 10,8 V (12Vmax) | 18 V | 18 V | 18 V |
| Bijgeleverde accu's | 2 x accu 2,0 Ah | 1 x accu 1,5 Ah | 2 x accu 3,0 Ah | - |
| Lader | DC10SB | DC18SD | DC18RC | - |
| Snijlengte heggenschaar | 20 cm | 20 cm | 20 cm | 20 cm |
| Snijbreedte grasschaar | 16 cm | 11 cm | 16 cm | 16 cm |
| Maximale takdikte | 8 mm | - | 10 mm | 10 mm |
| Geleverd met | Grasschaar + Heggenschaar | Grasschaar + Heggenschaar | Grasschaar + Heggenschaar | Grasschaar + Heggenschaar |
| Gewicht | 1,2 kg | 1,8 kg | 1,8 kg | 1,8 kg |
| Prijs in € | excl. btw | | | |
| | incl. btw | | | |

DUH507 / DUH607

ACCU HEGGENSCHAREN 18V



DUH607Z

DUH507 & DUH607:

- Budgetvriendelijke versies
- Compact en uiterst licht
- Versterkt krukmechanisme
- Handgreep met nieuw ontworpen schakelaar
- Hoogwaardige trillingsdemping

| | DUH507Z | DUH507F001 | DUH607Z | DUH607F001 |
|-----------------------|------------------------|------------------------|------------------------|------------------------|
| Spanning | 18V | 18V | 18V | 18V |
| Bijgeleverde accu's | - | 1x accu 3,0 Ah | - | 1x accu 3,0 Ah |
| Bijgeleverde lader | - | DC18WC | - | DC18WC |
| BL motor | - | - | - | - |
| Snijlengte | 50 cm | 50 cm | 60 cm | 60 cm |
| Maximale takdikte | 15 mm | 15 mm | 15 mm | 15 mm |
| Aantal snijbewegingen | 2700 min ⁻¹ | 2700 min ⁻¹ | 2700 min ⁻¹ | 2700 min ⁻¹ |
| Max. uitgangsvermogen | 250 W | 250 W | 250 W | 250 W |
| Gewicht | 2,7 - 3,0 kg | 2,7 - 3,0 kg | 2,8 - 3,1 kg | 2,8 - 3,1 kg |
| Prijs in € | excl. btw | | | |
| | incl. btw | | | |

DUH506 / DUH606

ACCU HEGGENSCHAREN 18 V



DUH606RF

DUH506 & DUH606:

- Zeer efficiënt dankzij BL motor
- Compact en uiterst licht
- Versterkt krukmechanisme
- Handgreep met nieuw ontworpen schakelaar
- Hoogwaardige trillingsdemping

| | DUH506Z | DUH506RF | DUH606Z | DUH606RF |
|-----------------------|------------------------|------------------------|------------------------|------------------------|
| Spanning | 18V | 18V | 18V | 18V |
| Bijgeleverde accu's | - | 1x accu 3,0 Ah | - | 1x accu 3,0 Ah |
| Bijgeleverde lader | - | DC18RC | - | DC18RC |
| BL motor | ✓ | ✓ | ✓ | ✓ |
| Snijlengte | 50 cm | 50 cm | 60 cm | 60 cm |
| Max. takdikte | 20 mm | 20 mm | 20 mm | 20 mm |
| Aantal snijbewegingen | 4000 min ⁻¹ | 4000 min ⁻¹ | 4000 min ⁻¹ | 4000 min ⁻¹ |
| Max. uitgangsvermogen | 320 W | 320 W | 320 W | 320 W |
| Gewicht | 2,5 - 2,9 kg | 2,5 - 2,9 kg | 2,7 - 3,0 kg | 2,7 - 3,0 kg |
| Prijs in € | excl. btw | | | |
| | incl. btw | | | |

DUH502 / DUH602 / DUH752

ACCU HEGGENSCHAREN 18 V



TANDEN MET KLASIEKE GEOMETRIE

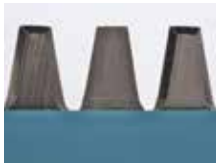

DUH502RT

| | DUH502Z | DUH502RT | DUH602Z | DUH602RT | DUH752Z | DUH752RT |
|-----------------------|--------------------------------------|--------------------------------------|--------------------------------------|--------------------------------------|--------------------------------------|--------------------------------------|
| Spanning | 18V | 18V | 18V | 18V | 18V | 18V |
| Bijgeleverde accu's | - | 1 x accu 5,0 Ah | - | 1 x accu 5,0 Ah | - | 1 x accu 5,0 Ah |
| Bijgeleverde lader | - | 1 x DC18RC | - | 1 x DC18RC | - | 1 x DC18RC |
| BL motor | ✓ | ✓ | ✓ | ✓ | ✓ | ✓ |
| Snijlengte | 50 cm | 50 cm | 60 cm | 60 cm | 75 cm | 75 cm |
| Max. takdikte | 21,5 mm | 21,5 mm | 21,5 mm | 21,5 mm | 21,5 mm | 21,5 mm |
| Aantal snijbewegingen | 2000 / 3600 / 4400 min ⁻¹ | 2000 / 3600 / 4400 min ⁻¹ | 2000 / 3600 / 4400 min ⁻¹ | 2000 / 3600 / 4400 min ⁻¹ | 2000 / 3600 / 4400 min ⁻¹ | 2000 / 3600 / 4400 min ⁻¹ |
| Max. uitgangsvermogen | 520 W | 520 W | 520 W | 520 W | 520 W | 520 W |
| Gewicht | 3,8 kg | 3,8 kg | 3,8 kg | 3,8 kg | 3,8 kg | 3,8 kg |
| Prijs in € | excl. btw | | | | | |
| | incl. btw | | | | | |

DUH501 / DUH601 / DUH751 / DUH754S

ACCU HEGGENSCHAREN 18 V



TANDEN MET INNOVATIEVE GEOMETRIE



DUH501RTE



DUH754SZ
(ENKELZIJDIG MES)

INNOVATIEVE GEOMETRIE

Beter snijresultaat
Minder wrijving
Grotere batterijautonomie

| | DUH501Z | DUH501RTE | DUH601Z | DUH601PTE | DUH751Z | DUH751PTE | DUH754SZ |
|-----------------------|----------------------------------|----------------------------------|----------------------------------|----------------------------------|----------------------------------|----------------------------------|----------------------------------|
| Uitvoering | Trim | Trim | Trim | Trim | Trim | Trim | Trim |
| Mes | Dubbelzijdig | Dubbelzijdig | Dubbelzijdig | Dubbelzijdig | Dubbelzijdig | Dubbelzijdig | Enkelzijdig |
| Bijgeleverde accu's | - | 2 x accu 5,0 Ah | - | 2 x accu 5,0 Ah | -- | 2 x accu 5,0 Ah | - |
| Bijgeleverde Lader | - | 1 x DC18RC | - | 1 x DC18RD | - | 1 x DC18RD | - |
| BL motor | ✓ | ✓ | ✓ | ✓ | ✓ | ✓ | ✓ |
| Aantal snijbewegingen | 2000/3600/4400 min ⁻¹ | 2000/3600/4400 min ⁻¹ | 2000/3600/4400 min ⁻¹ | 2000/3600/4400 min ⁻¹ | 2000/3600/4400 min ⁻¹ | 2000/3600/4400 min ⁻¹ | 2000/3600/4400 min ⁻¹ |
| Snijlengte | 50 cm | 50 cm | 60 cm | 60 cm | 75 cm | 75 cm | 75 cm |
| Max. takdikte | 23,5 mm | 23,5 mm | 23,5 mm | 23,5 mm | 23,5 mm | 23,5 mm | 23,5 mm |
| Max. uitgangsvermogen | 520 W | 520 W | 520 W | 520 W | 520 W | 520 W | 520 W |
| Gewicht | 3,8 - 4,5 kg | 3,8 - 4,5 kg | 3,8 - 4,5 kg | 3,8 - 4,5 kg | 3,8 - 4,5 kg | 3,8 - 4,5 kg | 3,4 - 3,9 kg |
| Prijs in € | excl. btw | | | | | | |
| | incl. btw | | | | | | |

UH020GZ / UH021GZ

ACCU HEGGENSCHAREN 40VMAX

UH020G-UH021G

- Uiterst lichte machine, dit maakt het werk veel minder vermoeiend.
- Ideaal voor het trimmen van fijne hagen (dunnere takken)
- Uitgerust met sterke BL motor, voeding met XGT 40Vmax accu
- Compact waardoor deze gemakkelijk te hanteren is, ook bij heggen met veel gebogen oppervlakken.
- Driezijdig geslepen tanden voor een optimaal snijresultaat
- Omkeerfunctie voor gemakkelijk deblokkeren van het mes

XGT 40Vmax

BL MOTOR



UH021GZ

NIEUW

NIEUW

UH020GZ

UH021GZ

| | | |
|-----------------------|------------------------|------------------------|
| Uitvoering | Trim | Trim |
| Mes | Dubbelzijdig | Dubbelzijdig |
| Bijgeleverde accu's | - | - |
| Bijgeleverde lader | - | - |
| Aantal snijbewegingen | 4200 min ⁻¹ | 4200 min ⁻¹ |
| Snijlengte | 50 cm | 60 cm |
| Max. takdikte | 20 mm | 20 mm |
| Max. uitgangsvermogen | 460 W | 460 W |
| Gewicht | 3,0 - 4,2 kg | 3,0 - 4,2 kg |
| Prijs in € | excl. btw | |
| | incl. btw | |

UH004G / UH005G

ACCU HEGGENSCHAREN 40VMAX 'TRIMVERSIE'

XGT 40Vmax

BL MOTOR



UH004GM201

| | UH004GZ | UH004GM201 | UH005GZ | UH005GM201 |
|-----------------------|----------------------------------|----------------------------------|----------------------------------|----------------------------------|
| Uitvoering | Trim | Trim | Trim | Trim |
| Mes | Dubbelzijdig | Dubbelzijdig | Dubbelzijdig | Dubbelzijdig |
| Bijgeleverde accu's | - | 2x BL4040 | - | 2x BL4040 |
| Bijgeleverde lader | - | DC40RA | - | DC40RA |
| Aantal snijbewegingen | 2000/3600/5000 min ⁻¹ | 2000/3600/5000 min ⁻¹ | 2000/3600/5000 min ⁻¹ | 2000/3600/5000 min ⁻¹ |
| Snijlengte | 60 cm | 60 cm | 75 cm | 75 cm |
| Max. takdikte | 23,5 mm | 23,5 mm | 23,5 mm | 23,5 mm |
| Max. uitgangsvermogen | 720 W | 720 W | 720 W | 720 W |
| Gewicht | 4,3 - 4,9 kg | 4,3 - 4,9 kg | 4,5 - 5,1 kg | 4,5 - 5,1 kg |
| Prijs in € | excl. btw | | | |
| | incl. btw | | | |

UH006G / UH007G

ACCU HEGGENSCHAREN 40VMAX 'TERUGSNOEIVERSIE'

XGT 40Vmax

BL MOTOR



UH006GM201

| | UH006GZ | UH006GM201 | UH007GZ | UH007GM201 |
|-----------------------|----------------------------------|----------------------------------|----------------------------------|----------------------------------|
| Uitvoering | Terugsnoei | Terugsnoei | Terugsnoei | Terugsnoei |
| Mes | Dubbelzijdig | Dubbelzijdig | Dubbelzijdig | Dubbelzijdig |
| Bijgeleverde accu's | - | 2x BL4040 | - | 2x BL4040 |
| Bijgeleverde lader | - | DC40RA | - | DC40RA |
| Aantal snijbewegingen | 2000/3000/4000 min ⁻¹ | 2000/3000/4000 min ⁻¹ | 2000/3000/4000 min ⁻¹ | 2000/3000/4000 min ⁻¹ |
| Snijlengte | 60 cm | 60 cm | 75 cm | 75 cm |
| Max. takdikte | 25 mm | 25 mm | 25 mm | 25 mm |
| Max. uitgangsvermogen | 720 W | 720 W | 720 W | 720 W |
| Gewicht | 4,4 - 5,0 kg | 4,4 - 5,0 kg | 4,6 - 5,2 kg | 4,6 - 5,2 kg |
| Prijs in € | excl. btw | | | |
| | incl. btw | | | |



UN460W

ACCU STOKHEGGENSCHAREN (CXT)



UN460W

UN460WDZ UN460WDWA

| | | |
|-----------------------|------------------------|------------------------|
| Spanning | 10,8V (12Vmax) | 10,8V (12Vmax) |
| Bijgeleverde accu's | - | 1 x accu 2,0 Ah |
| Bijgeleverde lader | - | DC10WD |
| Snijlengte | 46 cm | 46 cm |
| Maximale takdikte | 18 mm | 18 mm |
| Totale lengte | 1,889 - 2,511mm | 1,889 - 2,511mm |
| BL motor | - | - |
| Aantal snijbewegingen | 3600 min ⁻¹ | 3600 min ⁻¹ |
| Omkeerfunctie | ✓ | ✓ |
| Gewicht | 2,8 -3,0 kg | 2,8 - 3,0 kg |
| Prijs in € | excl. btw | |
| | incl. btw | |

DUN461 / DUN500

ACCU STOKHEGGENSCHAREN 18V

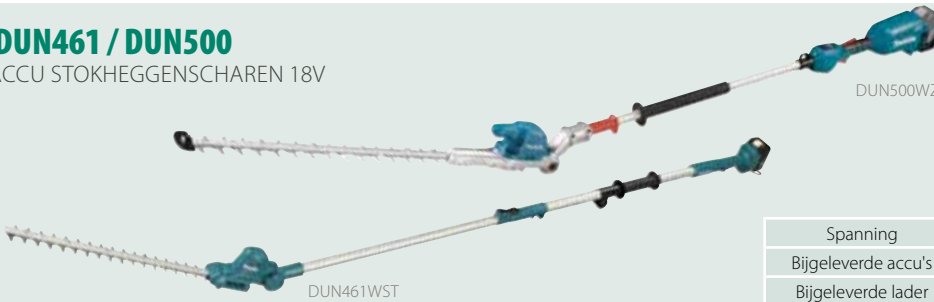

DUN461WST

DUN500WZ

DUN461WZ DUN461WST DUN500WZ

| | | | |
|-----------------------|------------------------|------------------------|--------------------------------------|
| Spanning | 18V | 18V | 18V |
| Bijgeleverde accu's | - | 1 x accu 5,0 Ah | - |
| Bijgeleverde lader | - | DC18SD | - |
| Snijlengte | 46 cm | 46 cm | 50 cm |
| Maximale takdikte | 18 mm | 18 mm | 23,5 mm |
| Totale lengte | 1,889 - 2,511mm | 1,889 - 2,511mm | 2,115 mm |
| BL motor | - | - | ✓ |
| Aantal snijbewegingen | 3600 min ⁻¹ | 3600 min ⁻¹ | 2000/3600/ 4400 min ⁻¹ |
| Omkeerfunctie | ✓ | ✓ | ✓ |
| Gewicht | 3,0 - 3,3 kg | 3,4 kg | 3,9 - 4,3 kg |
| Prijs in € | excl. btw | | |
| | incl. btw | | |

DUN500WZ

- Instelbaar in 6 hoeken
- Dubbele greep voor extra comfort
- Innovatieve tandengeometrie
- Totale lengte: 2,1m

DUN461

- Klassieke tandengeometrie
- Telescopische steel 1,9 m en 2,5 m

UN001GZ

ACCU STOKHEGGENSCHAREN 40VMAX



UN001GZ



Stevig uitgevoerde scharnier voor maximale duurzaamheid

UN001G

- Krachtige stokheggenschaar met een vermogen vergelijkbaar met dat van benzinemodellen, maar toch ook de lichtste in deze klasse.
- Hoekverstelbare kop; 45° omhoog kantelen tot 70° omlaag kantelen vanuit de horizontale positie. Kan 180° gekanteld worden voor gemakkelijk transport.
- Zwaar uitgevoerde messen om ook dikkere takken te kunnen knippen (terugsnoeiversie).
- Dubbelzijdig geslepen messen en tanden met 3 geslepen zijden.
- De motor is in lijn met het mes geplaatst voor een optimale balans.



NIEUW

UN001GZ

| | |
|-----------------------|------------------------|
| Spanning | 36V (40Vmax) |
| Bijgeleverde accu's | - |
| Bijgeleverde lader | - |
| Snijlengte | 60 cm |
| Maximale takdikte | 25 mm |
| Totale lengte | 2268 mm |
| BL motor | ✓ |
| Aantal snijbewegingen | 4000 min ⁻¹ |
| Omkeerfunctie | ✓ |
| Gewicht | 4,7 - 5,9 kg |
| Prijs in € | excl. btw |
| | incl. btw |

DLM330 ACCU GRASMAAIERS 18 V



- Licht en compact
- Kan verticaal gestockeerd worden
- Ideaal voor kleine oppervlaktes



DLM330SM

| | DLM330Z | DLM330SM |
|-------------------------------|--------------------------|--------------------------|
| Spanning | 1 x 18V | 1 x 18V |
| Bijgeleverde accu's | - | 1 x accu 4,0 Ah |
| Bijgeleverde Lader | - | DC18SD |
| Max. uitgangsvermogen | 450 W | 450 W |
| Maaibreedte | 33 cm | 33 cm |
| Aanbevolen terreinoppervlakte | 200 - 450 m ² | 200 - 450 m ² |
| Inhoud opvangbak | 30 l | 30 l |
| Chassis | Polypropyleen | Polypropyleen |
| Zelftrekkend | - | - |
| Mulching | ✓ | ✓ |
| Gewicht | 11,6 - 12,5 kg | 11,6 - 12,5 kg |
| Prijs in € | excl. btw | |
| | incl. btw | |

DLM432 ACCU GRASMAAIERS 2 x 18 V



DLM432PT2

| | DLM432Z | DLM432PT2 |
|-------------------------------|--------------------------|--------------------------|
| Spanning | 2 x 18V | 2 x 18V |
| Bijgeleverde accu's | - | 2 x accu 5,0 Ah |
| Bijgeleverde Lader | - | DC18RD |
| Max. uitgangsvermogen | 900 W | 900 W |
| Maaibreedte | 43 cm | 43 cm |
| Aanbevolen terreinoppervlakte | 300 - 575 m ² | 300 - 575 m ² |
| Inhoud opvangbak | 40 l | 40 l |
| Chassis | Polypropyleen | Polypropyleen |
| Zelftrekkend | - | - |
| Mulching | Optioneel | Optioneel |
| Gewicht | 14,3 kg | 14,3 kg |
| Prijs in € | excl. btw | |
| | incl. btw | |

AANBEVOLEN
MAAIOPPERVLAKTE

De aanbevolen maaioffervlakte is de oppervlakte waar de machine qua vermogen, mechaniek en werkbreedte voor geschikt is. Opgelet, dit komt niet noodzakelijk overeen met de autonomie, die afhankelijk is van het type batterijen dat gebruikt wordt en de maaiomstandigheden (de hoogte en dichtheid van het gras, de helling van het terrein enz.) Dus het kan voorkomen dat de accu's tussenin bijgeladen moeten worden om de volledige oppervlakte te kunnen maaien.

DLM480 / DLM481 / DLM539 ACCU GRASMAAIERS 2 x 18 V



Promo!

Gratis accu 5 Ah BL1850B na online registratie bij DLM481CT2



DLM481CT2

DLM539CT2

Prijspromo

| | DLM480CT2 | DLM481CT2 | DLM539CT2 |
|-------------------------------|--------------------------|--------------------------|---------------------------|
| Spanning | 2 x 18V | 2 x 18V | 2 x 18V |
| Bijgeleverde accu's | 2 x accu 5,0 Ah | 2 x accu 5,0 Ah | 2 x accu 5,0 Ah |
| Bijgeleverde Lader | DC18SH | DC18SH | DC18SH |
| Max. uitgangsvermogen | 860 W | 860 W | 860 W |
| Maaibreedte | 48 cm | 48 cm | 53,4 cm |
| Aanbevolen terreinoppervlakte | 400 - 800 m ² | 400 - 800 m ² | 500 - 1000 m ² |
| Inhoud opvangbak | 62 l | 62 l | 70 l |
| Chassis | Polypropyleen | Polypropyleen | Polypropyleen |
| Zelftrekkend | - | ✓ | ✓ |
| Mulching | ✓ | ✓ | ✓ |
| Prijs in € | excl. btw | | |
| | incl. btw | | |

DLM463 / DLM465 ACCU GRASMAAIERS 2 x 18 V



DLM463PT2

DLM465PT2

| | DLM463Z | DLM463PT2 | DLM465Z | DLM465PT2 |
|-------------------------------|---------------------------|---------------------------|----------------------------|----------------------------|
| Spanning | 2x 18V | 2x 18V | 2x 18V | 2x 18V |
| Bijgeleverde accu's | - | DC18RD | - | 2x 5,0 Ah |
| Bijgeleverde Lader | - | 2x 5,0 Ah | - | DC18RD |
| Max. uitgangsvermogen | 1450 W | 1450 W | 1600 W | 1600 W |
| Maaibreedte | 46 cm | 46 cm | 46 cm | 46 cm |
| Aanbevolen terreinoppervlakte | 800 - 1600 m ² | 800 - 1600 m ² | 1600 - 1800 m ² | 1600 - 1800 m ² |
| Inhoud opvangbak | 60 l | 60 l | 60 l | 60 l |
| Chassis | Staal | Staal | Staal | Staal |
| Zelftrekkend | - | - | ✓ | ✓ |
| Mulching | ✓ | ✓ | ✓ | ✓ |
| Gewicht | 25,3 - 27,6 kg | 25,3 - 27,6 kg | 35,3 - 39,0 kg | 35,3 - 39,0 kg |
| Prijs in € | excl. btw | | | |
| | incl. btw | | | |

DLM536 / DLM533 ACCU GRASMAAIERS 2 x 18 V



DLM536Z

DLM537Z

| | DLM536Z | DLM537Z | DLM537PT4 |
|-------------------------------|----------------------------|----------------------------|----------------------------|
| Spanning | 2x 18V | 2x 18V | 2x 18V |
| Bijgeleverde accu's | - | - | 4xBL1850B |
| Bijgeleverde Lader | - | - | 1xDC18RD |
| Max. uitgangsvermogen | 1600 W | 1600 W | 1600 W |
| Maaibreedte | 53 cm | 53 cm | 53 cm |
| Aanbevolen terreinoppervlakte | 1600 - 1800 m ² | 1600 - 1800 m ² | 1600 - 1800 m ² |
| Inhoud opvangbak | Staal | Aluminium | Aluminium |
| Chassis | ✓ | ✓ | ✓ |
| Zelftrekkend | 60 l | 60 l | 60 l |
| Mulching | ✓ | ✓ | ✓ |
| Gewicht | 39,0 - 42,8 kg | 39,0 - 42,8 kg | 39,0 - 42,8 kg |
| Prijs in € | excl. btw | | |
| | incl. btw | | |



LM003G / LM004G ACCU GRASMAAIER 40VMAX



PROMO

Gratis BL4040 na online registratie LM003GM102 en LM004GM102



LM003GM102



LM004GM102



Plaatsbesparend verticaal opbergen

- LM003G & LM004G**
- Budgetvriendelijk model met één 40Vmax accu
 - Kunststof maaidek
 - Gemakkelijk te bedienen schakelhendel met lichte veer
 - Hoogteregeling in 10 stappen
 - Verbeterde grasopvang, standaard geleverd met mes voor zowel opvangen als mulchen
 - De duwhendel kan gemakkelijk ontgrendeld en opgeplooid worden
 - Kan zeer compact verticaal gestockeerd worden
 - Mulchplug inbegrepen
 - Speciaal mes geoptimaliseerd voor mulchen in optie verkrijgbaar



Werkt met één 40Vmax accu



Centrale hoogteregeling

| | LM003GZ | LM003GM102 | LM004GZ | LM004GM102 |
|-------------------------------|-------------------------|-------------------------|--------------------------|--------------------------|
| Spanning | 36 V (40Vmax) | 36 V (40Vmax) | 36 V (40Vmax) | 36 V (40Vmax) |
| Bijgeleverde accu's | - | 1x BL4040 | - | 1x BL4040 |
| Bijgeleverde lader | - | DC40RA | - | DC40RA |
| Max. uitgangsvermogen | 740 W | 740 W | 740 W | 740 W |
| Maaibreedte | 380 mm | 380 mm | 430 mm | 430 mm |
| Aanbevolen terreinoppervlakte | 75 - 780 m ² | 75 - 780 m ² | 100 - 830 m ² | 100 - 830 m ² |
| Toerental onbelast | 3800 min ⁻¹ | 3800 min ⁻¹ | 3800 min ⁻¹ | 3800 min ⁻¹ |
| Maaihogte | 20 - 70 mm | 20 - 70 mm | 20 - 70 mm | 20 - 70 mm |
| Opvangcapaciteit | 40 l | 40 l | 50 l | 50 l |
| Mulching | ✓ | ✓ | ✓ | ✓ |
| Chassis | Polypropyleen | Polypropyleen | Polypropyleen | Polypropyleen |
| Gewicht | 14,9 - 17,3 kg | 14,9 - 17,3 kg | 15,6 - 18,2 kg | 15,6 - 18,2 kg |
| Prijs in € | excl. btw | | | |
| | incl. btw | | | |

LM001G / LM002G ACCU GRASMAAIERS 40VMAX



LM001G

| | LM001GZ | LM002GZ |
|-------------------------------|-------------------------------|-------------------------------|
| Spanning | 36 V (40Vmax) | 36 V (40Vmax) |
| Max. uitgangsvermogen | 1900 W | 1900 W |
| Maaibreedte | 48 cm | 53 cm |
| Aanbevolen terreinoppervlakte | 1600 - 1800 m ² | 1700 - 2000 m ² |
| Toerental onbelast | 2500 / 3200 min ⁻¹ | 2300 / 2800 min ⁻¹ |
| Maaihogte | 20 - 100 mm | 20 - 100 mm |
| Rijsnelheid | 1,5 - 5,0 km/h | 1,5 - 5,0 km/h |
| Opvangcapaciteit | 62 l | 70 l |
| Gewicht | 28,0 - 33,0 kg | 29,5 - 34,7 kg |
| Prijs in € | excl. btw | |
| | incl. btw | |

UV001G
ACCU VERTICUTEERMACHINE
40VMAX

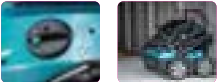

Hoogteregeling Compact opbergen



De moshark is een cilinder met fijne metalen pinnen die het gras uitkamt zonder insnijdingen te maken in de bodem. Wordt gebruikt om oud gras en mos (de viltlaag) uit het gras te verwijderen. Daardoor krijgt het gras meer licht en lucht.



Het verticuteermes wordt gebruikt om de oppervlakte wortels door te snijden hetgeen de groei stimuleert en om de water- en luchtfiltratie te verbeteren.



- Uitgerust met krachtige BL motor op 40Vmax
- Werkt met één of twee XGT accu's, het overschakelen gaat automatisch (accu's niet mee geleverd)
- De werkdiepte is met één knop in te stellen van -12 tot 5 mm, 18 stappen
- Standaard geleverd met verticuteerrol en een accessoire voor het ontmossen zonder snijden (moshark)
- De messen met hoge duurzaamheid zijn speciaal ontworpen om lang scherp te blijven
- Zeer trillingsarm door symmetrische uitlijning van de messen en het gebruik van tegengewichten
- Inklapbare handgreep, de machine kan zeer compact opgeborgen worden
- Het kunststof onderdek mag met water afgespoeld worden voor het gemakkelijk reinigen

UV001GZ

| | |
|-----------------------|---------------|
| Spanning | 36 V (40Vmax) |
| Max. uitgangsvermogen | 1700 W |
| Werkbreedte | 380 mm |
| Werkdiepte | -5 tot -12 mm |
| Capaciteit opvang | 50 l |
| Prijs in € | excl. btw |
| | incl. btw |



UV3200 / UV3600
ELEKTRISCHE VERTICUTEERMACHINES



UV3200

UV3600

| | UV3200 | UV3600 |
|-----------------------|-----------|---------|
| Nominaal vermogen | 1300 W | 1800 W |
| Werkbreedte | 32 cm | 36 cm |
| Polypropyleen chassis | ✓ | ✓ |
| Gewicht | 15 kg | 18,3 kg |
| Prijs in € | excl. btw | |
| | incl. btw | |

Accessoires voor verticuteerders - verluchters

| | Ref. | Lengte | Geschikt voor model | Standaard meegeleverd | Prijs excl. btw | Prijs incl. btw |
|--|--|--------|---------------------|-----------------------|-----------------|-----------------|
| | Complete verticuteerrol voor UV3200 | | | | | |
| | 652024718 | 320 mm | UV3200 | ✓ | | |
| | Complete verluchterrol voor UV3200 | | | | | |
| | 652024719 | 320 mm | UV3200 | | | |
| | Complete verticuteerrol voor UV3600 | | | | | |
| | 652024746 | 360 mm | UV3600 | ✓ | | |
| | Complete verluchterrol voor UV3600 | | | | | |
| | 652024750 | 360 mm | UV3600 | | | |
| | Gecombineerde rol om te verluchten en verticuteren voor UV3600 | | | | | |
| | 652024749 | 360 mm | UV3600 | | | |
| | Verticuteerrol UV001G | | | | | |
| | 1913J5-0 | 380 mm | UV001G | ✓ | | |
| | Moshark UV001G | | | | | |
| | 1913J7-6 | 380 mm | UV001G | ✓ | | |



18V
LITHIUM-ION **LXT**

PROMO
BL1850B

1 accu 5,0 Ah gratis na online registratie
Bij aankoop van deze LXT machine



DUR190UT11



DUM604RFEX

DUM111SYX



UM600DSAEX



DUM604ZX

PROMO
831233-8



GRATIS
Opbergtas

Promo 1 Accu 4,0 Ah gratis na online registratie

PROMO
BLA040



XGT



LM003GM102

LM004GM102



Deze XGT-machines
worden geleverd met
batterij en lader

XGT
40V Li-ion
max

Ontvang een gratis cadeau!

Van 01 januari 2025 t.e.m. 31/12/2025 kan u bij aankoop van de bovenstaande producten een gratis cadeau aanvragen! Voor de gratis producten na online registratie: surf naar www.makita.be en vul het formulier in dat u kan terug vinden in 'Mijn Makita'. Na ontvangst van de correcte gegevens sturen we het gratis product zo snel mogelijk naar u toe.

De actie is uitsluitend van toepassing op aankopen bij een officieel erkende Makitaverdeler. Deze kan u terugvinden in de dealerlocator op www.makita.be. De complete voorwaarden van deze actie zijn na te lezen op de actiepagina in 'Mijn Makita'. Actie niet cumuleerbaar met andere acties en niet van toepassing op machines die deel uitmaken van een combikit of een omruiling in het kader van een reparatie.

DLX4181PT2
ACCU COMBOPACK TUIN

18v + 18v → 36v

18V
LITHIUM-ION



DLX4181PT2

| | |
|---------------------|-----------------|
| Bijgeleverde accu's | 2 x accu 5,0 Ah |
| Duo snellader | DC18RD |
| Heggenschaar | DUH507 |
| Bladblazer | DUB184 |
| Grastrimmer | DUR193 |
| Grasmaaier | DLM432 |
| Prijs in € | excl. btw |
| | incl. btw |

DLX5057PTJ
ACCU COMBOPACK TUIN

18v + 18v → 36v

XPT
EXTREME PROTECTION TECHNOLOGY

BL
MOTOR

18V
LITHIUM-ION



DLX5057PTJ

| | |
|---------------------|-----------------|
| Bijgeleverde accu's | 4 x accu 5,0 Ah |
| Duo snellader | DC18RD |
| Heggenschaar | DUH601 |
| Kettingzaag | DUC353 |
| Grastrimmer | DUR368 |
| Grasmaaier | DLM460 |
| Bladblazer | DUB362 |
| Prijs in € | excl. btw |
| | incl. btw |